

NEVE UP

**Alegerea inteligentă.
Acum este conectat**





Este o
alegere
inteligentă!

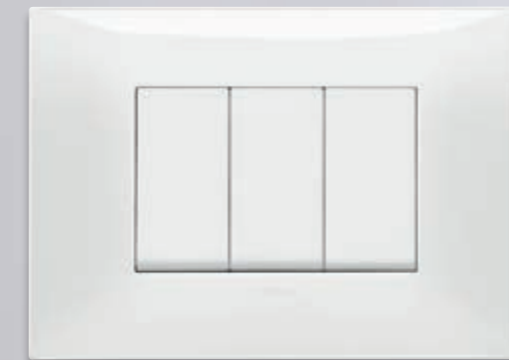
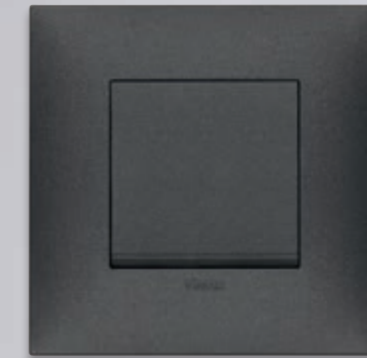

NEVE UP.

O alegere excelentă
pentru orice spațiu
rezidențial, hotelier și de
birouri.



- > **Inteligent și conectat.** Ideal pentru re-
novări, modernizări și clădiri noi 
- > Siluete simple, formă modernă
- > Gamă largă și gamă modulară
- > Soluții ușoare și convenabile
- > Gamă largă de aplicații cu noile casete
de montare **IP55 și IP40** 
- > Noi oportunități. Depinde de dv.!

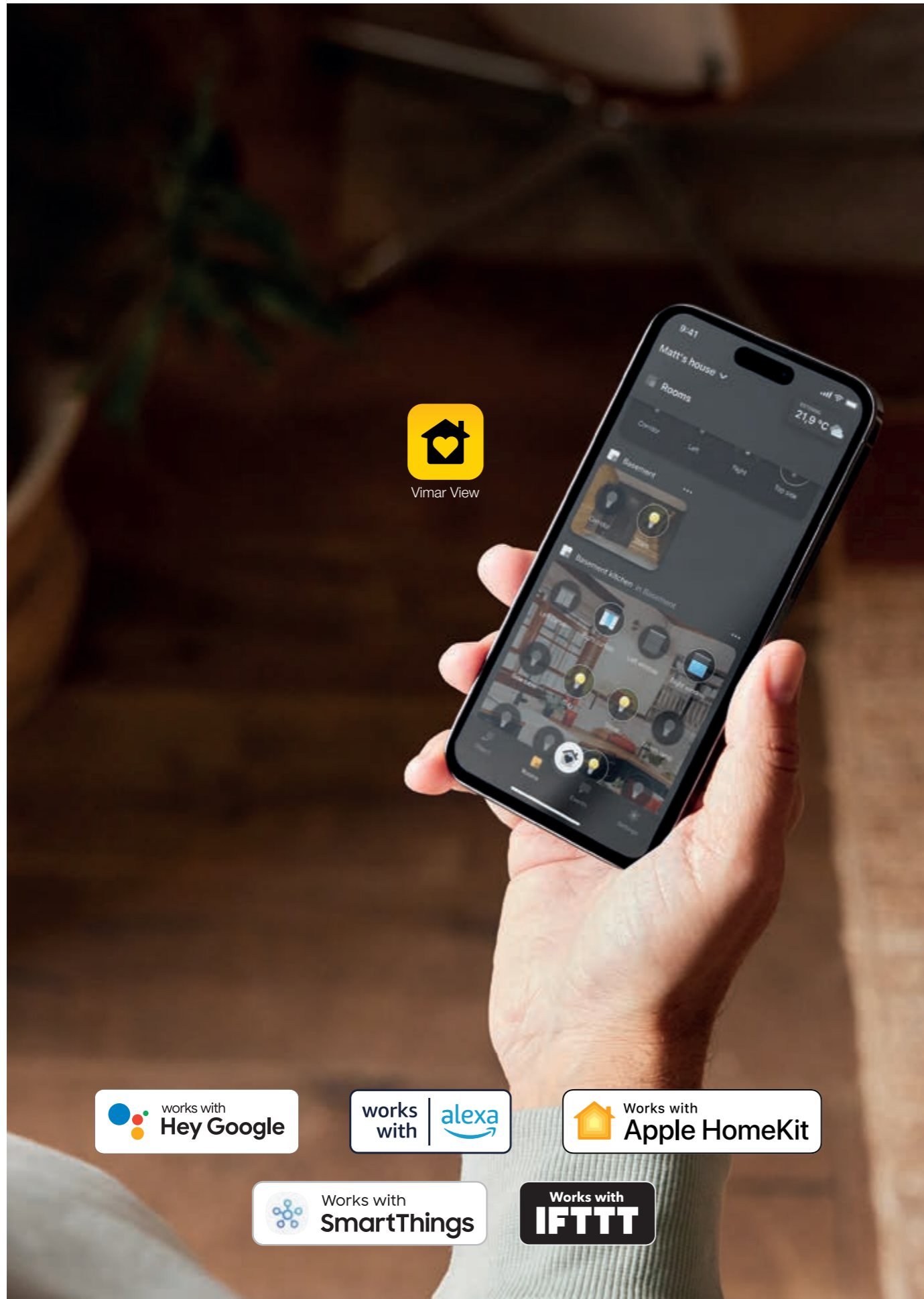

NEVE UP. Inteligent și conectat. Sistemul View Wireless.

Sistemul View Wireless, datorită și **variatoarelor conectate**, vă permite să **gestionați iluminarea încăperilor, rulourile sau perdelele și controlul accesului**, și face acest lucru în mod mai ușor și mai sigur cu ajutorul **noilor detectoare de prezență**. De asemenea, vă permite să controlați **temperatura, să monitorizați consumul de energie, să gestionați sarcinile și să configurați scenariile**, cu o simplitate maximă **prin intermediul comutatoarelor clasice cu 1 direcție**, al aplicației **View** sau **direct cu vocea dv.** View Wireless este **ideal în cazul renovărilor sau pentru a îmbunătăți funcțiile unui sistem existent**. Este, de asemenea un **ajutor util pentru persoanele în vârstă și pentru persoanele cu mobilitate redusă**, datorită funcției **Assisted Living**, activată de senzori radar.

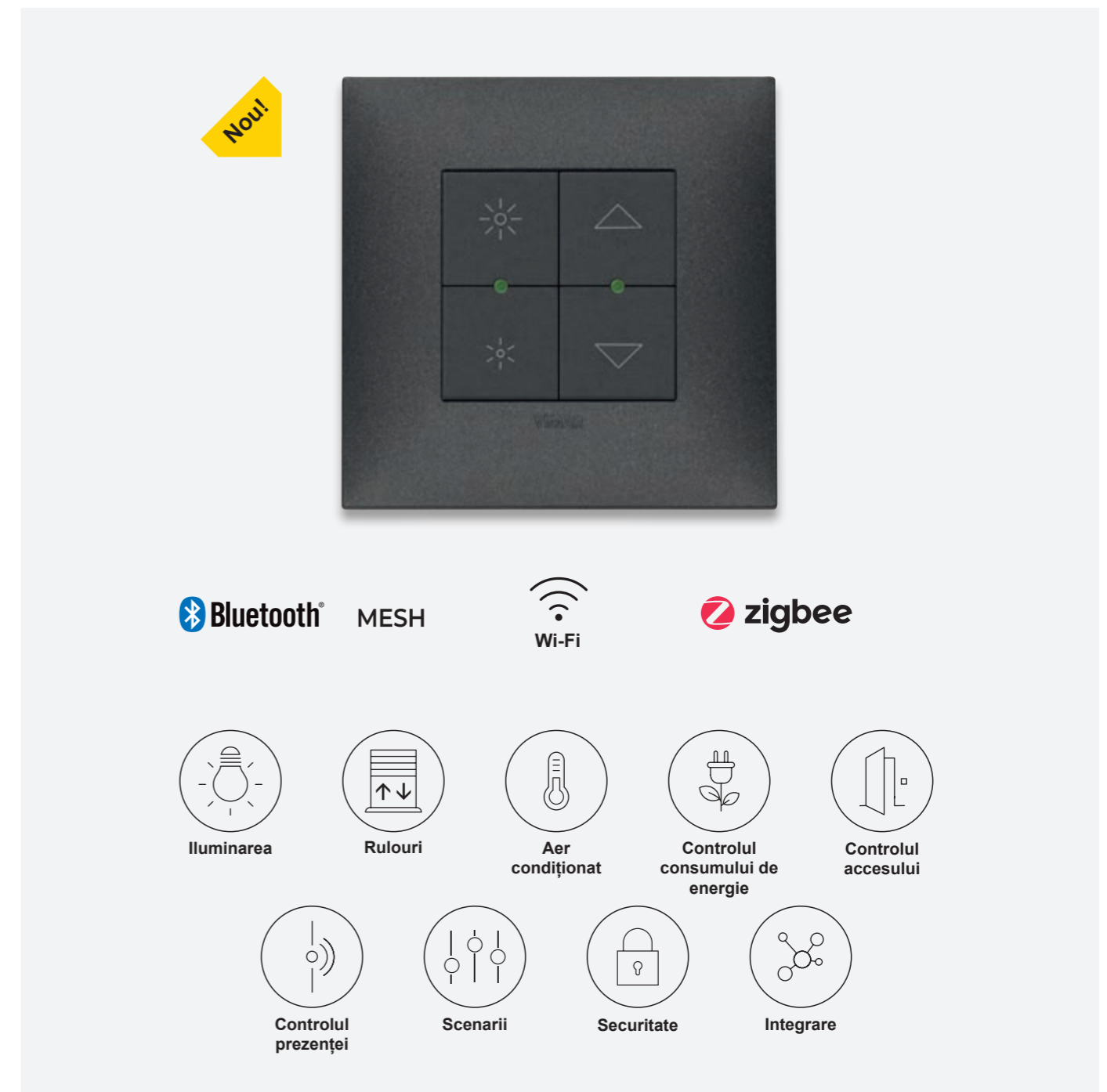

NEVE UP. Acum este conectat. Mai ușor și mai funcțional.

În comparație cu un sistem tradițional, sistemul conectat vă permite să aveți mai multe funcții **la îndemână** sau **să le puteți controla vocal**. O casă conectată garantează astfel un **confort mai mare**, o **eficiență** și o **siguranță sporită**, atât atunci când vă aflați la interior, cât și atunci când vă aflați la exterior, măbind valoarea proprietății și **îmbunătățind viața locuitorilor acesteia**.

CONFORTUL CONTROLULUI PRIN INTERMEDIUL APLICAȚIEI.

Pentru a controla starea luminilor, poziția perdelelor și a rulourilor motorizate, precum și temperatura, accesul și sarcinile de energie, oriunde v-ați afla.



Vimar View



OPORTUNITATEA DE CONTROL VOCAL.

Controlul locuinței dv. cu ajutorul vocii face ca tehnologia să fie accesibilă tuturor, inclusiv persoanelor în vârstă sau cu handicap.

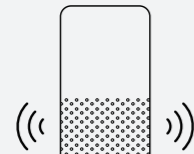

FIABILITATEA UNUI DISPOZITIV FIZIC COMBINATĂ CU LIBERTATEA UNUI DISPOZITIV WIRELESS.

Apăsarea unui comutator cu 1 direcție vă extinde libertatea, datorită comenzilor digitale fără baterii și fără fir, care pot fi poziționate și introduse în orice încăpere și pe orice suprafață, în funcție de preferințele personale.

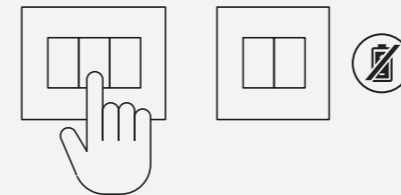

SCENARIILE PERFECTE, CU O SINGURĂ ATINGERE.

Scenariile pot fi reapelate prin diferite dispozitive: comutator fizic, prin intermediul aplicației View și, de asemenea, prin intermediul video-interfoanelor Tab 5S Up și Tab 7S Up.

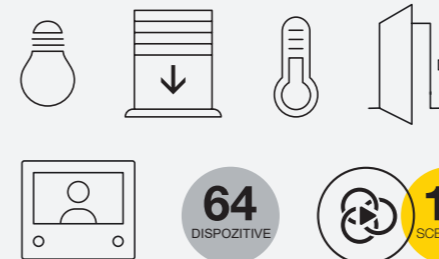

64
DISPOZITIVE

16
SCENARIILE



CONTROLUL TEMPERATURII, CONFORT ȘI ECONOMIE DE ENERGIE.

Termostate inteligente pentru a gestiona încălzirea și aerul condiționat, pentru un confort maxim al întregii locuințe, dar și pentru a evita risipa de energie.



NEVE UP. Acum este conectat. Control mai inteligent și mai ușor.

Este ușor să modernizați, să extindeți sau să înlocuiți sistemul de cablare în timp, într-un sistem conectat, potrivit pentru orice context arhitectural. View Wireless este soluția ideală atunci când se renovează o zonă a locuinței sau o întreagă locuință, un magazin, un restaurant, un birou și în acele situații în care lucrările de zidărie și de zugrăvire trebuie să fie reduse la minimum.

SISTEM INTELIGENT PENTRU CONTROLUL ACCESULUI.

Ideal pentru clădiri de dimensiuni mici și mijlocii, cum ar fi hotelurile mici sau pensiunile, oferă oaspeților cele mai bune condiții în ceea ce privește confortul și siguranța, garantând managerului performanțe ridicate de gestionare și eficiență energetică. Cu noua aplicație View Key, smartphone-ul poate deveni o cheie pentru a avea acces la zonele restricționate.

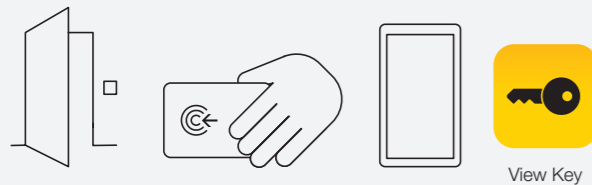

MONITORIZAREA CONSUMULUI PENTRU A PREVENI ÎNTRERUPERILE DE CURENT.

Verificarea consumului de electricitate al întregii locuințe sau al aparatelor individuale, de pe smartphone-ul dv., monitorizarea producției sistemului fotovoltaic. Este ușor de controlat fiecare sarcină, datorită actuatorului inteligent pentru măsurarea puterii instantanee și a pragului de întrerupere a sarcinii.



SETAREA CORECTĂ A ILUMINATULUI ÎNTOTDEAUNA, PENTRU A EVITA RISIPA DE ENERGIE.

Datorită variatoarelor conectate, instalate acasă, la birou sau la hotel, vă puteți gestiona iluminatul într-un mod mai inteligent: obțineți gradul adecvat de iluminare în funcție de situație, evitați risipa de energie și faceți ca gestionarea iluminatului pentru toate setările să fie mai simplă și mai convenabilă, fiind în același timp conștienți de utilizarea corectă a energiei.



FACILITĂȚI DE CAZARE MAI UȘOR DE GESTIONAT PENTRU OASPEȚII DIN HOTELURI ȘI PERSOANELE DIN BIROURI.

Datorită senzorului de montare cu tehnologie radar Ultra Wide Band, este posibil să se măsoare micromișcările corpului cu cea mai mare precizie, pentru a detecta prezența unei persoane într-o cameră și pentru a adecva scenariile: aprinderea luminii sau activarea controlului temperaturii.



ASSISTED LIVING.

Senzorul radar din tavan este capabil să măsoare o cădere accidentală în intervalul de detecție și să trimită o alertă de notificare către smartphone-ul unei persoane care poate să ofere asistență sau să activeze un scenariu.

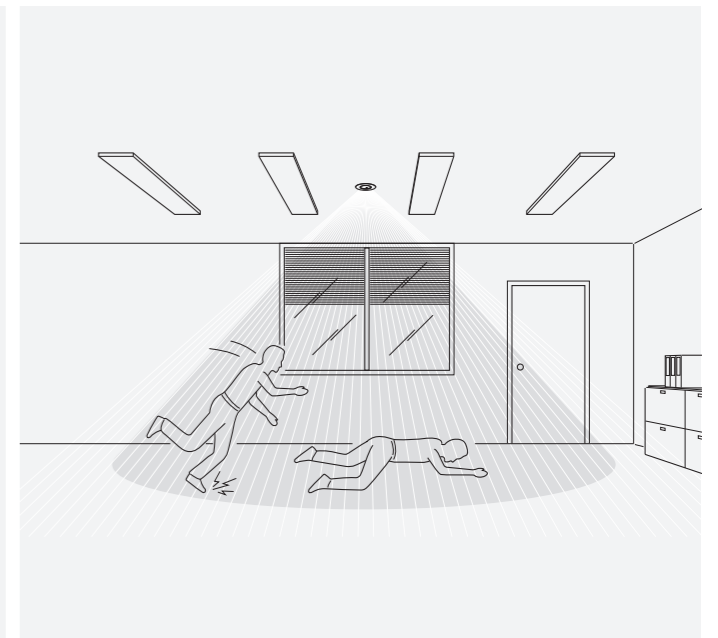

NEVE UP. Descoperiți View Wireless.

Modernizați-vă cu ușurință spațiile de locuit.

View Wireless este soluția ideală pentru a transforma un sistem tradițional într-unul conectat. **Reducerea lucrărilor de zidărie și de zugrăveală.** Este posibil controlul total al locuinței.

Bluetooth

SCENARII CARE UTILIZEAZĂ TAB 5S UP ȘI TAB 7S UP SAU SMARTPHONE

Wi-Fi

GATEWAY

MESH

TEMPERATURĂ ȘI CONSUM

RULOURI

VARIATOR LUMINI

CONTROLUL PREZENȚEI ȘI AL ACCESULUI

SCENARII ȘI GRUPURI

16 SCENARII

CONTROL PRIN COMANDĂ VOICALĂ SAU APLICAȚIE, LOCAL ȘI/SAU DE LA DISTANȚĂ

Vimar View

works with Hey Google

works with alexa

Works with Apple HomeKit

Works with IFTTT

zigbee

CONTROL PRIN COMANDĂ VOICALĂ SAU APLICAȚIE, LOCAL ȘI/SAU DE LA DISTANȚĂ

Wi-Fi

Zigbee hub

VARIATOR LUMINI

OBLUANE

TEMPERATURĂ

ENERGIE

works with alexa

Works with SmartThings

Instalația dv. este ușor de montat.

Înlocuiți, pur și simplu, dispozitivele tradiționale din sistemul existent cu dispozitivele conectate și alimentați-le: comutatoare, actuatore pentru rulouri și perdele, actuatore pentru prize de curent conectate, echipate cu tehnologie Bluetooth® și Zigbee®.

DOAR CÂTEVA OPERAȚIUNI. NU ESTE NEVOIE DE LUCRĂRI DE ZIDĂRIE. ESTE VERSATIL. SISTEM NOU, ACEEAȘI FORMĂ.

DISPOZITIV TRADIȚIONAL

DISPOZITIV CONECTAT

DISPOZITIV TRADIȚIONAL CU ACTUATOR CONECTAT PENTRU INSTALARE DE RETEHOLOGIZARE

DISPOZITIV TRADIȚIONAL

ACTUATOR CONECTAT

Pentru a facilita transformarea unui sistem electric tradițional într-un sistem conectat, în special dacă este alcătuit din dispozitive și rele, **modulul cu rele conectat pentru retehnologizare** este disponibil pentru controlul lămpilor cu incandescență, al lămpilor cu leduri și al lămpilor fluorescente.



NEVE UP. Un nou design ușor de recunoscut, pentru a garanta funcționalitate, calitate și securitate depline și instalarea ușoară.

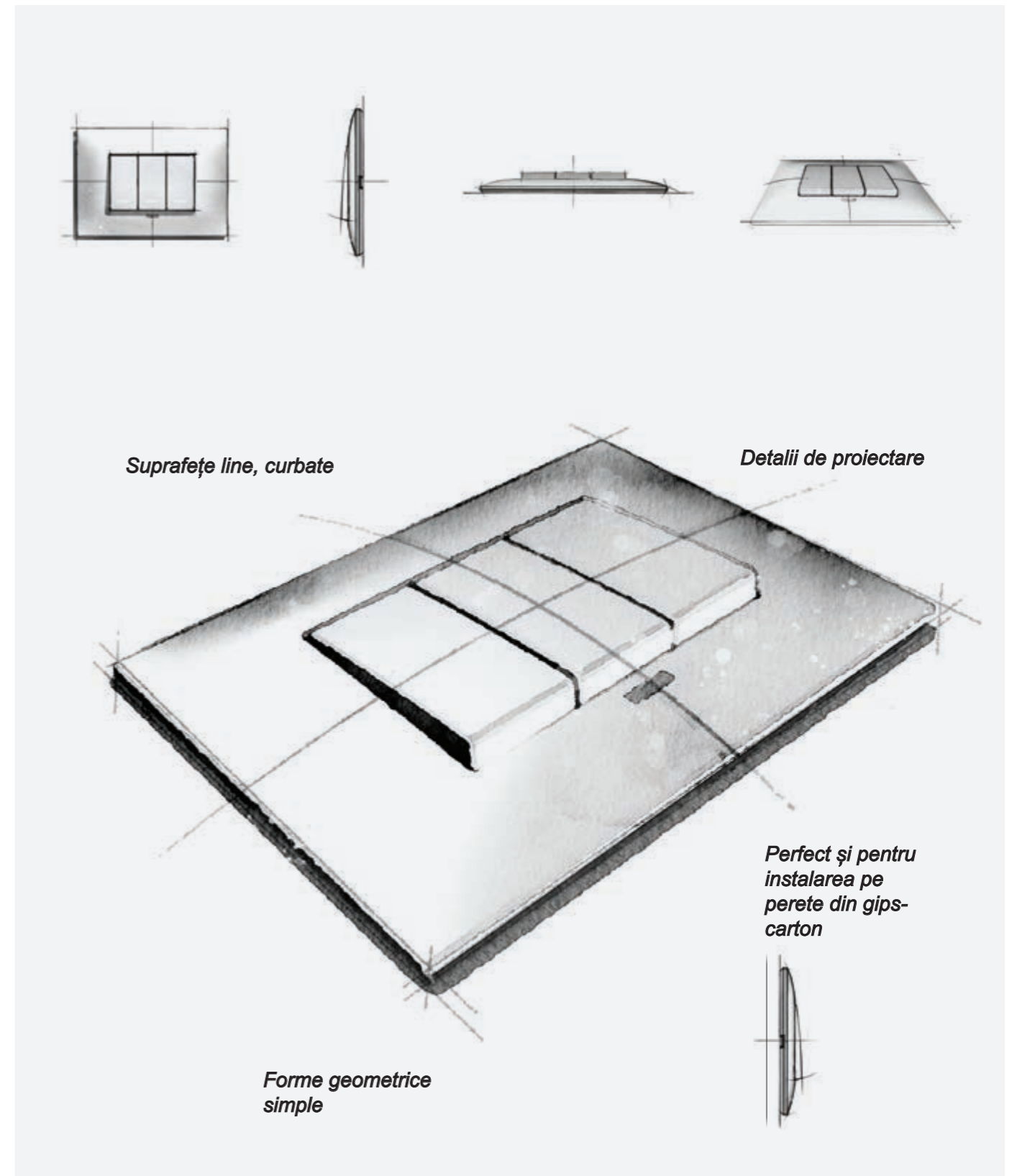

NEVE UP

NEVE UP.
Negru sau alb?



Am proiectat un sistem cuprinzător care vă permite, prin flexibilitatea sistemului său modular, să aveți mai multe posibilități de a crea sau de a vă moderniza instalația electrică existentă.

Alegeți stilul
Total Look.



Total Look - Alb
Total Look - Carbon mat

Un stil unic, „total look” pe negru sau alb, sau carbon mat, toate perfect asortate. Aceeași culoare pentru plăcile ornamentale și pentru comutatoare.

NEVE UP este alb strălucitor,
dar nu doar alb!

NEVE UP are **mai multe finisaje**: de la **cele** lucioase de bază la **cele mate** și la **cele metalice**.
12 finisaje pentru a se combina cu dispozitivele alb și carbon mat.



Tehnopolimer **lucios**



Alb - Total Look



Fildes



Gri ardezie



Negru

Tehnopolimer vopsit **mat**



Alb mat



Gri-porumbel mat



Argilă mată



Carbon mat - Total Look

Tehnopolimer vopsit **metalic**



Argintiu mat



Nichel mat



Titan mat



Cupru mat

Tehnopolimer **Lucios**

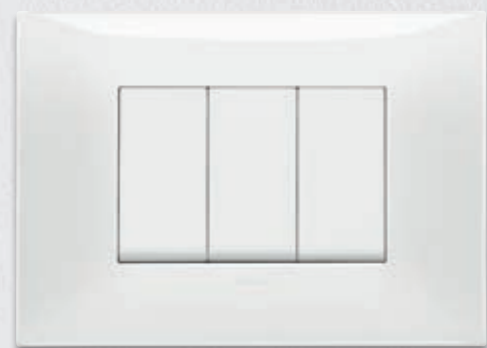

Alb - Total Look



Gri ardezie



Fildeş



Negru

Tehnopolimer vopsit mat

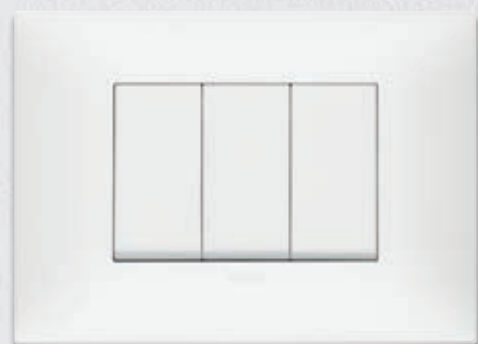

Alb mat



Argilă mată



Gri-porumbel mat

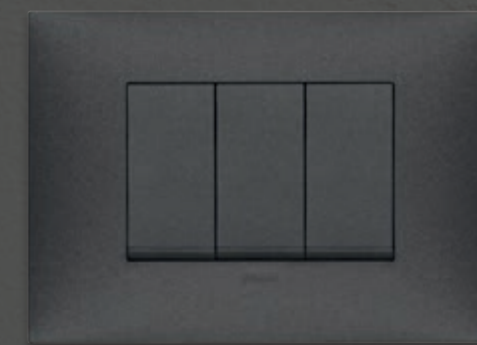

Carbon mat - Total Look

Tehnopolimer vopsit **metalic**

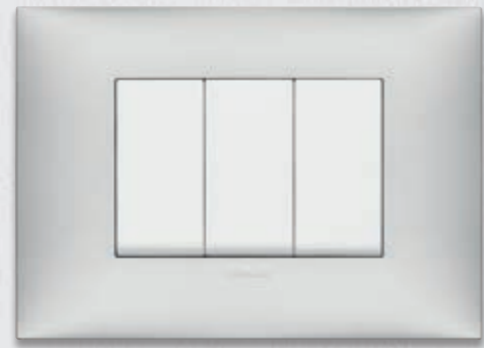

Argintiu mat



Titan mat

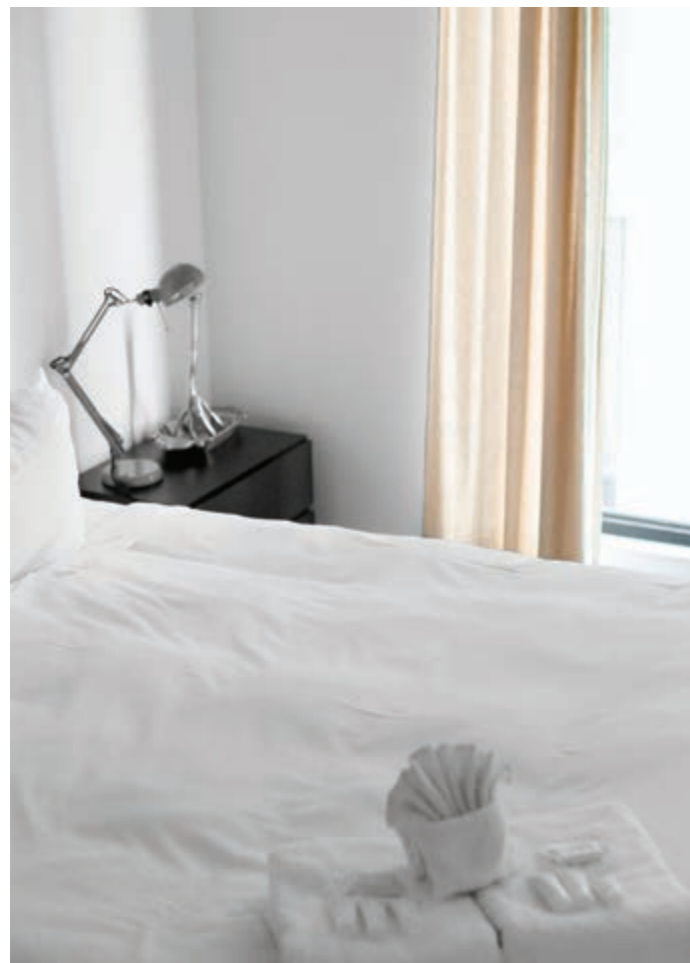

Nichel mat



Cupru mat



NEVE UP. Gamă nouă, cuprinzătoare, versatilă și multistandard.

Am re-proiectat NEVE UP pentru a răspunde diverselor cerințe din diferite țări: o gamă cuprinzătoare și versatilă de dispozitive pentru **toate standardele internaționale**, disponibile atât pentru standardele italiene/americane, cât și pentru cele franceze/germane.

SOLUȚII MODULARE ȘI MULTIMODULARE (standard italian/american)

Datorită modularității dispozitivelor: pentru plăcile ornamentale cu 1, 2, 3 și până la 7 module.



3 module goale

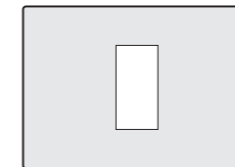

1 modul central

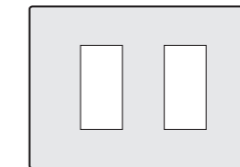

2 module separate

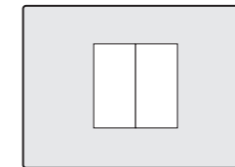

2 module centrale

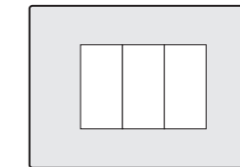

3 module

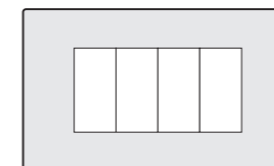

4 module

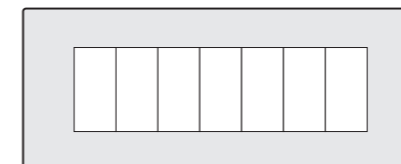

7 module

SOLUȚII CU CASETE MULTIPLE (standard francez/german)

Plăcile ornamentale cu casețe multiple sunt disponibile pentru standardul francez-german cu până la patru casețe, pentru a acoperi orice cerință de modularitate.

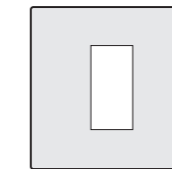

1 modul central

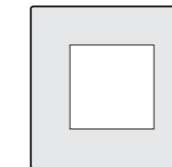

2 module

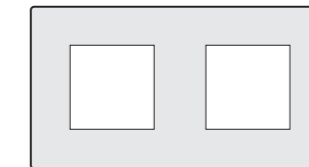

2+2 module

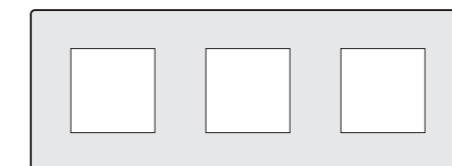

2+2+2 module

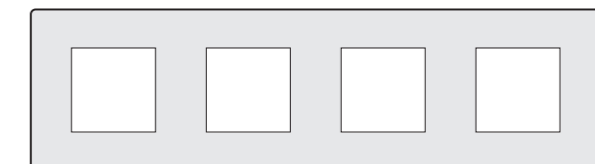

2+2+2+2 module

NEVE UP. Soluții independente, simple și convenabile, pentru locuință și birou.

TERMOSTAT INDEPENDENT.

Termostat cu comandă cu disc, un design elegant pentru un termostat foarte ușor de utilizat. Un disc pentru reglarea temperaturii, 4 butoane presetate pentru selectarea ON/OFF, setarea °C/°F, selectarea modului vară/iarnă și reglarea luminozității afișajului.



PRIZE USB.

Încărcătorul USB de tip A a fost suplimentat acum cu cel de tip A+C și C+C, noul standard tehnologic utilizat pentru alimentarea și încărcarea dispozitivelor de ultimă generație. Ideal în camere de hotel și în birouri.



ILUMINATUL CORECT ÎNTOTDEAUNA, PENTRU A EVITA RISIPA DE ENERGIE.

Datorită variatoarelor conectate, instalate acasă, la birou sau la hotel, vă puteți gestiona iluminatul într-un mod mai inteligent: obțineți gradul adecvat de iluminare în funcție de situație, evitați risipa de energie și faceți ca gestionarea iluminatului pentru toate setările să fie mai simplă și mai convenabilă, fiind în același timp conștienți de utilizarea corectă a energiei.

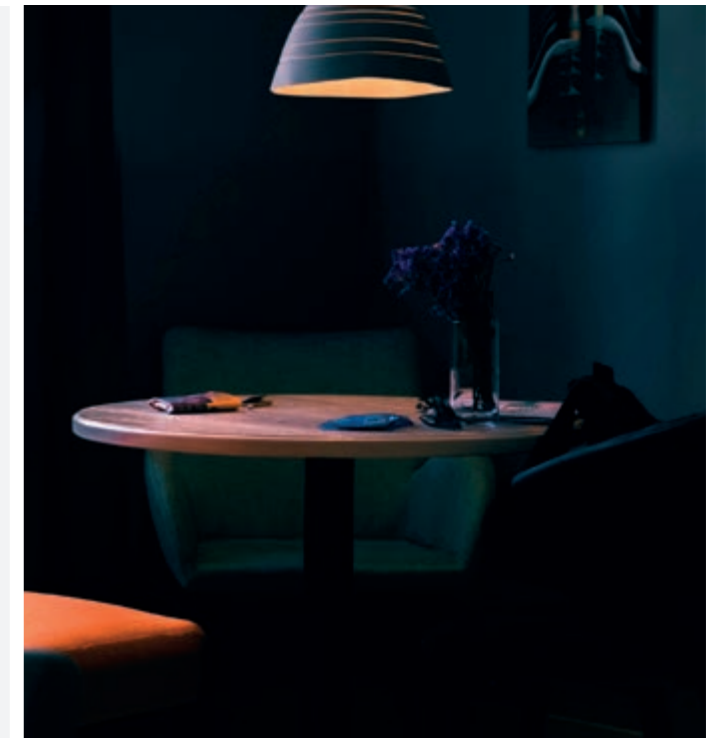

LAMPĂ DE URGENȚĂ.

Lampa de urgență se aprinde în caz de întrerupere a curentului, pentru a vă ghida în siguranță prin întuneric.



COMUTATOR CU 1 DIRECȚIE CU INFRAROȘU.

Fără a atinge comutatorul, senzorul de mișcare cu infraroșu aprinde și stinge luminile numai pe timp de noapte, atunci când cineva trece pe lângă ele. Ideal pentru optimizarea nivelurilor de consum de energie electrică și pentru a evita contactul cu dispozitivul de iluminat.



NEVE UP. Soluții de sine stătătoare simple și convenabile pentru sectorul hotelier.

CEA MAI BUNĂ TEMPERATURĂ PESTE TOT.

Controlul optim al temperaturii, prin intermediul programării temperaturii timp de 7 zile pe săptămână, este foarte simplu, iar afișajul clar vă ajută să modificați setările în orice moment, inclusiv de pe smartphone și de pe tabletă.



SISTEM INTELIGENT PENTRU CONTROLUL ACCESULUI.

Ideal pentru clădiri de dimensiuni mici și mijlocii, cum ar fi hotelurile mici sau pensiunile, oferă oaspeților cele mai bune condiții în ceea ce privește confortul și siguranța, garantând managerului performanțe ridicate de gestionare și eficiență energetică. Cu noua aplicație View Key, smartphone-ul poate deveni o cheie pentru a avea acces la zonele restricționate.

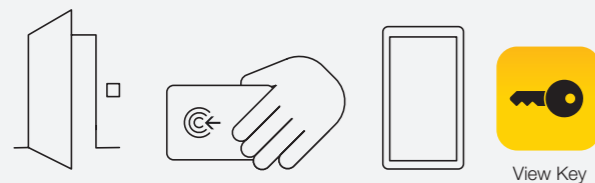

PRIZĂ PENTRU APARATUL DE RAS ȘI BUTON CU APĂSARE ACȚIONAT PRIN ȘNUR.

Pentru utilizarea în pensiuni și în hoteluri mici, priza pentru aparatul de ras are un transformator de izolare de 20 VA, cu o sursă de alimentare de 230 V și 120 V. Există, de asemenea, și un buton cu apăsare acționat prin șnur, pentru instalarea în baie, pentru siguranța oaspeților.



BUTOANE CU APĂSARE SPECIALE.

Butoanele cu apăsare „Nu deranjați” și „Vă rog să faceți curat” facilitează comunicarea între oaspeți și personalul de serviciu al hotelului, pentru un confort și o liniște sporite ale oaspeților.



O GAMĂ COMPLETĂ DE PRIZE DE DATE ȘI DE ALIMENTARE.

O gamă largă de prize de curent, de la standardul german la cel francez, de la standardul italian la cel american. Prizele de date, USB și TV-Radio-SAT garantează o conexiune rapidă și sigură, la un standard de înaltă calitate.



NEVE UP. Casete noi etanșe. Protejate de praf și de umiditate.

IP55

IP40

Noile carcase își extind domeniul de acțiune la mediile în care sunt necesare gradele de protecție IP40 și IP55: depozite, subsoluri și săli ale cazanelor, șantiere de construcții, terase, grădini și unități sportive. Montate pe perete, pentru 3 și 4 module, cu membrană transparentă anti-UV. Pentru instalarea pe perete, cu protecție IP55 împotriva prafului și a stropilor de apă. **Adecvate pentru utilizare în diferite contexte datorită finisajelor albe și negre lucioase**, cu o parte centrală formată dintr-o membrană moale, pentru activarea comutatoarelor cu 1 direcție fără a deschide ușița carcasei.



NEVE UP. În primul rând, protecția.

Gamă coordonată, versatilă și rezistentă la uzură.

- **Instalare ușoară** a dispozitivelor, datorită deschiderii de **160° a ușii**.
- Utilizare facilă, datorită **sistemului care blochează ușa deschisă la 120°**.
- **Acces ușor** la dispozitive datorită **deschiderii mari și eliberării accesibile a ușii**.



Membrană moale pentru acționarea comutatorului fără a deschide ușa carcusei

Deschidere ușoară, datorită eliberării mari a ușii

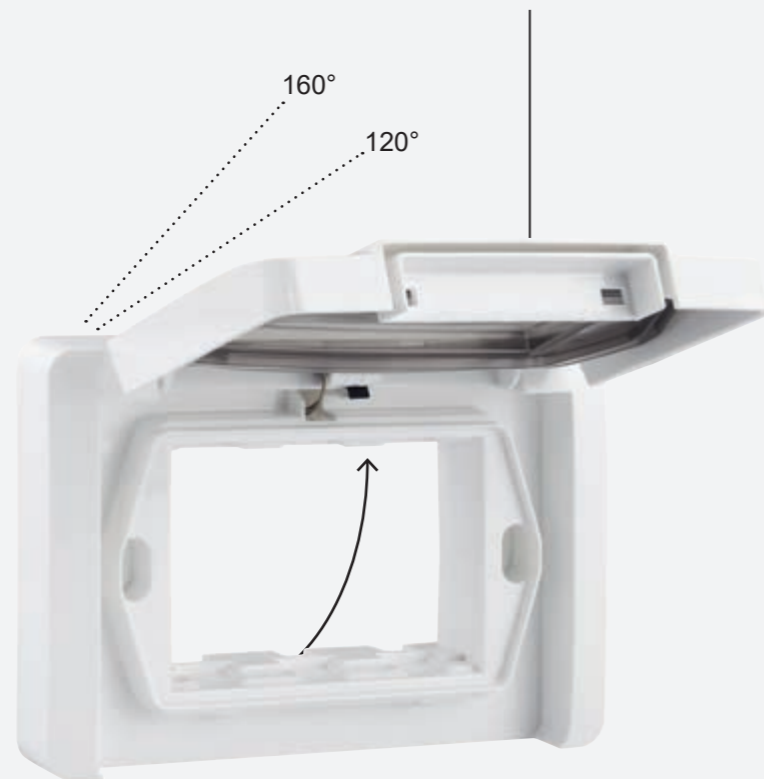

Deschidere a ușii de până la **160°**

Posibilitatea de a **bloca ușa la 120°**



Capace IP55 pentru montare la suprafață Negru lucios

Capace IP55 pentru montare la suprafață - Alb

2 module

3 module

4 module

Gamă	Modele / Culori	Modularitate	Specificații
IP55		<ul style="list-style-type: none"> 2M 3M 4M 	<ul style="list-style-type: none"> • Deschiderea ușii la 160° • Blocarea ușii la 120° • Instalarea/îndepărtarea dispozitivelor din față (introducerea șurubelniței prin spate)
IP55		<ul style="list-style-type: none"> 2M 3M 4M 	<ul style="list-style-type: none"> • Deschiderea ușii la 160° • Blocarea ușii la 120° • Instalarea/îndepărtarea dispozitivelor din față (introducerea șurubelniței prin spate) • Pereți pre-forați • 1 orificiu deja prezent + presetupă
IP40		<ul style="list-style-type: none"> 2M 3M 4M 	<ul style="list-style-type: none"> • Instalarea/îndepărtarea dispozitivelor din față (introducerea șurubelniței prin spate) • Pereți pre-forați • 1 orificiu deja prezent + presetupă

NEVE UP. Oportunități pentru dumneavoastră

Suntem o echipă de profesioniști care oferă asistență de specialitate și soluții globale personalizate pentru automatizarea, conectarea și monitorizarea întregii clădiri, asigurând în același timp un aspect complet asortat pentru toate dispozitivele vizibile.



vimar.com - platforma noastră de servicii online, disponibilă 24/7. Experiența Vimar la îndemână dv.

Navigați în catalogul online, o bază de date detaliată cu toate codurile noastre, cu desene tehnice, fișe de instrucțiuni și fotografii ale produselor.

Accesați secțiunea de **descărcare** și alegeți-vă limba:

- **Cataloage și broșuri** dedicate cu gama noastră de produse, sisteme și soluții.
- **Secțiunea** de tutoriale video, disponibilă și pe canalul YouTube.

De pe pagina inițială, accesați secțiunea **Știri** pentru a fi la curent cu noutățile și secțiunea **Referințe** pentru a vedea ultimele noastre **Proiecte**.



Noi proiectăm cu o abordare sustenabilă. Angajamentul nostru față de viitor

Produse evaluate în conformitate cu abordarea LCA

Procesul de vopsire utilizează numai vopsele pe bază de apă sau vopsele cu reticulare UV, pentru emisii extrem de reduse de solvenți în atmosferă. Evaluăm performanța de mediu a produselor Vimar cu o cifră de afaceri ridicată în conformitate cu abordarea LCA (Life Cycle Assessment), cu respectarea standardelor internaționale de referință ISO 14040 și 14044.

Sediu central cu energie regenerabilă.

Pentru supravegherea și analiza nivelurilor consumului de energie în fabricile noastre, am adoptat logica contorizării inteligente.

Noul nostru pol logistic și de producție a fost dotat cu un sistem geotermal cu circuit deschis, cu 3.000 de metri pătrați de panouri de ciment biodinamic, în timp ce pe acoperișul clădirii am plantat Sedum verde, care permite o mai bună izolare termică, și l-am acoperit cu 2.442 de module fotovoltaice. Aceste alegeri de proiectare arată sustenabilitatea, valoarea arhitecturală și confortul profesional exprimate la maximum.

Ambalaje ecologice

Casetele de carton și recipientele pentru produse, precum și cutiile de carton pentru transport, sunt fabricate din materiale reciclate, sunt imprimate cu cerneală pe bază de apă și folosesc exclusiv cleiuri ecologice. Folosim hârtie cu marcajul FSC, care certifică originea pădurilor gestionate în mod responsabil, permițând, de asemenea, trasabilitatea acestora. Am redus greutatea ambalajelor și am renunțat la cele mixte, pentru a facilita sortarea.

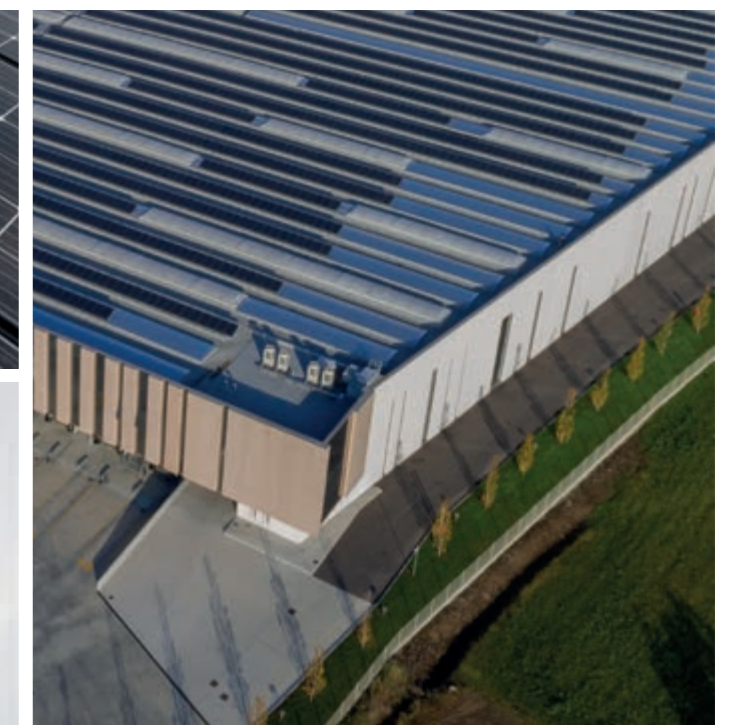
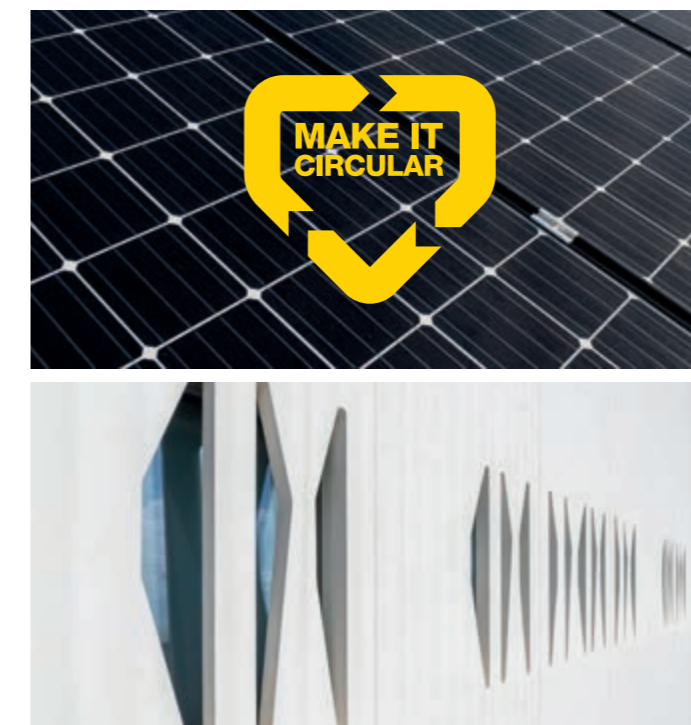

Cuprins

Aparate de comandă	44
Prize de curent și de semnal	48
Semnalizare	52
Control climatic	52
Soluții pentru hoteluri	53
Smart home View Wireless	54
Casete și capace de perete	60
Gama de plăci ornamentale	62
Tipuri de instalare	66

NEVE UP Libertatea de a schimba. Sisteme de instalare versatile și modulare.

Datorită numeroaselor plăci disponibile, de la 1 modul până la maxim 7 sau 2+2+2 module, și comenzilor și prizelor cu 1, 2 și 3 module, există soluții pentru toate nevoile de instalare ale unei instalații electrice. Punctul-lumină este completat cu placa în culoarea și materialul dorite.



2 module

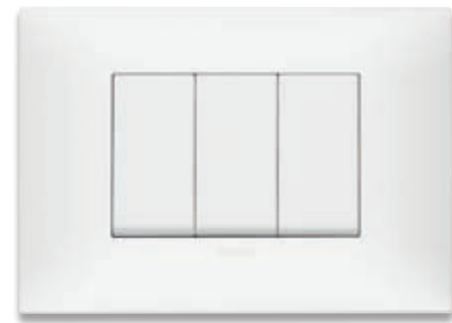

3 module

Personalizare și retroiluminare

Comenzi retroiluminate și personalizabile cu simboluri, atât în versiunea alb, cât și în versiunea cărbune mat, pentru localizarea cu ușurință și rapidă a dispozitivului și a funcției sale.



Dispozitive modulare

Combinatii cu dispozitive de 1, 2 și 3 module pe suport 3 module.

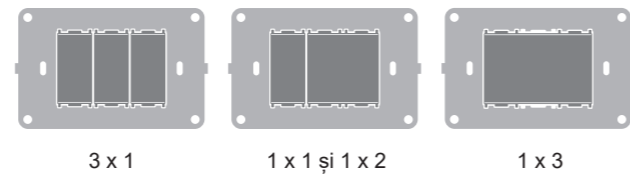

3 x 1

1 x 1 și 1 x 2

1 x 3

PLĂCI + DISPOZITIVE INTERSCHIMBABILE + SUPORT



Adaugă și schimbă funcțiile în timp, conform nevoilor tale.



2+2 module

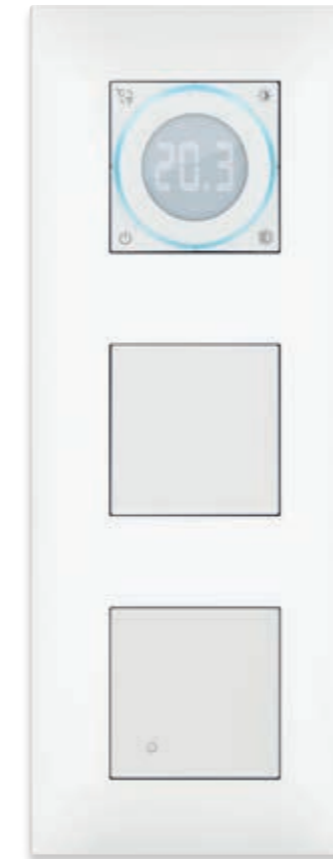

2+2+2 module, vertical

2+2+2 module, orizontal

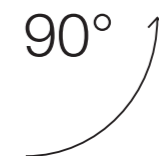
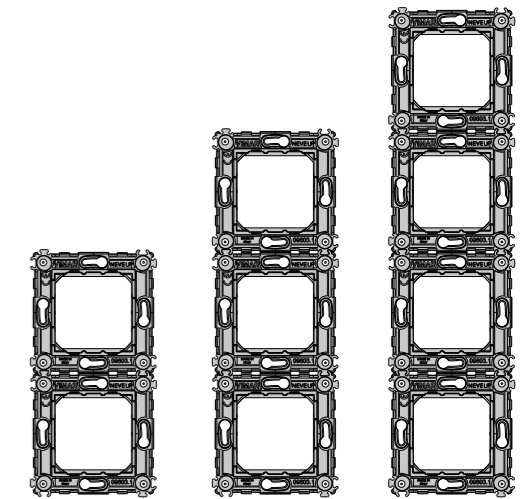

Se pot utiliza plăci multi-modul, orizontal sau vertical, în funcție de nevoile specifice.

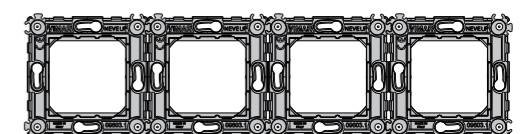
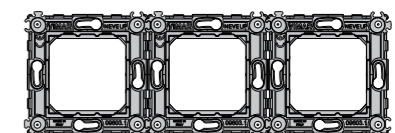
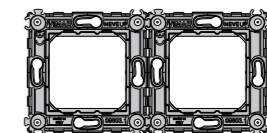
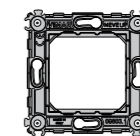

NEVE UP este calitate. Instalare ușoară și rapidă. Atenție la fiecare detaliu.

Instalare simplă.

Instalarea este facilitată datorită suportului care, echipat cu dinți de blocare, permite o fixare solidă și sigură a dispozitivului și realizează o aliniere perfectă, pentru un efect estetic îngrijit și plăcut vizual. În plus, fixarea frontală a dispozitivului permite intervenția asupra instalației în orice moment și fără a trebui îndepărtat suportul din cutie.



Actualizarea în timp a instalației este ușoară și versatilă

- Fixare frontală a dispozitivului pe suportul deja instalat pe perete.
- Borne concepute pentru a facilita strângerea corectă a șurubului de prindere.



Transmitere îmbunătățită a sarcinii electrice

Utilizarea metalelor nobile, cum ar fi argintul, pentru contacte facilitează deplasarea sarcinii electrice, reducând temperatura de funcționare a contactelor, ceea ce prelungește durata de viață a întrerupătorului.

Borne cu șurub

Plăcuța metalică a bornelor este curbată: o soluție Vimar care permite fixarea diferitelor secțiuni ale cablurilor. Este garantată fixarea optimă atât a cablurilor cu diametrul de 0,5-2,5 mm², cât și a celor cu diametrul de 1,5-2,5 mm².

Aliniere perfectă a tastelor pe suport.

Rigiditatea suportului asigură alinierea perfectă a tastelor, iar structura sa specială compensează protuberanța cutiei încastrate pentru pereții din ghips-carton, făcând ca placa să adere perfect la perete.

Rezultat estetic perfect, chiar și pe pereții din ghips-carton

NEVE UP este ideală pentru a fi instalată pe pereții din ghips-carton

Structura specială a suportului de montare oferă un efect la fila peretelui perfect, în care placa se potrivește perfect cu peretele. La instalarea pe pereții din ghips-carton, acoperă perfect și protuberanța cutiei încastrate.



 Obturatoare SICURY brevet Vimar.

Aderență perfectă

Placa este proiectată pentru a acoperi complet cutia care iese din perete, pentru o aderență estetică perfectă a plăcii la perete.

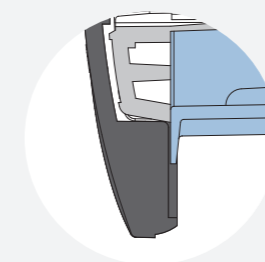

Caracteristici generale

Standard italian și american

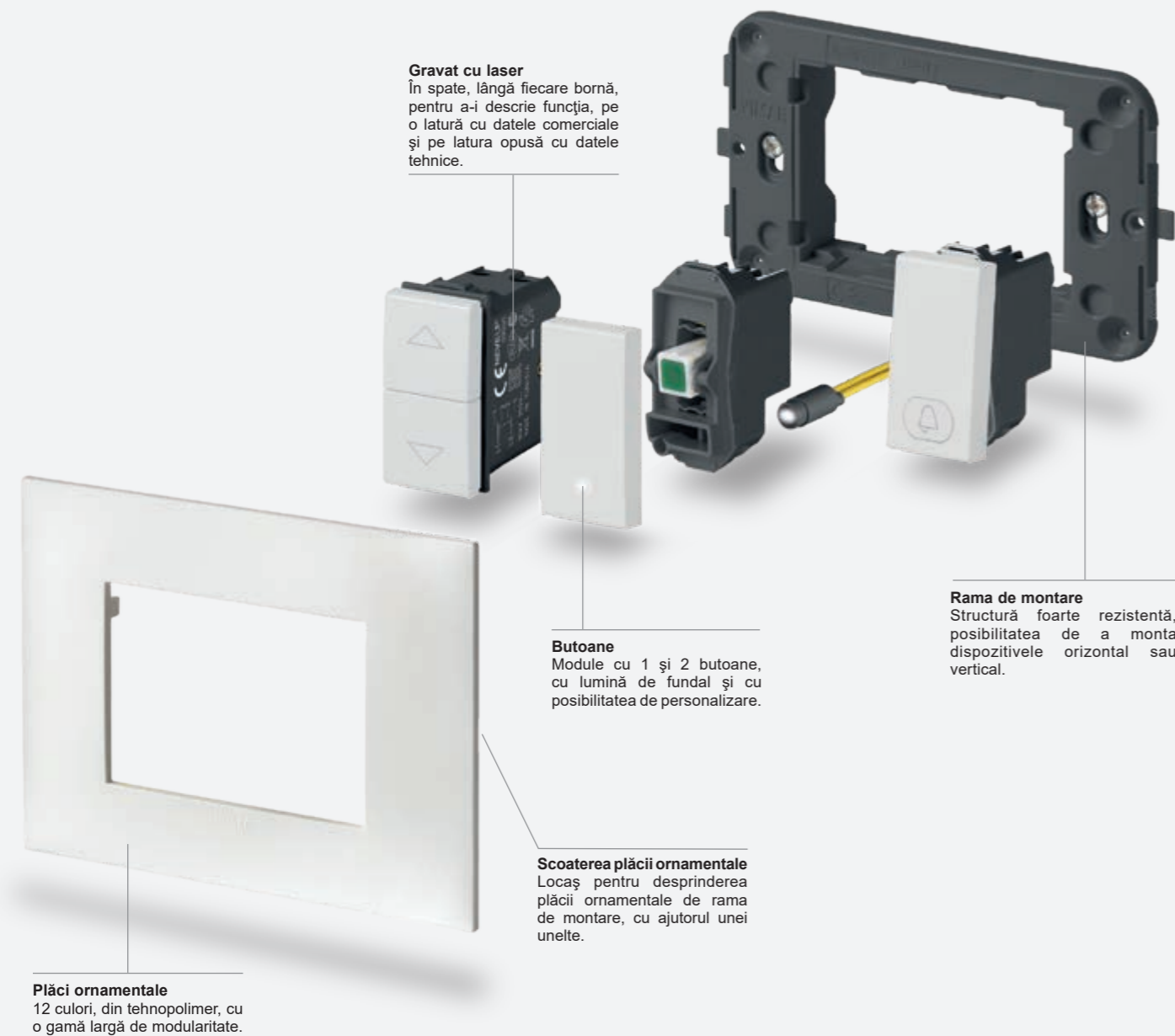

Compoziție	Cutii	Suport	Module	Plăci
 1 modul central, cutie rotundă 2 module, cutie rotundă	 Montaj in zidarie	 Cu/fără șuruburi sau cu gheare	 1 modul 1 x 2 module 2 x 1 modul	 1 modul central* 2 module*
 2 module centrale pentru cutie rotundă sau 3 module	 Montaj in zidarie	 Cu șuruburi	 2 module 2 x 1 modul	 2 module centrale*, instalare verticală 2 module centrale*, instalare orizontală
 De la 1 modul central și 2 module separate, pentru cutie 3 module De la 3 la 7 module	 Montaj in zidarie	 Cu șuruburi Cu șuruburi Cu șuruburi	 1 modul 2 x 1 modul 1 și 2 module 3 x 1 modul 3 module	 1 modul central* 2 module separate* De la 3 la 7 module* Modul gol*
Instalare aparate Plana				
 3 module cu aparate Plana	 Montaj in zidarie	 Suport pentru aparate Plana, cu șuruburi	 3 x 1 module, aparate Plana	 Placă Neve Up 3 module*

Caracteristici generale



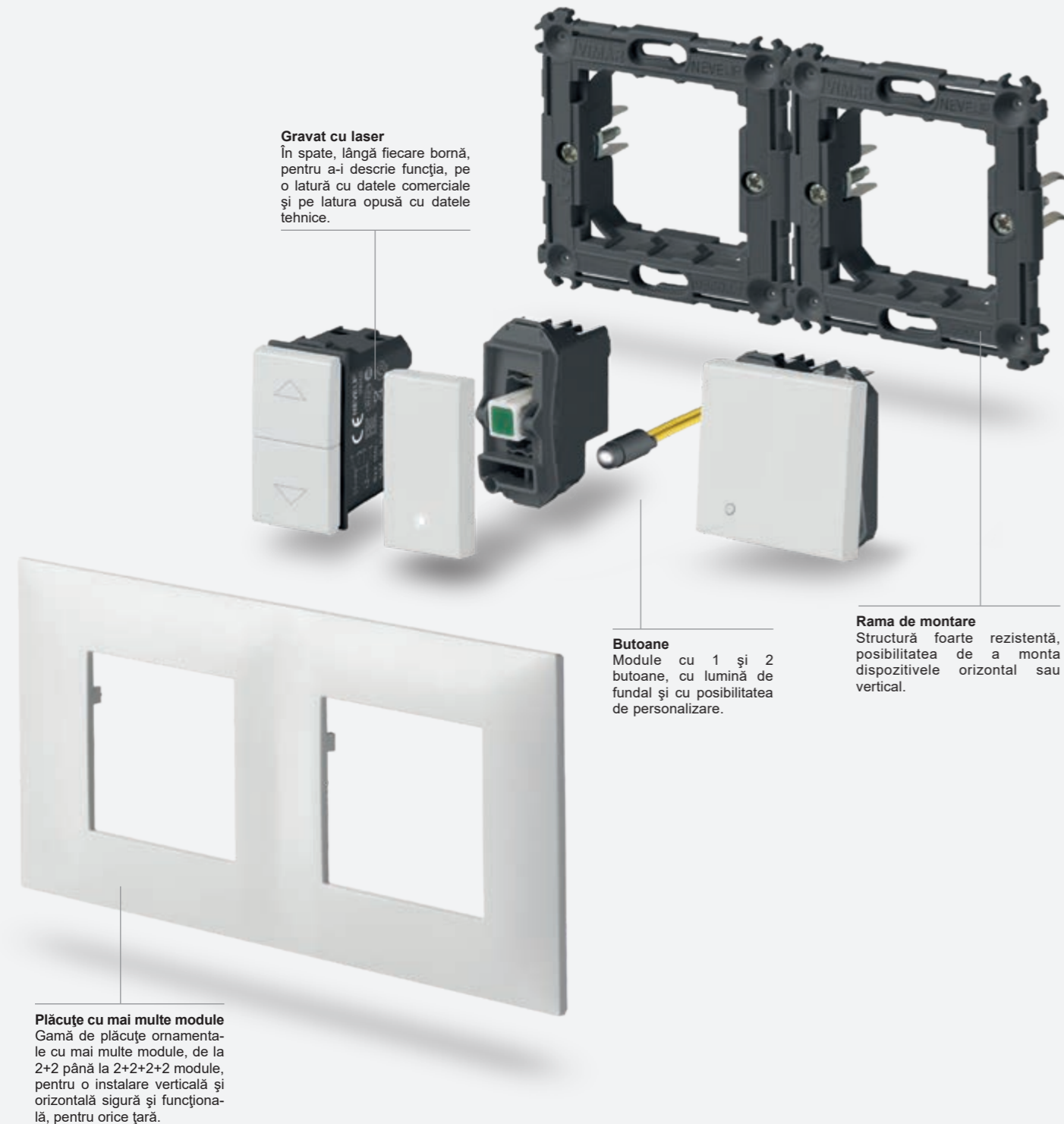























Standard german și francez







































Compoziție	Cutii	Suport	Module	Plăci
<p>2 module, cutii încorporabile ø 60 și 65 mm</p>			<p>1 x 2 module</p>	<p>2 module*</p>
<p>2+2 module, interax 71 mm</p>			<p>2 x 2 module, pe verticală</p> <p>2 x 2 module, pe orizontală</p>	<p>Instalare verticală</p> <p>Instalare orizontală</p>
<p>2+2+2 module, interax 71 mm</p>			<p>3 x 2 module, pe verticală</p> <p>3 x 2 module, pe orizontală</p>	<p>Instalare verticală</p> <p>Instalare orizontală</p>
<p>2+2+2+2 module, interax 71 mm</p>			<p>4 x 2 module, pe verticală</p> <p>4 x 2 module, pe orizontală</p>	<p>Instalare verticală</p> <p>Instalare orizontală</p>

* Pentru alte combinații, vezi tipologiile de instalare de la pag. 68

Aparate de comandă

Alb		Carbon Matt	
Module mască și ieșire cablu			
 09041 Module mască. Adâncime: 9 mm	 09044 Modul ieșire cablu. Adâncime: 11,1 mm	 09041.CM Module mască. Adâncime: 9 mm	 09044.CM Modul ieșire cablu. Adâncime: 11,1 mm
Înterupător simplu 1P 250 V~			
 09001 16 AX. Adâncime: 23,1 mm	 09001.2 16 AX, - 2 module. Adâncime: 23,1 mm	 09001.CM 16 AX. Adâncime: 23,1 mm	 09001.2.CM 16 AX, - 2 module. Adâncime: 23,1 mm
Înterupător bipolar 2P 250 V~ (iluminabil*)			
 09015 16 AX. Adâncime: 32,7 mm	 09016 20 AX. Adâncime: 25,4 mm	 09016.G 20 AX. Adâncime: 25,4 mm	 09016.2.G 20 AX, - 2 module. Adâncime: 25,4 mm
 09015.CM 16 AX. Adâncime: 32,7 mm	 09016.CM 20 AX. Adâncime: 25,4 mm	 09016.G.CM 20 AX. Adâncime: 25,4 mm	 09016.2.G.CM 20 AX, - 2 module. Adâncime: 25,4 mm
 09020 32 A, - 2 module. Adâncime: 30,5 mm	 09020.CM 32 A, - 2 module. Adâncime: 30,5 mm		
Actuator conectat - instalare retro dispozitiv			
 03981 Aparat de comandă cu ieșire pe releu NO 100-240 V 50/60 Hz pentru lămpi cu incandescență 500 W, lămpi LED 100 W, transformatoare electronice 250 VA, lămpi fluorescente 120 W, control de la distanță, 1 intrare pentru comandă cu fir pentru a reapela un scenariu, tehnologie wireless Bluetooth® 5.0 pentru sistem mesh View Wireless și Zigbee 3.0		  	
Înterupător cap-scară 1P 250 V~			
 09005 16 AX. Adâncime: 23,1 mm	 09005.2 16 AX, - 2 module. Adâncime: 23,1 mm	 09005.CM 16 AX. Adâncime: 23,1 mm	 09005.2.CM 16 AX, - 2 module. Adâncime: 23,1 mm

Aparate de comandă

Alb		Carbon Matt	
Înterupător cruce 1P 250 V~			
 09013 16 AX. Adâncime: 26,7 mm	 09013.2 16 AX, - 2 module. Adâncime: 26,7 mm	 09013.CM 16 AX. Adâncime: 26,7 mm	 09013.2.CM 16 AX, - 2 module. Adâncime: 26,7 mm
Butoane cu revenire 1P ND 250 V~			
 09008 10 A. Adâncime: 23,1 mm	 09008.2 10 A, - 2 module. Adâncime: 23,1 mm	 09008.CM 10 A. Adâncime: 23,1 mm	 09008.2.CM 10 A, - 2 module. Adâncime: 23,1 mm
Quid - Module rele magnetice pentru lumini - instalare retro dispozitiv			
 03991 Modul releu cu impulsuri secvențiale ON/OFF, 1 intrare pentru buton NO, 1 ieșire pe releu NO 10 A 220-240 V~ 50/60 Hz	 03992 Modul releu magnetic cu impulsuri secvențiale ON/OFF, 1 intrare pentru butonul NO, 1 intrare pentru butonul de resetare, 1 ieșire pe releu NO 10 A 220-240 V~ 50/60 Hz, semnalizare luminoasă a prezenței sarcinii	 03993 Modul releu cu impulsuri secvențiale ON/OFF, 1 intrare pentru buton NO, 2 ieșiri secvențiale pe releu NO 10 A 220-240 V~ 50/60 Hz	
Mecanism iluminabil* (de utilizat cu tastele interschimbabile ale celor 2 variante de culoare)			
 09001.0.250¹ 1P 16 AX 250 V~ Înterupător simplu. Adâncime: 23,1 mm	 09005.0.250¹ 1P 16 AX 250 V~ Înterupător cap-scară. Adâncime: 23,1 mm	 09008.0.12¹ 1P NO 10 A 12 V butoane cu revenire. Adâncime: 23,1 mm	 09008.0.250¹ 1P NO 10 A 250 V~ butoane cu revenire. Adâncime: 23,1 mm
Taste interschimbabile pt. butoane 1 modul			
 09021 Neiluminabil	 09021.N Fara simbol, iluminabil	 09021.G Personalizabil	 09026.DND Do Not Disturb, cu difuzor, iluminabil
 09021.CM Neiluminabil	 09021.N.CM Fara simbol, iluminabil	 09021.G.CM Personalizabil	 09026.DND.CM Do Not Disturb, cu difuzor, iluminabil
 09026.PLS Please Clean, cu difuzor, iluminabil	 09021.C Clopoțel, iluminabil	 09021.L Bec, iluminabil	 09021.P Cheie, iluminabil
 09026.PLS.CM Please Clean, cu difuzor, iluminabil	 09021.C.CM Clopoțel, iluminabil	 09021.L.CM Bec, iluminabil	 09021.P.CM Cheie, iluminabil
 09021.F Simbol ventilator, iluminabil	 09021.H Simbol flacără, iluminabil	 09021.S Simbol aprindere, iluminabil	 09021.F.CM Simbol ventilator, iluminabil
 09021.H.CM Simbol flacără, iluminabil	 09021.S.CM Simbol aprindere, iluminabil		

Aparate de comandă

Alb	Carbon Matt
-----	-------------

Taste interschimbabile pt. butoane 2 module

Alb	Carbon Matt
<p>09022 Neiluminabil</p> <p>09022.N Fara simbol, iluminabil</p>	<p>09022.CM Neiluminabil</p> <p>09022.N.CM Fara simbol, iluminabil</p>

Butoane speciale 1P 250 V~

Alb	Carbon Matt
<p>09052 ND 10 A, cu cordon. Adâncime: 24,7 mm</p> <p>09050 ND 10 A, cu etichetă iluminabil - 2 module. Adâncime: 25,2 mm</p>	<p>09052.CM ND 10 A, cu cordon. Adâncime: 24,7 mm</p>

Butoane 1P 250 V~

Alb	Carbon Matt
<p>09066 Două independente NO 10 A Adâncime: 29 mm</p>	<p>09066.CM Două independente NO 10 A Adâncime: 29 mm</p>

Dispozitive pentru comandă jaluzele 250 V~

Alb	Carbon Matt
<p>09060 2 butoane 2P 10 AX, cu OFF central. Adâncime: 33,5 mm</p> <p>09062 2 butoane 1P interblocațe ND 10 A. Adâncime: 29 mm</p>	<p>09060.CM 2 butoane 2P 10 AX, cu OFF central. Adâncime: 33,5 mm</p> <p>09062.CM 2 butoane 1P interblocațe ND 10 A. Adâncime: 29 mm</p>

Quid - Modul releu electronic și modul central pentru jaluzele

<p>03996 Modul releu centralizabil, cu orientarea lamelelor, cu ieșiri pe releu pentru motor cosφ 0,6 2 A 220-240 V~ 50/60 Hz, memorarea poziției, instalare în cutii de derivație sau în cutii electrice</p>	<p>03997 Modul central, 2 intrări pentru buton NO, 6 ieșiri pentru modul releu jaluzele Quid 03996, alimentare 220-240 V 50/60 Hz, instalare în cutii de derivație sau în cutii electrice</p>
--	--

Variatoare pentru sarcini**

Alb	Carbon Matt
<p>09135.1 MASTER, universală</p> <p>09135.1.120 Ca mai sus, 120 V~. Adâncime: 41,5 mm</p>	<p>09135.1.CM MASTER, universală</p> <p>09135.1.120.CM Ca mai sus, 120 V~. Adâncime: 41,5 mm</p>
<p>09153 100-500 W push-push + potențiomtru, 230 V~. Adâncime: 40 mm</p>	<p>09153.CM 100-500 W push-push + potențiomtru, 230 V~. Adâncime: 40 mm</p>
<p>*09146 60-900 W 60-300 VA, potențiomtru, 120 V~. Adâncime: 40 mm</p>	<p>*09146.CM 60-900 W 60-300 VA, potențiomtru, 230 V~. Adâncime: 40 mm</p>
<p>09147 30-500 W 30-300 VA, potențiomtru, 120 V~. Adâncime: 40 mm</p>	<p>09147.CM 30-500 W 30-300 VA, potențiomtru, 120 V~. Adâncime: 40 mm</p>

Aparate de comandă

Alb	Carbon Matt
-----	-------------

Dispozitive de reglare - sarcini care pot fi gestionate

Tipologie DISPOZITIVE DE REGLARE UTILIZATORI	UNIVERSALE							
	09135.1				09135.1.120			
	Conexiune cu 2 fire		Conexiune cu 3 fire		Conexiune cu 2 fire		Conexiune cu 3 fire	
	LE	TE	LE	TE	LE	TE	LE	TE
Incandescentă	40 + 400 W	40 + 300 W	40 + 400 W	40 + 300 W	40 + 400 W	40 + 300 W	40 + 400 W	40 + 300 W
Fluorescente compacte (LFC)	10 + 100 W max. 5 becuri	10 + 200 W max. 10 becuri	10 + 100 W max. 5 becuri	10 + 200 W max. 10 becuri	10 + 100 W max. 5 becuri	10 + 200 W max. 10 becuri	10 + 100 W max. 5 becuri	10 + 200 W max. 10 becuri
Leduri	5 + 100 W max. 10 becuri	5 + 200 W max. 20 becuri	3 + 100 W max. 10 becuri	3 + 200 W max. 20 becuri	5 + 100 W max. 10 becuri	5 + 200 W max. 20 becuri	3 + 100 W max. 8 becuri	3 + 200 W max. 16 becuri
Transformatoare electronice pentru halogen	40 + 300 VA max. 3 transf. tip	40 + 300 VA max. 5 transf. tip	40 + 300 VA max. 3 transf. tip	40 + 300 VA max. 5 transf. tip	40 + 300 VA max. 3 transf. tip	40 + 300 VA max. 5 transf. tip	40 + 300 VA max. 3 transf. tip	40 + 300 VA max. 5 transf. tip

Dispozitive de reglare - sarcini care pot fi gestionate

Tipologie DISPOZITIVE DE REGLARE UTILIZATORI	STANDARD		
	09153 (cu deviator push-push și reglare cu potențiomtru rotativ)	09146 (cu potențiomtru rotativ)	09147 (cu potențiomtru rotativ)
Incandescentă	100 - 500 W	60 - 900 W	30 - 500 W
Transformatoare feromagnetice pentru becuri cu halogen		60 - 300 VA 230 V~, 50/60 Hz	30 - 300 VA 120 V~, 50/60 Hz

Înterupătoare IR

<p>09181 Pentru iluminat, releu ND 6 A 230 V~ 50/60 Hz. Adâncime: 37 mm</p>	<p>09181.CM Pentru iluminat, releu ND 6 A 230 V~ 50/60 Hz. Adâncime: 37 mm</p>
--	---

Dispozitive smart în radiofrecvență

<p>03955 Comandă plată cu patru butoane, cu emițător de frecvență radio de 868 MHz, standardul EnOcean, alimentare energy harvesting furnizată de generatorul electrodinamic încorporat, 2 module.</p>	<p>03925 Comandă plată cu patru butoane, cu emițător de frecvență radio de 2,4 GHz, standardul Bluetooth Low Energy, alimentare energy harvesting furnizată de generatorul electrodinamic încorporat, 2 module.</p>	<p>03905 Comandă plată cu patru butoane, cu emițător de frecvență radio de 2,4 GHz, standardul ZigBee Green Power fără baterii, alimentare energy harvesting furnizată de generatorul electrodinamic încorporat, 2 module.</p>	<p>03906 Comandă plată cu patru butoane, cu emițător de frecvență radio de 2,4 GHz, standardul ZigBee Green Power și Friends of Hue, alimentare energy harvesting furnizată de generatorul electrodinamic încorporat, 2 module.</p>
---	--	---	--

<p>09507 Suport de montare pe perete pentru control radio EnOcean, Bluetooth, ZigBee pentru a fi completat cu plăci Neve UP cu 2 module</p>	<p>09507.CM Suport de montare pe perete pentru control radio EnOcean, Bluetooth, ZigBee pentru a fi completat cu plăci Neve UP cu 2 module</p>
<p>09506 Tastă interschimbabilă 1 modul pentru control radio EnOcean, Bluetooth, ZigBee - 2 bucăți</p>	<p>09506.2 Tastă interschimbabilă 2 module pentru control radio EnOcean, Bluetooth, ZigBee</p>
<p>09506.CM Tastă interschimbabilă 1 modul pentru control radio EnOcean, Bluetooth, ZigBee - 2 bucăți</p>	<p>09506.2.CM Tastă interschimbabilă 2 module pentru control radio EnOcean, Bluetooth, ZigBee</p>

Prize

Alb				Carbon Matt			
-----	--	--	--	-------------	--	--	--

Prize SICURY 2P+T 250 V~ standard Italian

09201 10 A, P11. Adâncime: 23,2 mm	09203 Bpresa 16 A, P17/11. Adâncime: 23,2 mm	09209 16 A, P30 - 2 module. Adâncime: 29,3 mm	09210 16 A, universală - 2 module. Adâncime: 26,4 mm	09201.CM 10 A, P11. Adâncime: 23,2 mm	09203.CM Bpresa 16 A, P17/11. Adâncime: 23,2 mm	09209.CM 16 A, P30 - 2 module. Adâncime: 29,3 mm	09210.CM 16 A, universală - 2 module. Adâncime: 26,4 mm

Prize SICURY 2P+T 250 V~ standard german

09208 16 A, Germană - 2 module. Adâncime: 29,5 mm	09208.C 16 A, Germană, cu capac - 2 module. Adâncime: 29,5 mm	09208.CM 16 A, Germană - 2 module. Adâncime: 29,5 mm	09208.C.CM 16 A, Germană, cu capac - 2 module. Adâncime: 29,5 mm

Prize SICURY 2P+T 250 V~ standard francez

09212 16 A, Franceză - 2 module. Adâncime: 26,4 mm	09212.CM 16 A, Franceză - 2 module. Adâncime: 26,4 mm

Prize 250 V~ standard Euro-America

09233 2P 16 A, Euro-americană (ø 4,8 mm). Adâncime: 30 mm	09234 SICURY 2P 16 A, Euro-americană. Adâncime: 30 mm	09248 SICURY 2P+T 16 A, Euro-americană - 2 module. Adâncime: 26,5 mm	09249 2 SICURY 2P+T 16 A, Euro-americană - 3 module. Adâncime: 24,5 mm	09233.CM 2P 16 A, Euro-americană (ø 4,8 mm). Adâncime: 30 mm	09234.CM SICURY 2P 16 A, Euro-americană. Adâncime: 30 mm	09248.CM SICURY 2P+T 16 A, Euro-americană - 2 module. Adâncime: 26,5 mm	09249.CM 2 SICURY 2P+T 16 A, Euro-americană - 3 module. Adâncime: 24,5 mm

Prize 127 V~ standard american și Arabia Saudită

09242 SICURY 2P+T 15 A, America și Arabia Saudită - 3 module	09243 2 SICURY 2P+T 15 A, America și Arabia Saudită - 3 module	09245 2P+T 15 A, America și Arabia Saudită. Adâncime: 27 mm	09246 2 2P+T 15 A, America și Arabia Saudită - 3 module. Adâncime: 26 mm	09242.CM SICURY 2P+T 15 A, America și Arabia Saudită - 3 module	09243.CM 2 SICURY 2P+T 15 A, America și Arabia Saudită - 3 module	09245.CM 2P+T 15 A, America și Arabia Saudită. Adâncime: 27 mm	09246.CM 2 2P+T 15 A, America și Arabia Saudită - 3 module. Adâncime: 26 mm

Prize

Alb		Carbon Matt	
-----	--	-------------	--

Prize SICURY 2P+T 250 V~ standard israelian

09240 16 A, standard israeliană - 2 module. Adâncime: 29,7 mm	09240.CM 16 A, standard israeliană - 2 module. Adâncime: 29,7 mm

Prize SICURY 2P+T 250 V~ multistandard

*09257 13 A, multistandard - 2 module. Adâncime: 18,7 mm	*09257.CM 13 A, multistandard - 2 module. Adâncime: 18,7 mm

Prize 2P+T 15 A 125 V~ 60 Hz standard american

00296 Două prize standard american cu GFCI - 3 module. Adâncime: 30,1 mm	00296.CM Două prize standard american cu GFCI - 3 module. Adâncime: 30,1 mm

Combinății posibile - ștechere și prize standard internaționale

ȘTECHER	PRIZĂ	Germană		Italiană			Franceză		Euroamericană				Americană Arabia Saudită			Israeliană	Multistandard
		09208...	09201..	09203..	09209..	09210..	09212...	09233	09234	09248	09249	09242	09245	09243	09246	09240	09257
Ștecher standard italian tip S10		•	•	•	•	•	•	•	•	•	•					•	•
Ștecher standard italian tip S11			•	•	•	•											
Ștecher standard italian tip S17				•		•											
Ștecher european 2P 2,5 A		•	•	•	•	•	•	•	•	•	•					•	•
Ștecher 2P+T 16 A 250 V~ standard german		•			•	•		•	•	•	•					•	•
Ștecher 2P+T 16 A 250 V~ combinat standard german și francez		•			•	•	•	•	•	•	•					•	
Ștecher 2P 16 A 250 V~ combinat standard german și francez		•			•	•	•	•	•	•	•					•	
Ștecher 2P+T 16 A 250 V~ standard francez					•	•	•	•	•	•	•					•	
Ștecher 2P+T 10 A 250 V~ standard elvețian																	•
Ștecher 2P+T 16 A 250 V~ standard israelian																•	
Ștecher 2P+T 5 A 250 V~ standard englez																	•
Ștecher 2P+T 13 A 250 V~ standard englez																	•
Ștecher 2P+T 15 A 125 V~ standard american																	•
Ștecher 2P 15 A 127 V~ standard american și din Arabia Saudită																	•
Ștecher 2P+T 10 A 250 V~ standard brazilian																	•
Ștecher 2P+T 10 A 250 V~ standard chinezesc																	•
Ștecher 2P+T 10 A 250 V~ standard australian																	•

• Standard de ștecher care se poate combina cu priza; ○ Standard de ștecher care se poate combina cu priza fără să se realizeze împământarea.

Prize • Prize recepție semnal

Alb

Carbon Matt

Prize de ras



09290
230 V~ 50/60 Hz, cu transf. de izolare 20 VA, ieșire 230 V~ și 120 V~ - 3 module.
Adâncime: 42 mm



09290.CM
230 V~ 50/60 Hz, cu transf. de izolare 20 VA, ieșire 230 V~ și 120 V~ - 3 module.
Adâncime: 42 mm

Prize SICURY 2P+T 250 V~ (pentru linii dedicate)



09203.R
Bpresa 16 A P17/11, roșie.
Adâncime: 23,2 mm



09210.R
16 A, universal, roșie - 2 module.
Adâncime: 26,4 mm



09208.A
16 A, Germană, portocalie - 2 module.
Adâncime: 29,5 mm



09208.R
16 A, Germană, roșie - 2 module.
Adâncime: 29,5 mm



09208.V
16 A, Germană, verde - 2 module.
Adâncime: 29,5 mm



09240.R
16 A, israeliană, roșie - 2 module.
Adâncime: 29,7 mm

Alimentator USB



09292
7,5 W 1,5 A, 1 USB-A, 120-240 V~ 50/60 Hz.
Adâncime: 37 mm



09292.C
7,5 W 1,5 A, 1 USB-C, 120-240 V~ 50/60 Hz.
Adâncime: 37 mm



09292.AC
12 W 2,4 A, USB A+C, 120-240 V~ 50/60 Hz.
Adâncime: 37 mm



09292.CC
15 W 3 A, USB C+C, 120-240 V~ 50/60 Hz.
Adâncime: 37 mm



09292.CM
7,5 W 1,5 A, 1 USB-A, 120-240 V~ 50/60 Hz.
Adâncime: 37 mm



09292.C.CM
7,5 W 1,5 A, 1 USB-C, 120-240 V~ 50/60 Hz.
Adâncime: 37 mm



09292.AC.CM
12 W 2,4 A, USB A+C, 120-240 V~ 50/60 Hz.
Adâncime: 37 mm



09292.CC.CM
15 W 3 A, USB C+C, 120-240 V~ 50/60 Hz.
Adâncime: 37 mm

Prize speciale



09330
2P 6 A 24 V (SELV), fișă 01620.
Adâncime: 25 mm



09330.CM
2P 6 A 24 V (SELV), fișă 01620.
Adâncime: 25 mm

Prize telefon



09320
RJ11, 6 poziții/ 4 contacte (6/4).
Adâncime: 33,6 mm



09324
Standard israelian, terminale cu șuruburi.
Adâncime: 33,4 mm



09320.CM
RJ11, 6 poziții/ 4 contacte (6/4).
Adâncime: 33,6 mm



09324.CM
Standard israelian, terminale cu șuruburi.
Adâncime: 33,4 mm

Prize recepție semnal

Alb

Carbon Matt

Prize coaxiale TV-RD-SAT 5-2400 MHz (ieșiri Ø 9,5 mm tată și mamă tip F)



09300.01
Tată, simplă 1 dB.
Adâncime: 26,1 mm



09300.10
Tată, pasantă 10 dB.
Adâncime: 26,1 mm



09302.01
Tată și mamă tip F, simplă 1 dB - 2 module.
Adâncime: 22,1 mm



09300.01.CM
Tată, simplă 1 dB.
Adâncime: 26,1 mm



09300.10.CM
Tată, pasantă 10 dB.
Adâncime: 26,1 mm



09302.01.CM
Tată și mamă tip F, simplă 1 dB - 2 module.
Adâncime: 22,1 mm

Prize coaxiale TV-FM-SAT 5-2400 MHz (3 ieșiri: Ø 9,5 mm tată și mamă + tip F)



09303
Simplă 1 dB - 2 module.
Adâncime: 22 mm



09303.CM
Simplă 1 dB - 2 module.
Adâncime: 22 mm

Prize TV coaxiale 40-862 MHz (1 ieșire: Ø 9,5 mm mama) și tip F



***09313**
Simplă.
Adâncime: 29 mm



09318
Tip F.
Adâncime: 9 mm



***09313.CM**
Simple.
Adâncime: 29 mm



09318.CM
Tip F.
Adâncime: 9 mm

Rezistori terminali și conectori coaxiali TV-RD-SAT 2400 MHz



16330
Z 75 Ω, pentru frecvențe până la 2400 MHz



01644
Tată, ieșire axială



01645
Mamă, ieșire axială



01634
Tată, ieșire 90°



01635
Mamă, ieșire 90°



01654
Tată tip F pentru cablu RG59

Prize de date RJ45



09338.9
Netsafe, Cat. 5e, UTP.
Adâncime: 26 mm



09339.6
Netsafe, Cat. 6, UTP 110.
Adâncime: 34,2 mm



09339.14
Netsafe, Cat. 6, FTP.
Adâncime: 39,7 mm



09339.16
Netsafe, Cat. 6a, FTP.
Adâncime: 39,7 mm



Δ 09338.C
Adaptor, RJ45 Cat. 5/6 AMP, Keystone Lucent T.
Adâncime: 9 mm



09338.9.CM
Netsafe, Cat. 5e, UTP.
Adâncime: 26 mm



09339.6.CM
Netsafe, Cat. 6, UTP 110.
Adâncime: 34,2 mm



09339.14.CM
Netsafe, Cat. 6, FTP.
Adâncime: 39,7 mm



09339.16.CM
Netsafe, Cat. 6a, FTP.
Adâncime: 39,7 mm



















Δ 09338.C.CM
Adaptor, RJ45 Cat. 5/6 AMP, Keystone Lucent T.
Adâncime: 9 mm

Semnalizare • Control climatic

Alb	Carbon Matt
Adaptoare universale Keystone	
 <p>▲09339.C Adaptor, Keystone Adâncime: 9 mm</p>	 <p>▲09339.C.CM Adaptor, Keystone Adâncime: 9 mm</p>
Sonerie electromecanice - Buzzere	
 <p>09372.SR Sonerie/buzzer 120 V~ 50-60 Hz. Adâncime: 31,8 mm</p>	 <p>09372.SR.CM Sonerie/buzzer 120 V~ 50-60 Hz. Adâncime: 31,8 mm</p>
 <p>09373.SR Sonerie/buzzer 230 V~ 50-60 Hz. Adâncime: 31,8 mm</p>	 <p>09373.SR.CM Sonerie/buzzer 230 V~ 50-60 Hz. Adâncime: 31,8 mm</p>
Indicatoare luminoase duble (per unitate de semnalizare°)	
 <p>09388 Indicator dublu pentru 2 unități de semnalizare, difuzoare neutre Adâncime: 23 mm</p>	 <p>09388.CM Indicator dublu pentru 2 unități de semnalizare, difuzoare neutre Adâncime: 23 mm</p>
TORCIA, lămpi electronice extractibile (cu dispozitiv automat de urgență)	
 <p>09395 Portabile cu Leduri albe de mare eficiență, 230 V~ 50/60 Hz - 2 module. Adâncime: 41,3 mm</p>	 <p>09395.CM Portabile cu Leduri albe de mare eficiență, 230 V~ 50/60 Hz - 2 module. Adâncime: 41,3 mm</p>
	 <p>00910 Acumulatori Ni-MH 4,8 V 80 mAh, de rezervă pt. TORCIA</p>
Termostate și cronotermostate (încălzire și aer condiționat)	
 <p>09470 Termostat cu roțiță cu ieșire pe releu 5(2) A 240 V~, încălzire și răcire în modul ON/OFF, dispozitiv de control al temperaturii de clasa I (contribuție 1%), retroiluminare cu led alb cu reglarea intensității, alimentare 100-240 V 50/60 Hz - 2 module. Adâncime: 28,5 mm</p>	 <p>09470.CM Termostat cu roțiță cu ieșire pe releu 5(2) A 240 V~, încălzire și răcire în modul ON/OFF, dispozitiv de control al temperaturii de clasa I (contribuție 1%), retroiluminare cu led alb cu reglarea intensității, alimentare 100-240 V 50/60 Hz - 2 module. Adâncime: 28,5 mm</p>
 <p>02900.1 Termostat electronic pentru controlul ON/OFF al temperaturii mediului (încălzire, răcire), dispozitiv de control al temperaturii de clasa I (contribuție 1%), ieșire pe releu de comutare 5(2) A 240 V~, alimentare cu baterii tip AA LR6 1,5 V (nu sunt furnizate), instalare pe perete, alb</p>	 <p>01910 Cronotermostat electronic pentru controlul ON/OFF al temperaturii mediului (încălzire și răcire), programare zilnică/săptămânală, dispozitiv de control al temperaturii de clasa I (contribuție 1%), ieșire pe releu de comutare 5(2) A 250 V~, alimentare cu baterii tip AA LR6 1,5 V (nu sunt furnizate), instalare pe perete, alb</p>

Control climatic • Soluții pentru hoteluri

Alb	Carbon Matt
Comutatoare pentru ventiloconvectoare	
 <p>09063 Comutator 2P 10 AX 250 V~ pentru ventiloconvectoare</p>	 <p>09063.CM Comutator 2P 10 AX 250 V~ pentru ventiloconvectoare</p>
Soluții pentru hoteluri	
 <p>09026.DND Tastă interschimbabilă 1 modul, Do Not Disturb, cu difuzor, iluminabil</p>	 <p>09026.PLS Tastă interschimbabilă 1 modul, Please Clean, cu difuzor, iluminabil</p>
 <p>09388.SC Indicator dual de stare a camerei pentru 2 unități de semnalizare, Nu deranjați și Camera de machiaj</p>	 <p>09026.DND.CM Tastă interschimbabilă 1 modul, Do Not Disturb, cu difuzor, iluminabil</p>
	 <p>09026.PLS.CM Tastă interschimbabilă 1 modul, Please Clean, cu difuzor, iluminabil</p>
	 <p>09388.SC.CM Indicator dual de stare a camerei pentru 2 unități de semnalizare, Nu deranjați și Camera de machiaj</p>
 <p>09097 Butoane cu revenire 1P NO 10 A 230 V~, pentru hoteluri "Do Not Disturb" și "Please Clean" luminos - 2 module. Adâncime: 27,2 mm</p>	
 <p>*09257 Priză SICURY 2P+T 13 A 250 V~, multistandard - 2 module. Adâncime: 18,7 mm</p>	 <p>09290 Priză pentru aparatul de ras cu transformator de izolare 20 VA, alimentare 230 V~ 50-60 Hz, ieșire 230 V~ e 120 V~ - 3 module. Adâncime: 42 mm</p>
	 <p>*09257.CM Priză SICURY 2P+T 13 A 250 V~, multistandard - 2 module. Adâncime: 18,7 mm</p>
	 <p>09290.CM Priză pentru aparatul de ras cu transformator de izolare 20 VA, alimentare 230 V~ 50-60 Hz, ieșire 230 V~ e 120 V~ - 3 module. Adâncime: 42 mm</p>
 <p>09463 Întrerupător electronic cu badge vertical, 120-230 V~ 50/60 Hz - 2 module. Adâncime: 24,7 mm</p>	 <p>09465 Întrerupător electronic cu badge vertical, 230 V~ 50/60 Hz, 24 V~/24 Vdc (SELV) - 3 module. Adâncime: 37 mm</p>
	 <p>09463.CM Întrerupător electronic cu badge vertical, 120-230 V~ 50/60 Hz - 2 module. Adâncime: 24,7 mm</p>
	 <p>09465.CM Întrerupător electronic cu badge vertical, 230 V~ 50/60 Hz, 24 V~/24 Vdc (SELV) - 3 module. Adâncime: 37 mm</p>

Alb

Carbon Matt

Gateway



09597
Gateway IoT Bluetooth Wi-Fi pentru integrarea, configurarea, supravegherea VIEW Wireless, via Cloud și aplicație pentru smartphone, tabletă, sursă de alimentare 100-240 V 50/60 Hz - 2 module
Adâncime: 37,2 mm



09597.CM
Gateway IoT Bluetooth Wi-Fi pentru integrarea, configurarea, supravegherea VIEW Wireless, via Cloud și aplicație pentru smartphone, tabletă, sursă de alimentare 100-240 V 50/60 Hz - 2 module
Adâncime: 37,2 mm



0K14597.01
Gateway IoT Bluetooth Wi-Fi pentru integrarea, configurarea, supravegherea View Wireless, via Cloud și App pentru smartphone, tabletă, alimentare 100-240 V 50/60 Hz, instalare pe ghidajul DIN (60715 TH35), ocupă 2 module de 17,5 mm

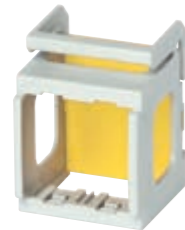

Gateway instalat cu suport pentru instalare pe ghidajul DIN



Deviator conectat pentru lumini



09592
Deviator electronic VIEW Wireless cu ieșire pe releu 100-240 V 50/60 Hz pentru lămpi cu incandescență 500 W, lămpi LED 100W, transformatoare electronice 250 VA, lămpi fluorescente 120 W, comandă locală sau prin telecomandă, tehnologie IoT duală pe standardul Bluetooth 5.0 pentru realizarea sistemului VIEW Wireless mesh și pe standardul Zigbee 3.0, 1 intrare pentru buton extern pentru comanda actuatorului sau pentru apelarea unui scenariu, localizare în întuneric cu LED RGB cu reglarea intensității, sursă de alimentare 100-240 V 50/60 Hz
Adâncime: 37,9 mm



09592.2
Ca 09592, 2 module
Adâncime: 37,9 mm



09592.CM
Deviator electronic VIEW Wireless cu ieșire pe releu 100-240 V 50/60 Hz pentru lămpi cu incandescență 500 W, lămpi LED 100W, transformatoare electronice 250 VA, lămpi fluorescente 120 W, comandă locală sau prin telecomandă, tehnologie IoT duală pe standardul Bluetooth 5.0 pentru realizarea sistemului VIEW Wireless mesh și pe standardul Zigbee 3.0, 1 intrare pentru buton extern pentru comanda actuatorului sau pentru apelarea unui scenariu, localizare în întuneric cu LED RGB cu reglarea intensității, sursă de alimentare 100-240 V 50/60 Hz
Adâncime: 37,9 mm



09592.2.CM
Ca 09592.CM, 2 module
Adâncime: 37,9 mm

Alb

Carbon Matt

Comenzi conectate pentru jaluzele



09594.0
Unitate de comandă electronică VIEW Wireless pentru 1 jaluzele cu orientare a lamelelor cu ieșire pe releu de comutare pentru motor cosφ 0,6 2 A 100-240 V~ 50/60 Hz, comandă locală prin buton sau telecomandă, tehnologie IoT duală pe standardul Bluetooth 5.0 pentru realizarea sistemului VIEW Wireless mesh și pe standardul Zigbee 3.0, 1 intrare pentru buton extern pentru apelarea unui scenariu, funcție de apelare a poziției favorite, localizare în întuneric cu LED RGB cu reglarea intensității, sursă de alimentare 100-240 V 50/60 Hz, se completează cu două semi-taste interschimbabile 1 modul Neve UP
Adâncime: 37,9 mm



09755.2
Două semi-taste interschimbabile 1 modul, simbol săgeată, 1 modul



09755.2.CM
Două semi-taste interschimbabile 1 modul, simbol săgeată, 1 modul

Actuator conectat pentru jaluzele



03982
Aparat de comandă pentru 1 jaluzele cu orientarea lamelelor cu ieșire pe releu de comutare pentru motor cosφ 0,6 2 A 100-240 V~ 50/60 Hz, control de la distanță, tehnologie wireless Bluetooth® 5.0 pentru sistem mesh View Wireless și Zigbee 3.0

Dimmere conectate



09595.0
Mecanism dimmer electronic VIEW Wireless pentru lămpi cu incandescență 20-200 W, lămpi cu LED 2-200 W, transformatoare electronice 20-200 W, tehnologie IoT duală pe standardul Bluetooth 5.0 pentru realizarea sistemului VIEW Wireless mesh și pe standardul Zigbee 3.0, 1 intrare pentru un buton extern pentru comanda dimmerului sau apelarea unui scenariu, funcționare cu dimmerul oprit, localizare în întuneric cu LED RGB cu reglarea intensității, sursă de alimentare 220-240 V 50/60 Hz, se completează cu taste interschimbabile 1 modul Neve UP
Adâncime: 37,8 mm



09595.0.120
Mecanism dimmer electronic VIEW Wireless pentru lămpi cu incandescență 20-200 W, lămpi cu LED 2-200 W, transformatoare electronice 20-200 W, tehnologie IoT duală pe standardul Bluetooth 5.0 pentru realizarea sistemului VIEW Wireless mesh și pe standardul Zigbee 3.0, 1 intrare pentru un buton extern pentru comanda dimmerului sau apelarea unui scenariu, localizare în întuneric cu LED RGB cu reglarea intensității, sursă de alimentare 120 V 50/60 Hz, se completează cu taste interschimbabile 1 modul Neve UP
Adâncime: 37,8 mm

Alb

Carbon Matt

Comandă electronică conectată



09591.0

Mecanism de comandă electronică VIEW Wireless, comandă locală prin buton sau telecomandă, tehnologie IoT duală pe standardul Bluetooth 5.0 pentru realizarea sistemului VIEW Wireless mesh și pe standardul Zigbee 3.0, localizare în întuneric cu LED RGB cu reglarea intensității, sursă de alimentare 100-240 V 50/60 Hz, se completează cu taste interschimbabile 1 modul Neve UP

Adâncime: 37,9 mm



09755

Două semi-taste interschimbabile, neutru, 1 modul



09755.2

Două semi-taste interschimbabile, simbol săgeată, 1 modul



09755.3

Două semi-taste interschimbabile, simboluri dimmer, 1 modul



09755.6

Două semi-taste interschimbabile, simboluri scenariu, 1 modul



09755.CM

Două semi-taste interschimbabile, neutru, 1 modul



09755.2.CM

Două semi-taste interschimbabile, simbol săgeată, 1 modul



09755.3.CM

Două semi-taste interschimbabile, simboluri dimmer, 1 modul



09755.6.CM

Două semi-taste interschimbabile, simboluri scenariu, 1 modul

Actuatoare conectate pentru prize



09593

Unitate de comandă electronică VIEW Wireless cu ieșire pe releu NO 16 A 100-240 V~ 50/60 Hz, comandă locală prin buton sau telecomandă, tehnologie IoT duală pe standardul Bluetooth 5.0 pentru realizarea sistemului VIEW Wireless mesh și pe standardul Zigbee 3.0, funcție de măsurare a puterii instantanee și a consumului de energie și prag de întrerupere a tensiunii, localizare în întuneric cu LED RGB cu reglarea intensității, sursă de alimentare 100-240 V 50/60 Hz. Adâncime: 40 mm



09593.CM

Unitate de comandă electronică VIEW Wireless cu ieșire pe releu NO 16 A 100-240 V~ 50/60 Hz, comandă locală prin buton sau telecomandă, tehnologie IoT duală pe standardul Bluetooth 5.0 pentru realizarea sistemului VIEW Wireless mesh și pe standardul Zigbee 3.0, funcție de măsurare a puterii instantanee și a consumului de energie și prag de întrerupere a tensiunii, localizare în întuneric cu LED RGB cu reglarea intensității, sursă de alimentare 100-240 V 50/60 Hz. Adâncime: 40 mm

Actuator conectat



03981

Aparat de comandă cu ieșire pe releu NO 100-240 V 50/60 Hz pentru lămpi cu incandescență 500 W, lămpi LED 100 W, transformatoare electronice 250 VA, lămpi fluorescente 120 W, control de la distanță, 1 intrare pentru comandă cu fir pentru a reapela un scenariu, tehnologie wireless Bluetooth® 5.0 pentru sistem mesh View Wireless și Zigbee 3.0

Alb

Carbon Matt

Contor de energie conectat



02963

Dispozitiv IoT pentru măsurarea consumului/a producției de energie electrică instantanee și cronologică (cu rezoluție orară, zilnică, lunară, anuală), funcție de control al sarcinii (max. 8 sarcini), 1 intrare pentru senzorul de curent toroidal furnizat, puteri detectabile 25 W-10 kW, sursă de alimentare monofază 100-240 V 50/60 Hz, tehnologie IoT pe standardul Bluetooth 5.0 pentru realizarea sistemului VIEW Wireless mesh, instalare pe șină DIN (60715 TH35), ocupă 1 modul de 17,5 mm.

Termostate conectate



09473

Termostat cu roțiță cu ieșire pe releu 5(2) A 240 V~, tehnologia IoT pe tehnologia wireless Bluetooth® standard 5.0 pentru realizarea sistemului mesh View Wireless, 1 intrare pentru senzorul de temperatură externă, încălzire și răcire în modul ON/OFF și PID, dispozitiv de control al temperaturii de clasa I (contribuție 1%) în modul ON/OFF, de clasa IV (contribuție 2%) în modul PID, retroiluminare cu led alb cu reglarea intensității, alimentare 100-240 V~ 50/60 Hz - 2 module. Adâncime: 28,5 mm



09473.CM

Termostat cu roțiță cu ieșire pe releu 5(2) A 240 V~, tehnologia IoT pe tehnologia wireless Bluetooth® standard 5.0 pentru realizarea sistemului mesh View Wireless, 1 intrare pentru senzorul de temperatură externă, încălzire și răcire în modul ON/OFF și PID, dispozitiv de control al temperaturii de clasa I (contribuție 1%) în modul ON/OFF, de clasa IV (contribuție 2%) în modul PID, retroiluminare cu led alb cu reglarea intensității, alimentare 100-240 V~ 50/60 Hz - 2 module. Adâncime: 28,5 mm

Senzori conectați



03980

Contact magnetic pentru uși și ferestre, tehnologie IoT pe standardul Bluetooth 5.0 pentru realizarea sistemului View Wireless mesh, 1 intrare pentru contact uscat, alimentare cu baterii tip AA LR6 1,5 V (nefurnizate), alb. Poate fi utilizat ca accesoriu pentru termostatul conectat sau, în combinație cu gateway-ul IoT, ca senzor pentru notificări de deschidere/închidere a contactului magnetic sau a intrării pentru contactul uscat.

Alb

Carbon Matt

Senzor radar conectat

 Bluetooth®

09179

Senzor radar UWB, tehnologie IoT pe standardul Bluetooth 5.0 pentru realizarea sistemului VIEW Wireless mesh, 1 ieșire în stare solidă pentru comenzi de foarte joasă tensiune (SELV și non-SELV), 1 intrare pentru butonul extern pentru activarea ieșirii sau pentru apelarea unui scenariu, sursă de alimentare 100-240 V 50/60 Hz
Adâncime: 39,9 mm



09179.CM

Senzor radar UWB, tehnologie IoT pe standardul Bluetooth 5.0 pentru realizarea sistemului VIEW Wireless mesh, 1 ieșire în stare solidă pentru comenzi de foarte joasă tensiune (SELV și non-SELV), 1 intrare pentru butonul extern pentru activarea ieșirii sau pentru apelarea unui scenariu, sursă de alimentare 100-240 V 50/60 Hz
Adâncime: 39,9 mm



02692

Senzor radar UWB, tehnologie IoT pe standardul Bluetooth 5.0 pentru realizarea sistemului VIEW Wireless mesh, 1 ieșire în stare solidă pentru comenzi de foarte joasă tensiune (SELV și non-SELV), 1 intrare pentru butonul extern pentru activarea ieșirii sau pentru apelarea unui scenariu, sursă de alimentare 100-240 V 50/60 Hz, instalare pe tavan fals.



02692.S.1

Adaptor cu secțiune rotundă pentru instalarea pe tavan a senzorului radar conectat IoT 02692.

Controlul accesului conectat

 Bluetooth®

09462

Cititor de smart-carduri NFC/RFID instalat la exteriorul ușii, configurarea cardului prin aplicația View Wireless pe standardul Bluetooth, tehnologie IoT pe standardul Bluetooth 5.0 pentru realizarea sistemului VIEW Wireless mesh, 1 ieșire cu releu NO 16 A 100-240 V ~ 50/60 Hz, 1 intrare DND, LED-uri cu reglarea intensității, sursă de alimentare 100-240 V ~ 50/60 Hz - 2 module. Adâncime: 32,5 mm



09462.CM

Cititor de smart-carduri NFC/RFID instalat la exteriorul ușii, configurarea cardului prin aplicația View Wireless pe standardul Bluetooth, tehnologie IoT pe standardul Bluetooth 5.0 pentru realizarea sistemului VIEW Wireless mesh, 1 ieșire cu releu NO 16 A 100-240 V ~ 50/60 Hz, 1 intrare DND, LED-uri cu reglarea intensității, sursă de alimentare 100-240 V ~ 50/60 Hz - 2 module. Adâncime: 32,5 mm



09467

Buzunar pentru cititorul de smart-carduri NFC/RFID pentru instalare în interiorul camerei, tehnologie IoT pe standardul Bluetooth 5.0 pentru realizarea sistemului VIEW Wireless, 1 ieșire cu releu NO 16 A 100-240 V ~ 50/60 Hz, 1 intrare configurabilă, localizare în întuneric cu LED cu reglarea intensității, sursă de alimentare 100-240 V ~ 50/60 Hz.
Adâncime: 32,5 mm



09467.C

Capac suport card pentru buzunar NFC/RFID și întrerupător cu card, 2 module.



09467.CM

Buzunar pentru cititorul de smart-carduri NFC/RFID pentru instalare în interiorul camerei, tehnologie IoT pe standardul Bluetooth 5.0 pentru realizarea sistemului VIEW Wireless, 1 ieșire cu releu NO 16 A 100-240 V ~ 50/60 Hz, 1 intrare configurabilă, localizare în întuneric cu LED cu reglarea intensității, sursă de alimentare 100-240 V ~ 50/60 Hz.
Adâncime: 32,5 mm



09467.C.CM

Capac suport card pentru buzunar NFC/RFID și întrerupător cu card, 2 module.

Alb

Carbon Matt

Unitate de semnalizare LED



12-24 V~ - 0,1 W

00935.A: galben
00935.G: verde
00935.R: rosu
00935.B: albastru
00935.W: alb

120 V~ 50/60 Hz - 0,2 W

00936.120.A: galben
00936.120.G: verde
00936.120.R: rosu
00936.120.B: albastru
00936.120.W: alb

250 V~ 50/60 Hz - 0,35 W

00936.250.A: galben
00936.250.G: verde
00936.250.R: rosu
00936.250.B: albastru
00936.250.W: alb

Accesorii pentru instalarea podelei

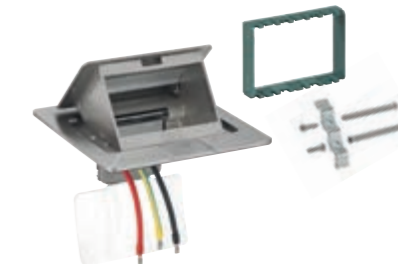

V54303

Doză de pardoseală pentru Neve Up a se completa cu cutia V54903.
Se livrează cu cadru de montare cu 3 module



V54903

Cutie pentru încorporarea dozei de pardoseală V54303

Casete de perete IP40 și IP55

Casete IP40



▲ 09802
2 module

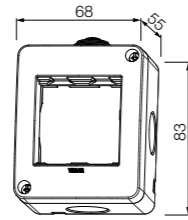

▲ 09802



▲ 09803
3 module

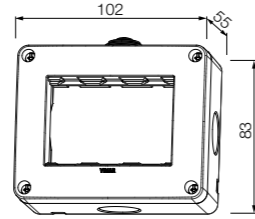

▲ 09803



▲ 09804
4 module

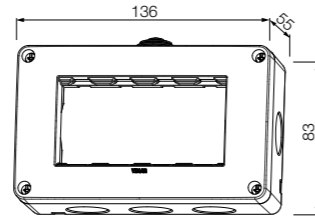

▲ 09804

Casete IP55



▲ 09902
2 module

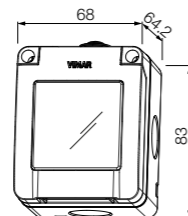

▲ 09902



▲ 09903
3 module

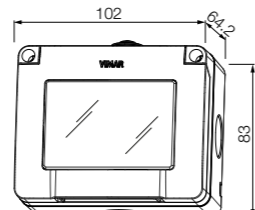

▲ 09903



▲ 09904
4 module

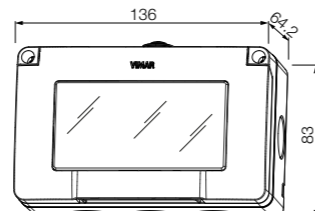

▲ 09904

Capace de perete IP55

Capace IP55



▲ 09911.01
cu grife, pentru
cutii ø 60 mm,
alb
- 2 module



▲ 09911.04
cu grife, pentru
cutii ø 60 mm,
negru
- 2 module

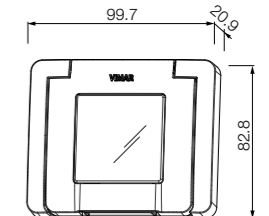

▲ 09811..



▲ 09912.01
cu șuruburi, pentru cutii
cu interax 60 mm,
alb
- 2 module



▲ 09912.04
cu șuruburi, pentru cutii
cu interax 60 mm,
negru
- 2 module

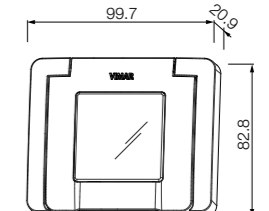

▲ 09912..



09913.01
cu șuruburi, pentru cutii
3 module,
alb
- 3 module



09913.04
cu șuruburi, pentru cutii
3 module,
negru
- 3 module

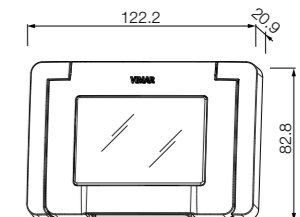

09913..



09914.01
cu șuruburi, pentru cutii
4 module,
alb
- 4 module

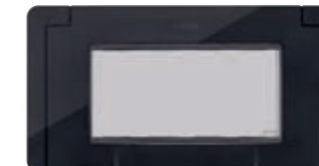

09914.04
cu șuruburi, pentru cutii
4 module,
negru
- 4 module

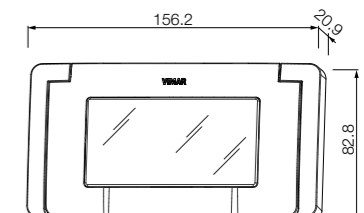

09914..

Glossy
(Tehnopolimer)



01 Alb (Total Look)

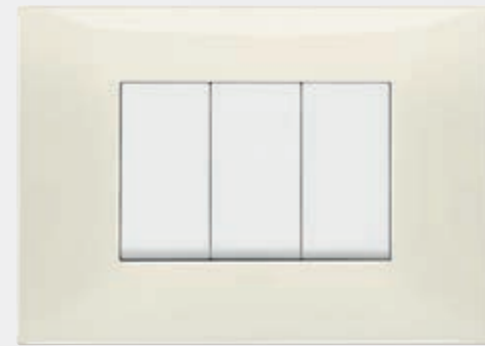

02 Fildes



03 Ardezie



04 Negru

Matt
(Tehnopolimer vopsit opac)

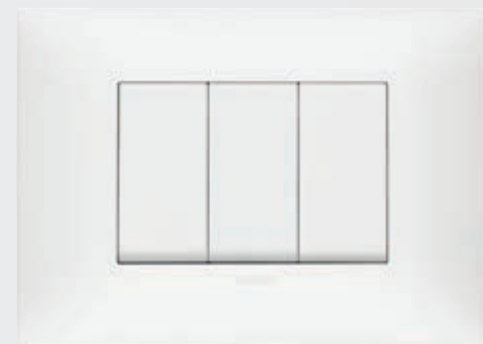

11 Alb mat



12 Gri pombel mat



13 Argilă mat

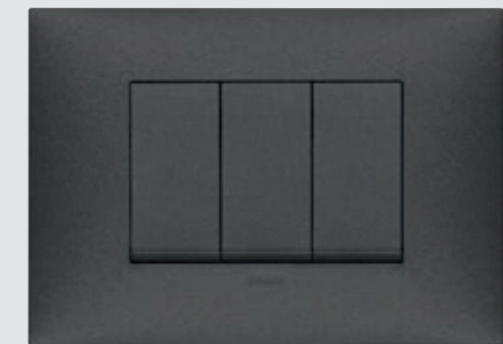

14 Carbon matt (Total Look)

Metal
(Tehnopolimer vopsit metalic)



21 Argint mat



22 Nichel mat





















23 Titaniu mat









24 Cupru mat

Linii directe pentru plăci

	1 modul central	2 module	1 modul central	2 module separate	2 module centrale	3 module
						
Glossy (Tehnopolimer)						
 Alb (Total Look)	09661.01	09662.01	09671.01	09679.01	09672.01	09673.01
 Fildes	09661.02	09662.02	09671.02	09679.02	09672.02	09673.02
 Ardezie	09661.03	09662.03	09671.03	09679.03	09672.03	09673.03
 Negru	09661.04	09662.04	09671.04	09679.04	09672.04	09673.04
Matt (Tehnopolimer vopsit opac)						
 Alb mat	09661.11	09662.11	09671.11	09679.11	09672.11	09673.11
 Gri porumbel mat	09661.12	09662.12	09671.12	09679.12	09672.12	09673.12
 Argila mat	09661.13	09662.13	09671.13	09679.13	09672.13	09673.13
 Carbon matt (Total Look)	09661.14	09662.14	09671.14	09679.14	09672.14	09673.14
Metal (Tehnopolimer vopsit metalic)						
 Argint mat	09661.21	09662.21	09671.21	09679.21	09672.21	09673.21
 Nichel mat	09661.22	09662.22	09671.22	09679.22	09672.22	09673.22
 Titanium mat	09661.23	09662.23	09671.23	09679.23	09672.23	09673.23
 Cupru mat	09661.24	09662.24	09671.24	09679.24	09672.24	09673.24

Linii directe pentru plăci

	Modul gol	4 module	7 module	2+2 module (Interax 71 mm)	2+2+2 module (Interax 71 mm)	2+2+2+2 module (Interax 71 mm)
						
Glossy (Tehnopolimer)						
	09670.01	09674.01	09677.01	09664.01	09666.01	09668.01
	09670.02	09674.02	09677.02	09664.02	09666.02	09668.02
	09670.03	09674.03	09677.03	09664.03	09666.03	09668.03
	09670.04	09674.04	09677.04	09664.04	09666.04	09668.04
Matt (Tehnopolimer vopsit opac)						
	09670.11	09674.11	09677.11	09664.11	09666.11	09668.11
	09670.12	09674.12	09677.12	09664.12	09666.12	09668.12
	09670.13	09674.13	09677.13	09664.13	09666.13	09668.13
	09670.14	09674.14	09677.14	09664.14	09666.14	09668.14
Metal (Tehnopolimer vopsit metalic)						
	09670.21	09674.21	09677.21	09664.21	09666.21	09668.21
	09670.22	09674.22	09677.22	09664.22	09666.22	09668.22
	09670.23	09674.23	09677.23	09664.23	09666.23	09668.23
	09670.24	09674.24	09677.24	09664.24	09666.24	09668.24

Tipuri de instalare

Modul	Cutii	Suport	Plăci*	
<p>Casetă de montare cu 2 module centrale pentru ø 60 mm și cu 3 module</p>	<p>V71001 Zidarie GW 650 °C, albastru V71001.AU GW 960 °C, negru</p>	<p>09606 2 module centrale, pentru instalare orizontală</p> <p>09607 2 module centrale, pentru instalare verticală</p>	<p>09672... 2 module centrale, pentru instalare orizontală și verticală. Dimensiuni: 120x86x8,5 mm</p>	
	<p>V71303 Zidarie GWa 650 °C, albastru V71303.AU GW 960 °C, negru</p>			<p>V71703 Gips carton, GW 850 °C, albastru</p>
	<p>casetă de montare 4x2"</p>			<p>casetă de montare 4x2"</p>
3	<p>casetă de montare 4x2"</p>	<p>09613 3 module</p>	<p>09671... 1 modul central. Dimensiuni: 120x86x8,9 mm</p>	
	<p>V71303 Zidarie GW 650 °C, albastru V71303.AU GW 960 °C, negru</p>			<p>V71703 Gips carton, GW 850 °C, albastru</p>

Tipuri de instalare

Modul	Cutii	Suport	Plăci*	
3	<p>casetă de montare 4x2"</p>	<p>09613 3 module</p>	<p>09673... 3 module. Dimensiuni: 120x86x8,5 mm</p>	
	<p>V71303 Zidarie GW 650 °C, albastru V71303.AU GW 960 °C, negru</p>			<p>V71703 Gips carton, GW 850 °C, albastru</p>
4	<p>V71304 Zidarie GW 650 °C, albastru V71304.AU GW 960 °C, negru</p>	<p>V71704 Gips carton, GW 850 °C, albastru</p>	<p>09614 4 module</p>	<p>09674... 4 module. Dimensiuni: 142,4x86x8,4 mm</p>
7	<p>V71306 Zidarie GW 650 °C, albastru V71306.AU GW 960 °C, negru</p>	<p>V71706 Gips carton, GW 850 °C, albastru</p>	<p>09617 7 module</p>	<p>09677... 7 module. Dimensiuni: 210x86x8,4 mm</p>

* Gama de plăci ornamentale, pagina 64

Instalare cu interax 71 mm

Instalare cu interax 71 mm

Modul	Cutii	Suport	Plăci*
1 pentru casetă de montare ø 60 mm	<p>V71001 Zidarie GW 650 °C, albastru V71001.AU GW 960 °C, negru</p> <p>V71701 Gips carton, cu șuruburi, GW 850 °C, albastru</p>	<p>09602.1 2 module, cu gheare</p> <p>09603.1 2 module, fără șuruburi</p>	<p>09661... 1 modul central. Dimensiuni: 86x86x8,8 mm</p>
2 pentru casetă de montare ø 60 mm		<p>09602.1 2 module, cu gheare</p> <p>09603.1 2 module, fără șuruburi</p>	<p>09662... 2 module. Dimensiuni: 86x86x8,5 mm</p>
2+2 module Interax 71 mm		<p>2 x 09602.1 2 module, cu gheare</p> <p>2 x 09603.1 2 module, fără șuruburi</p>	<p>09664... 4 module (2+2), pentru instalare orizontală și verticală. Dimensiuni: 157x86x8,5 mm</p>
2+2+2 module Interax 71 mm		<p>3 x 09602.1 2 module, cu gheare</p> <p>3 x 09603.1 2 module, fără șuruburi</p>	<p>09666... 6 module (2+2+2), pentru instalare orizontală și verticală. Dimensiuni: 228x86x8,5 mm</p>
2+2+2+2 module Interax 71 mm		<p>4 x 09602.1 2 module, cu gheare</p> <p>4 x 09603.1 2 module, fără șuruburi</p>	<p>09668... 8 module (2+2+2+2), pentru instalare orizontală și verticală. Dimensiuni: 299x86x8,5 mm</p>

Personalizarea plăcilor și comutatoarelor

Plăci ornamentale: poziții pentru personalizare

(vezi zonă gri)

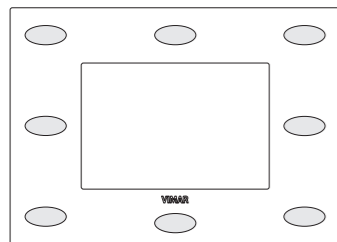

Exemplu de placă ornamentală personalizată



Comutatoare și taste: poziție și caracteristici

Tip	Poziție pentru personalizare*	Personalizare cu retroiluminare	Personalizare fără retroiluminare
Comenzi și butoane interschimbabile 1 modul		NU	NU
Comenzi și butoane interschimbabile 1 modul 09021.N, 09021.N.CM		NU	pozițiile 1 și 2
Comenzi și butoane interschimbabile 1 modul 09021.G, 09021.G.CM		pozițiile 3	pozițiile 1 și 2
Comenzi și butoane interschimbabile 2 module		NU	NU
Comenzi și butoane interschimbabile 2 module 09022.N, 09022.N.CM		NU	pozițiile 1, 2 și 3

* acolo unde nu este indicată, personalizarea este considerată posibilă în întreaga zonă a butonului/dispozitivului

Indicații pentru personalizare

- pot fi personalizate comenzile, tastele și plăcile ornamentale, cu modalitățile și pozițiile descrise aici;
- dacă personalizarea solicitată este inclusă în tabelul „Colecție de simboluri și de texte standard”, indicați codul articolului + codul simbolului/textului, iar dacă personalizarea nu este inclusă în tabel, verificați fezabilitatea adresându-vă rețelei comerciale.
- personalizarea vizibilă pe întuneric este posibilă doar pe tastele cu simbol și difuzor (exemplu 09021.G, 09021.G.CM).

Limite de reproducere

- nu se pot reproduce imagini colorate.

Ce anume trebuie să furnizați

- o imagine digitală în format EPS sau DXF a subiectului care trebuie reprodus, cu o grosime minimă a liniei și a spațiului dintre linii de 0,5 mm.

Cum trebuie să procedați

- predați totul distribuitorului en-gros din zonă, care îl va trimite către VIMAR.

Exemple de taste și comenzi cu personalizare



Neve Up - Alb: comenzi și taste interschimbabile cu retroiluminare



Neve Up - Carbon matt: comenzi și taste interschimbabile cu retroiluminare

Libreria simboluri e scritte standard (♦ simboluri deja furnizate pe cale de catalog cu simbol vizibil pe întuneric)

ACCESSES	♦ S14.001	S14.002	S14.003	♦ S14.117	S14.094	S14.095	S14.096	S14.097	S14.098	S14.099	S14.100					
LIGHTING	S14.004	S14.005	S14.006	S14.007	S14.008	S14.009	S14.010	S14.011	S14.012	S14.013	S14.014	S14.015	S14.016	S14.017		
	S14.018	S14.019	S14.020	S14.021	S14.022	S14.023	S14.024	S14.025	S14.026	S14.027	S14.028	♦ S14.029	S14.030	S14.031		
	S14.032	S14.033	S14.034	S14.035	S14.036	S14.037	S14.038	S14.039	S14.040	S14.041	S14.042	S14.043	S14.044	S14.045		
	S14.046	S14.047	S14.048	S14.049	S14.050	S14.051	S14.052	S14.053	S14.054	S14.055	S14.056					
ROLLER SHUTTERS	S14.057	S14.058	♦ S14.059	♦ S14.060	S14.061	S14.062	S14.063	S14.064	S14.065	S14.066	S14.067	S14.068	S14.069	S14.070		
	S14.071	S14.072	S14.073	S14.074	S14.075	S14.076	S14.077	S14.078	S14.079	S14.080	S14.081	S14.082	S14.083	S14.084		
	S14.085	S14.086	S14.087	S14.088	S14.089	S14.090	S14.091	S14.092	S14.093	S14.101	S14.102	S14.103	S14.104			
	S14.105	S14.106	S14.107	S14.108	S14.109	S14.110	S14.111	S14.112								
CLIMATE	♦ S14.125	S14.126	♦ S14.126B	S14.127	S14.162											
										IRRIGATION	S14.119	S14.120	S14.121	S14.122	S14.123	S14.124
SCENARIOS	S14.128	S14.129	S14.130	S14.131	S14.132	S14.133	S14.134	S14.135	S14.136	S14.137	S14.138	S14.139	S14.140			
	S14.141	S14.142	S14.143	S14.144	S14.145	S14.146	S14.147	S14.148								
MUSIC AND AUDIO	S14.149	S14.150	S14.151	S14.152	S14.153	S14.154	S14.155	S14.156	S14.157	S14.158	S14.159	S14.160	S14.161			
NUMBERS AND TEXTS	S14.176	S14.177	S14.178	S14.179	S14.180	S14.181	S14.182	S14.183	S14.184	S14.185	S14.186	S14.187	S14.188.EN			
	S14.189.EN	S14.190.EN	S14.191.EN	S14.192.EN	S14.193.EN	S14.194.EN	S14.195.EN	S14.196.EN	S14.197.EN	S14.198.EN	S14.199.EN	S14.200.EN	S14.201.EN			
	S14.202	S14.203.EN														
HOTEL	S14.163	S14.164	S14.165	S14.166	S14.167	S14.168	S14.169	S14.170	S14.171	S14.172	S14.173	S14.174	S14.175			

Personalizzazione smart card

La card può essere personalizzata nel lato posteriore su richiesta, fornendo un'immagine digitale in formato eps, tiff o jpg del soggetto da riprodurre.





Frumusețe. Energie. Viață

Din anul 1945, energia noastră este ghidată de pasiune și ne angajăm constant să sprijinim evoluția stilurilor de viață. Inima companiei noastre, locul în care creăm, proiectăm, producem și testăm toate produsele noastre, se află în nord-estul Italiei.

Continuăm să producem aici, în Marostica: de la materiale, până la forme, de la combinații de culori, până la prelucrări electronice, distingându-ne prin calitate, stil și tehnologie care vorbesc limba noastră peste tot în lume. O îndelungată tradiție și o poveste de succes, o cultură bazată pe valori solide și reale.

Cercetare. Tehnologie. Simplitate

Pentru a garanta tot ce e mai bun în materie de tehnologie și design, 6% din venitul nostru anual este investit în cercetare și dezvoltare. Acest lucru ne-a permis să depunem de-a lungul anilor peste 180 de brevete la nivel mondial, o mărturie a importanței marilor inovații care se regăsesc în micile detalii care fac viața de zi cu zi mai ușoară și mai confortabilă. Noi credem că ideile noi sunt create pentru a fi împărtășite.

Avem grijă de proces

Ciclul nostru de producție este caracterizat de un impact redus asupra mediului înconjurător. Reciclăm 60% din deșeurile de plastic și majoritatea deșeurilor de metale. Folosim doar vopsele pe bază de apă sau polimerizare UV. Am înlocuit baia galvanică cu procesul MSD, inovator și mai ecologic, eliminând orice tip de emisii nocive.



Brevetul SICURY

La data de 15 martie 1968, am depus brevetul obturatorului Sicury, un dispozitiv fundamental pentru siguranța instalației electrice și pentru protecția prizelor, deoarece previne contactul accidental cu părțile aflate sub tensiune. Și, pentru că noi credem că inovațiile trebuie împărtășite, am decis să oferim în mod gratuit dreptul de utilizare a obturatorului Sicury pentru toți operatorii din sector, făcând din acesta un standard de piață care în ultimii 50 de ani a făcut viața copiilor și a părinților ceva mai sigură.

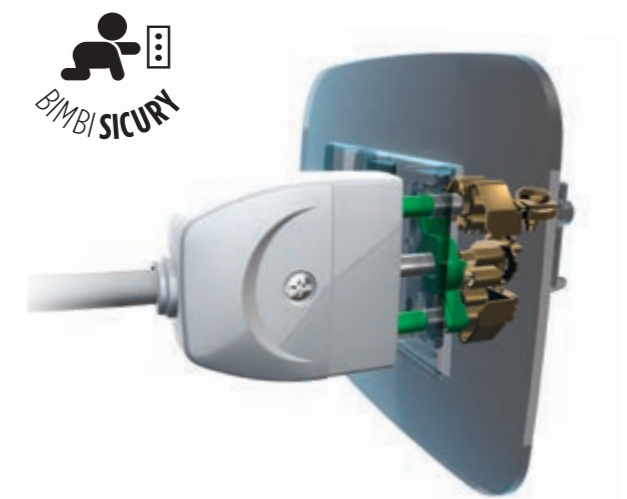

B C23034 PO 2312
8 007352 747982

Energia Positiva. Insieme

