

NEVE UP

**Akıllı seçim.
Şimdi bađlı**



**Akıllıca
bir
seçim!**

NEVE UP.

Her türlü konut,
konaklama ve ofis alanı
için harika bir seçim.

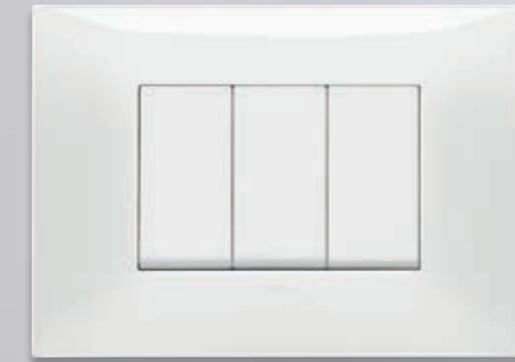
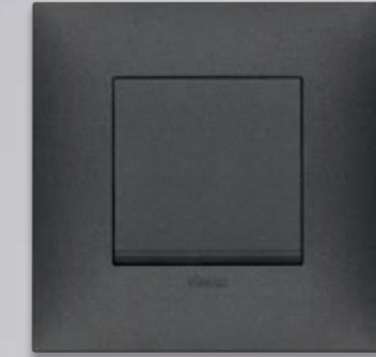

- > **Akıllı ve bağlı.** Yenilenen ve yeni yapılar için ideal
- > Sade hatlar, modern form
- > Geniş ve modüler ürün gamı
- > Kolay ve kullanışlı çözümler
- > Yeni **IP55** ve **IP40** montaj kutuları ile **geniş uygulama yelpazesi**
- > Yeni fırsatlar. Seçim senin!

Yeni

Yeni

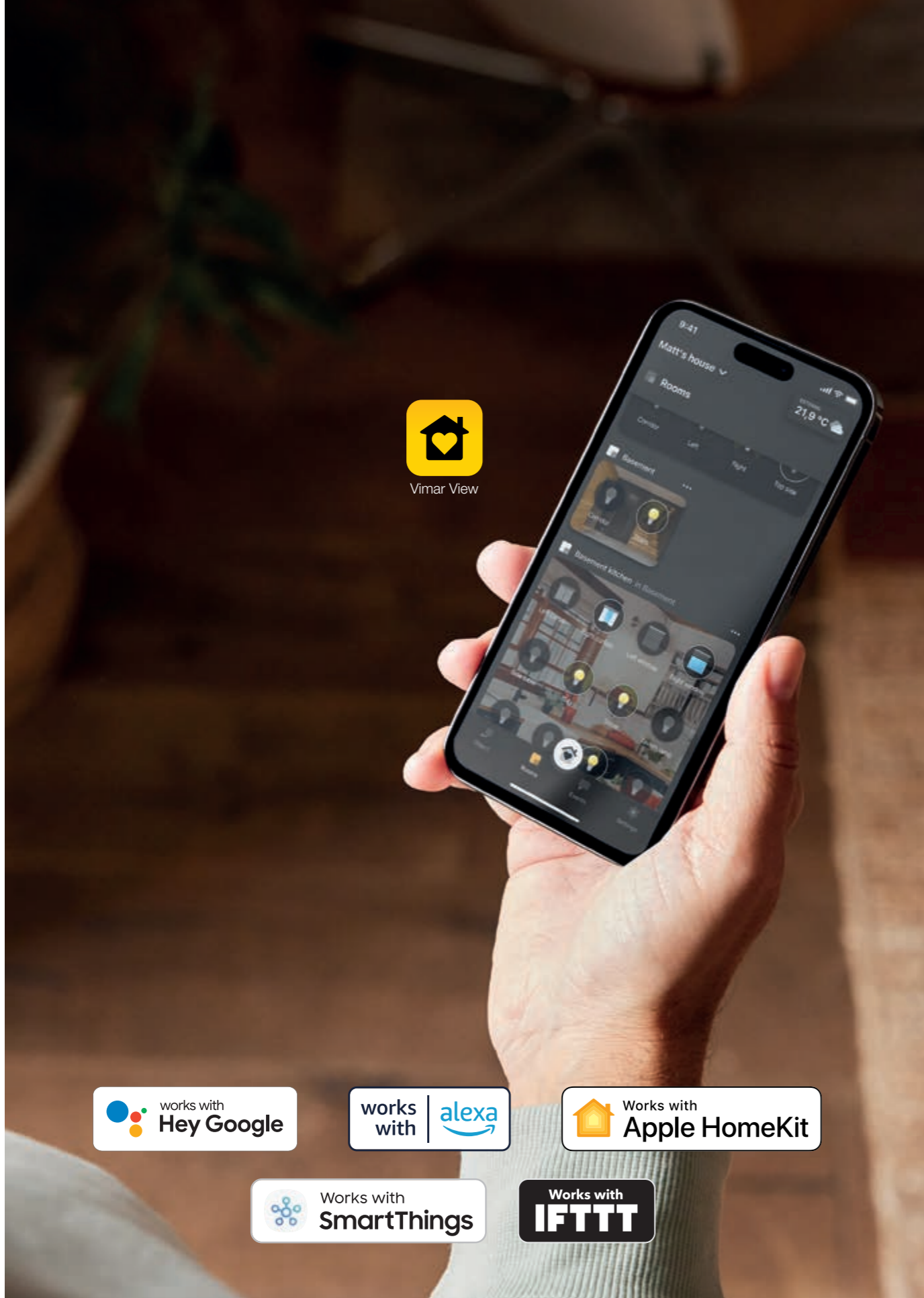

NEVE UP. Akıllı ve bağlı. View Wireless Sistemi.

View Wireless sistemi, **bağlı dimmerler** sayesinde **oda aydınlatmasını**, **storları veya perdeleri** ve **erişim kontrolünü** yönetmenizi sağlar ve bunu **yeni varlık dedektörleri** ile **daha kolay ve güvenli bir şekilde yapar**. Ayrıca klasik **tek yönlü anahtarlar**, **View uygulaması** veya **doğrudan sesinizle sıcaklığı** kontrol etmenize, **enerji tüketimini** izlemenize, yükleri **yönetmenize** ve **senaryoları kolaylıkla ayarlamanıza** olanak tanır. View Wireless, **yenileme durumunda** veya **mevcut bir sistemin fonksiyonlarının iyileştirilmesi için idealdir**. Ayrıca, **radar sensörleri ile devreye sokulan Destekli Yaşam fonksiyonu** sayesinde yaşlılar ve hareket kabiliyeti **kısıtlı kişiler** için de yararlı bir destek aracıdır.

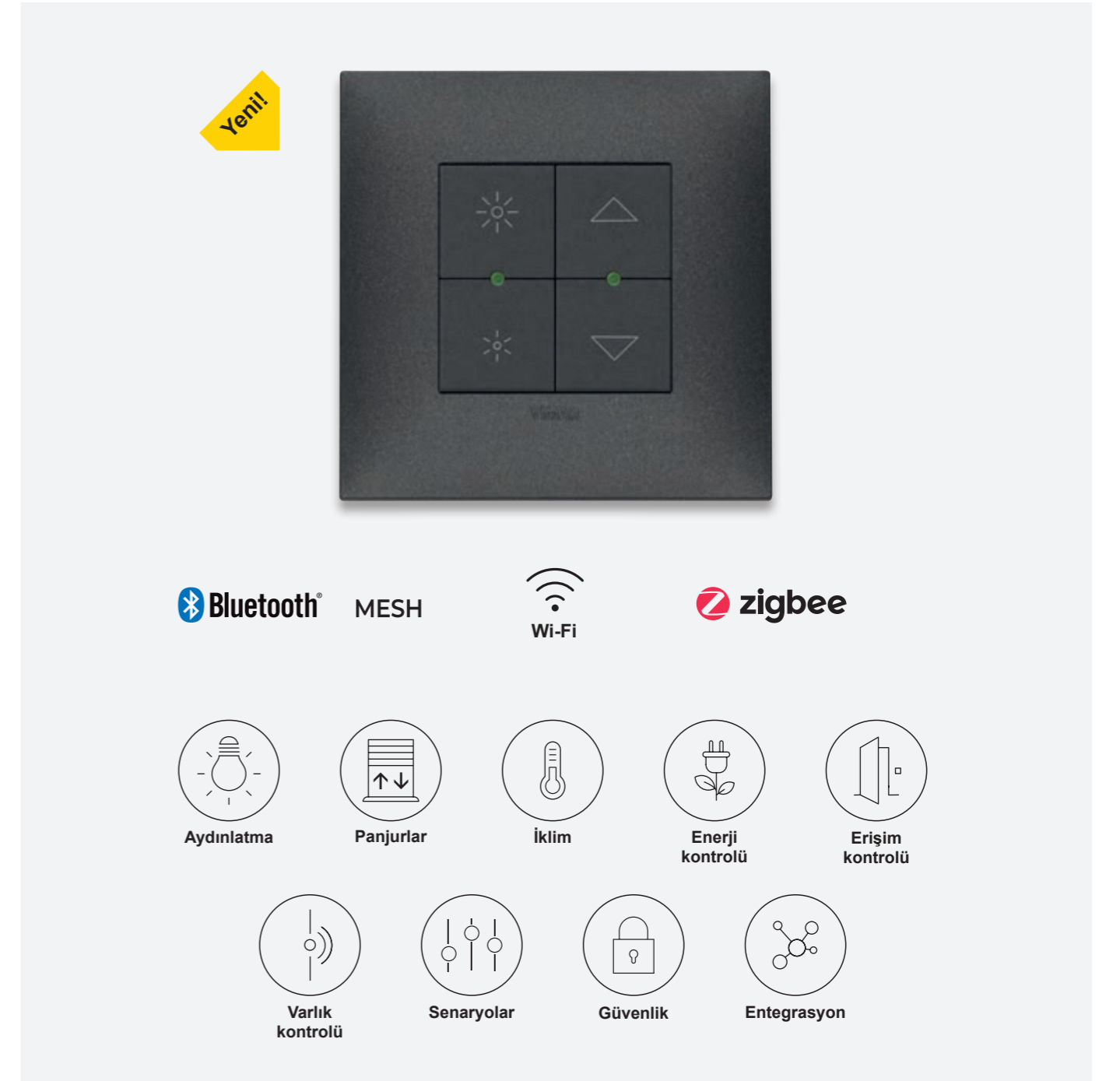

NEVE UP. Şimdi bağlı. Daha kolay ve daha fonksiyonel.

Geleneksel bir sistemle karşılaştırıldığında, bağlı sistem daha fazla fonksiyonun **el altında** olmasını veya **sesli olarak kontrol edilebilmesini** sağlar. Böylece bağlı bir ev, **hem ortamların içindeyken hem de dışarıdayken** daha fazla konfor, daha fazla verimlilik ve güvenlik sağlar, mülkün değerini artırır ve sakinleri için yaşamı iyileştirir

UYGULAMA ÜZERİNDEN KONTROL KOLAYLIĞI.

Nerede olursanız olun ışıkların durumunu, perdelerin ve panjurların konumunu, ayrıca sıcaklığı, erişimleri ve enerji yüklerini kontrol etmek için.



SESLİ KUMANDA FIRSATI.

Evinizi sesinizle kontrol etmek, teknolojiyi yaşlılar veya engelliler de dahil olmak üzere herkes için erişilebilir hale getirir.

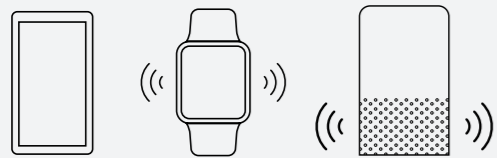

FİZİKSEL BİR CİHAZIN GÜVENİLİRLİĞİ İLE KABLOSUZ BİR CİHAZIN ÖZGÜRLÜĞÜ BİR ARADA.

Kişisel tercihe göre her ortama ve yüzeye yerleştirilebilen ve takılabilen pilsiz ve kablosuz dijital kumandalar sayesinde tek yönlü bir anahtara basmak özgürlüğünüzü atırır.

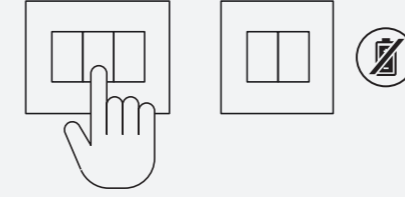

TEK BİR DOKUNUŞLA MÜKEMMEL SENARYOLAR.

Senaryolar çeşitli cihazlar aracılığıyla çağrılabilir: fiziksel anahtar, View Uygulaması ve ürünler Tab 5S Up ve Tab 7S Up görüntülü diafonlar aracılığıyla.

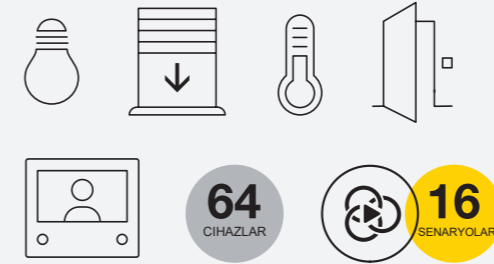

SICAKLIK KONTROLÜ, KONFOR VE ENERJİ TASARRUFU.

Tüm evin maksimum konforu için ısıtma ve iklimlendirmeyi yönetmek ve aynı zamanda enerji israfını önlemek için akıllı termostatlar.

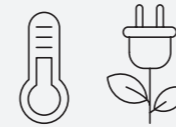

NEVE UP. Şimdi bağlı. Daha akıllı ve daha kolay kontrol.

Kablo sistemini zaman içinde güncellemek, genişletmek veya her türlü mimari bağlama uygun bağlı bir sisteme dönüştürmek için çok yönlüdür. View Wireless, evin bir bölümünü veya tüm bir **konutu**, mağazayı, restoranı, ofisi yenilerken ve duvar işçiliği ve yeniden boyama işlerinin **minimumda** tutulması **gerekten durumlarda ideal çözümdür.**

ERİŞİM KONTROLÜ İÇİN AKILLI SİSTEM.

Küçük oteller veya B&B gibi küçük ve orta ölçekli tesisler için idealdir, konuklara konfor ve güvenlik açısından en iyisini sunarken, yöneticiye yüksek yönetim performansı ve enerji verimliliği sağlar. Yeni View Key Uygulaması ile akıllı telefon, kısıtlı alanlara erişim için bir anahtarlık haline gelebilir.

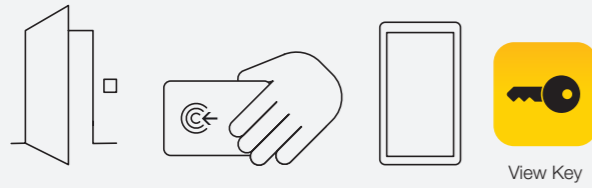

ELEKTRİK KESİNTİLERİN ÖNLENMESİ İÇİN TÜKETİMİN İZLENMESİ

Akıllı telefonunuzdan tüm evinizin veya her bir cihazınızın elektrik tüketimini kontrol edin, fotovoltaik sistemin üretimini izleyin. Anlık gücü ve yük kesme eşiğini ölçen akıllı aktüatör sayesinde tek yükün kontrol edilmesi kolaydır.



ENERJİ İSRAFININ ÖNLENMESİ İÇİN HER ZAMAN DOĞRU AYARDA AYDINLATMA.

Evde, ofiste veya bir otelde kurulan bağlı dimmerler sayesinde aydınlatmanızı daha akıllı bir şekilde yönetebilirsiniz: koşullara bağlı olarak uygun aydınlatma derecesini elde eder, enerji israfını önler ve doğru enerji kullanımının farkında olurken tüm ortamların aydınlatma yönetimini daha basit ve daha rahat hale getirirsiniz.

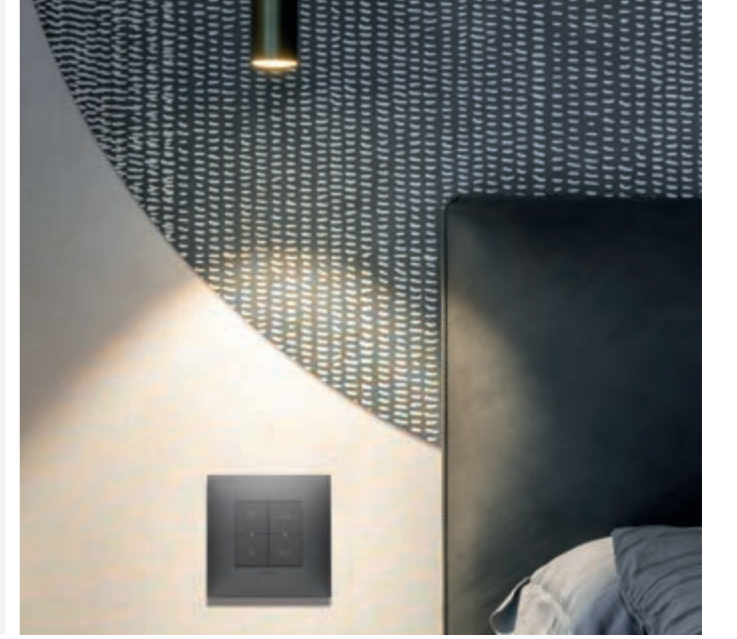

OTELLERDE VE OFİSLERDE MİSAFİRLER İÇİN KONAKLAMA TESİSİNİN YÖNETİMİNİ KOLAYLAŞTIRIR.

Ultra Geniş Bant radar teknolojisine sahip montaj sensörü sayesinde, bir odada bir kişinin varlığını tespit etmek ve senaryoları eşleştirmek için vücudun mikro hareketlerinin en yüksek hassasiyetle ölçülmesi mümkündür: ışığı açın veya sıcaklık kontrolünü etkinleştirin.



DESTEKLİ YAŞAM.

Tavan radar sensörü, algılama aralığı içinde kazara bir düşüşü ölçebilir ve yardım sağlayabilecek bir kişinin akıllı telefonuna bir bildirim uyarısı gönderebilir veya bir senaryoyu etkinleştirebilir.



NEVE UP. View Wireless'ı keşfedin. Yaşam alanlarınızı kolaylıkla güncelleyin.

View Wireless, geleneksel bir sistemi bağlı bir sisteme dönüştürmek için ideal bir çözümdür. **Duvar işçiliğini ve yeniden boyamayı azaltın.** Evin tam kontrolü mümkündür.

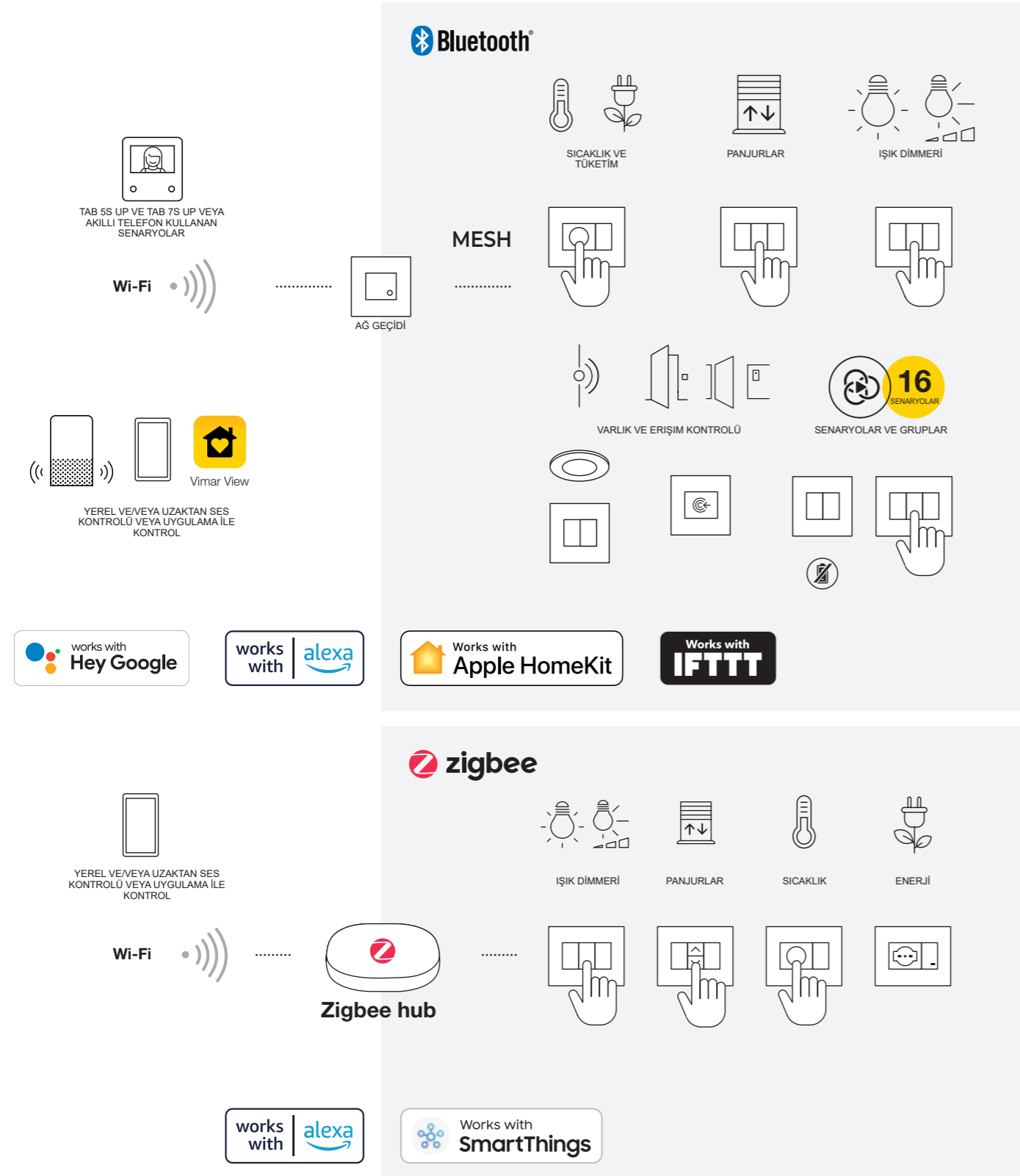

Montajınız kolaylıkla yapılabilir.

Mevcut sistemdeki geleneksel ürünleri bağlı ürünlerle değiştirin ve bunlara güç verin: anahtarlar, panjurlar ve perdeler için aktüatörler, Bluetooth® ve Zigbee® teknolojisi ile donatılmış bağlı prizler için aktüatörler.

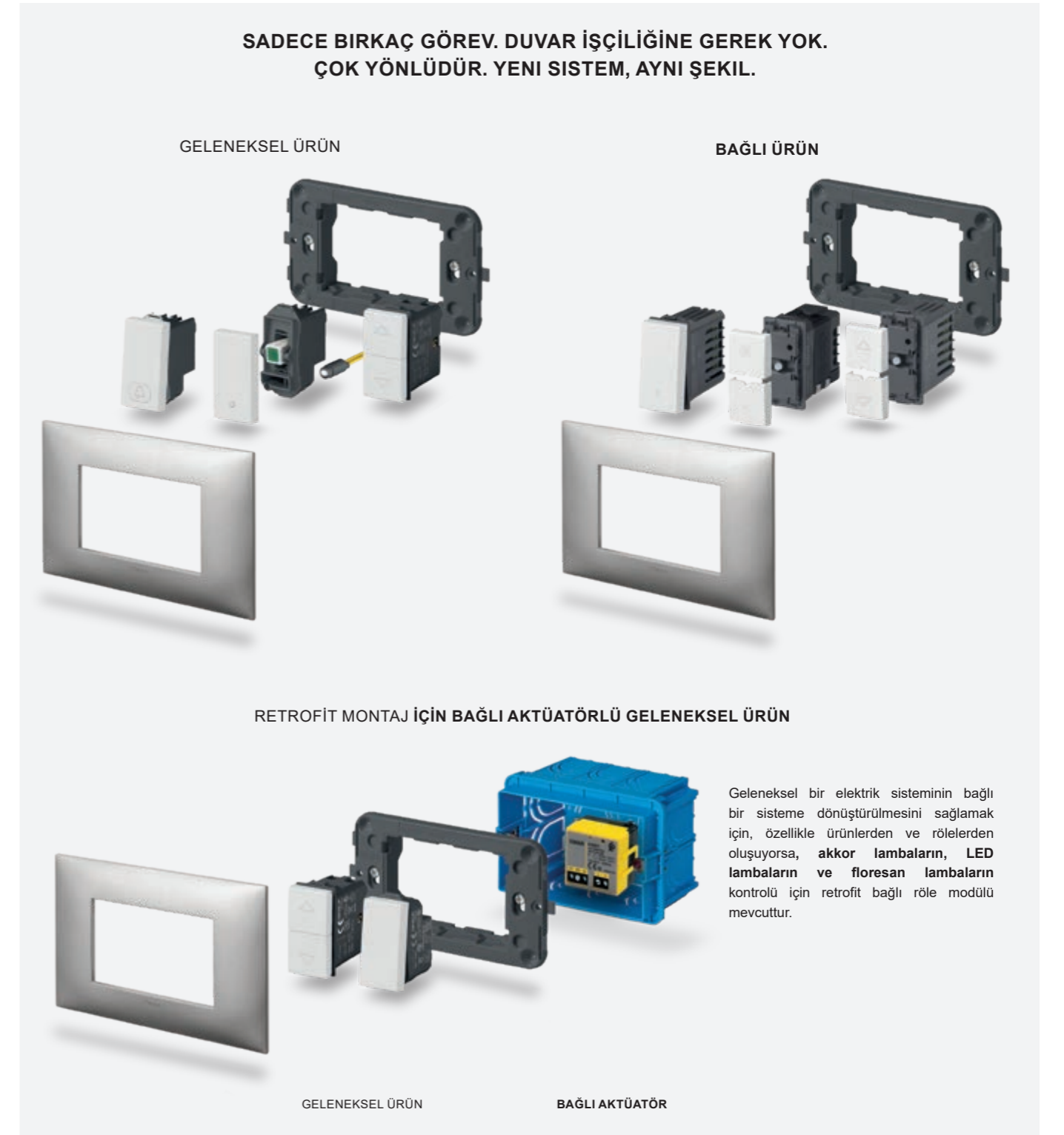

NEVE UP. Tam işlevsellik, kalite, güvenlik ve kolay kurulumu sağlamak için yeni tanınabilir bir tasarım.

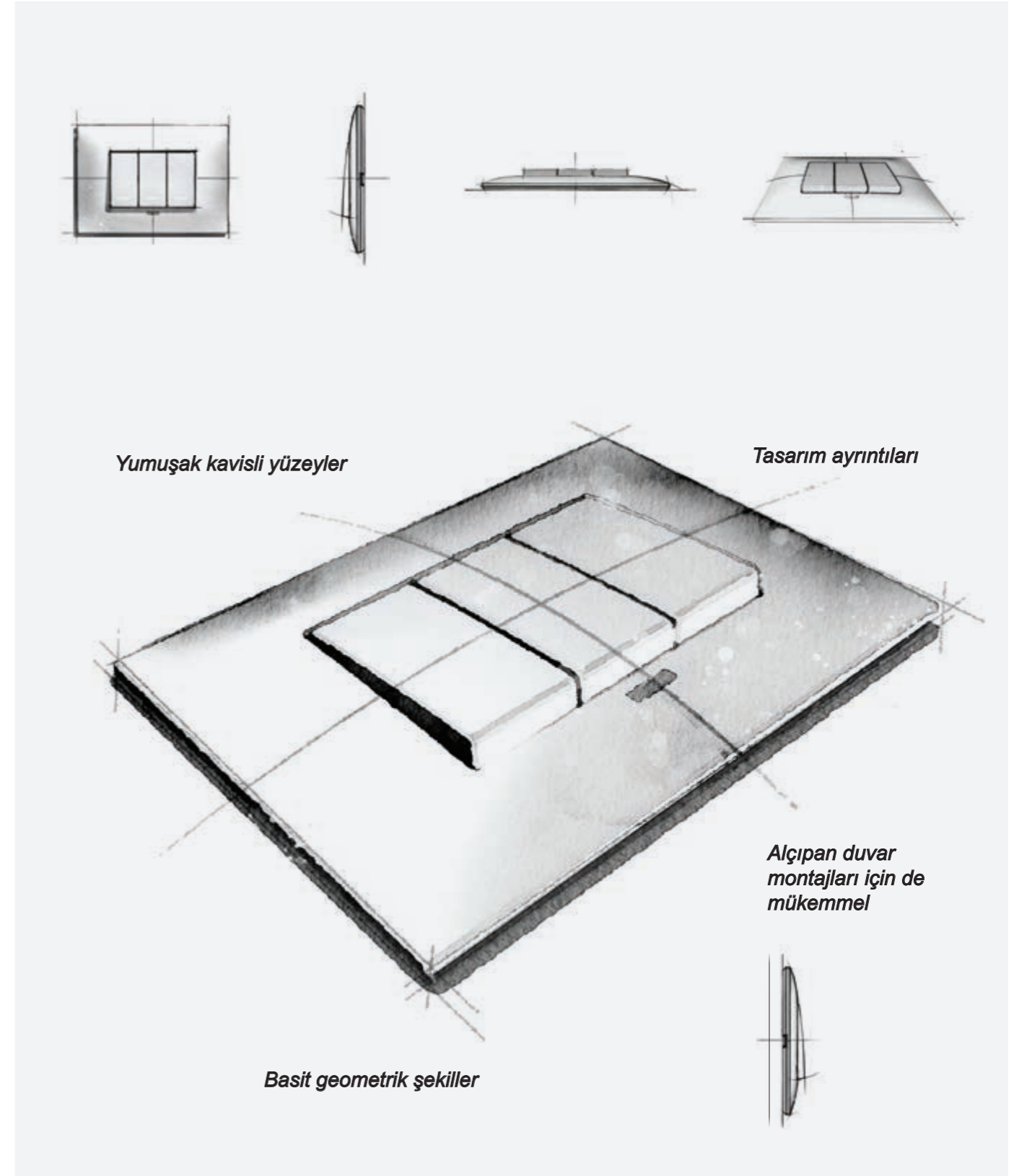

NEVE UP

NEVE UP. Siyah mı beyaz mı?



Modüler sisteminin esnekliği ile mevcut elektrik tesisatınızı oluşturmak veya yükseltmek için daha fazla fırsata sahip olmanızı sağlayan kapsamlı bir sistem tasarladık.

Total Look stilinizi seçin.



Total Look - Beyaz
Total Look - Karbon mat

Benzersiz bir stil, siyah veya beyaz ya da karbon mat total look, hepsi mükemmel bir şekilde koordine edildi. Plaka ve tuş aynı renk.

NEVE UP parlak beyaz ama sadece beyaz değil!

NEVE UP birçok finisaja sahiptir: parlaktan mat ve metale kadar. Beyaz ve karbon mat ürünler ile birleştirebileceğiniz 12 finisaj.



Parlak teknopolimer

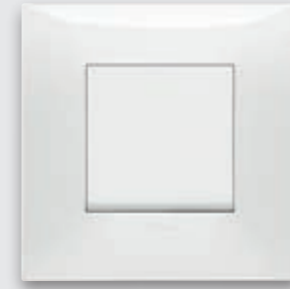

Beyaz - Total Look



Fildişi



Kayrak grisi



Siyah

Mat boyalı teknopolimer



Mat beyaz



Mat güvercin grisi



Mat kil



Karbon mat - Total Look

Metal metalik boyalı teknopolimer



Mat gümüş



Mat nikel



Mat titanyum

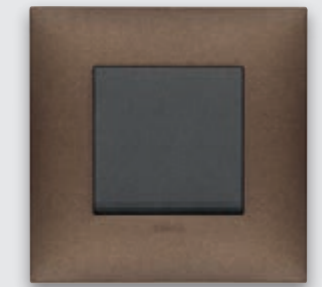

Mat bakır

Parlak teknopolimer



Beyaz - Total Look



Kayrak grisi

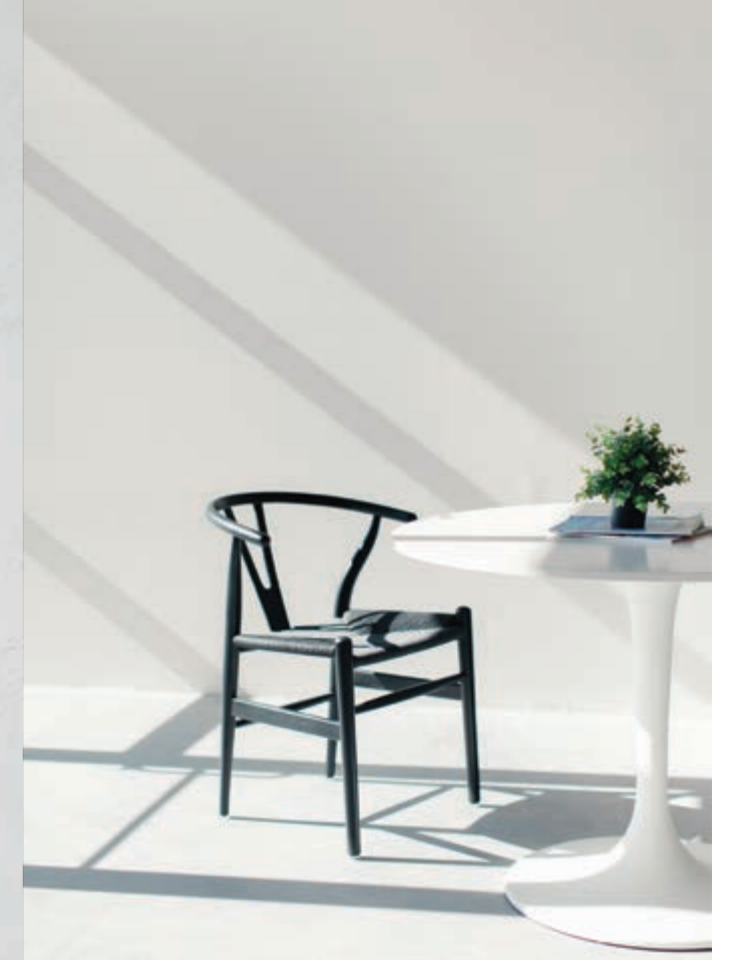

Fildişi



Siyah

Mat boyalı teknopolimer



Mat beyaz



Mat kil

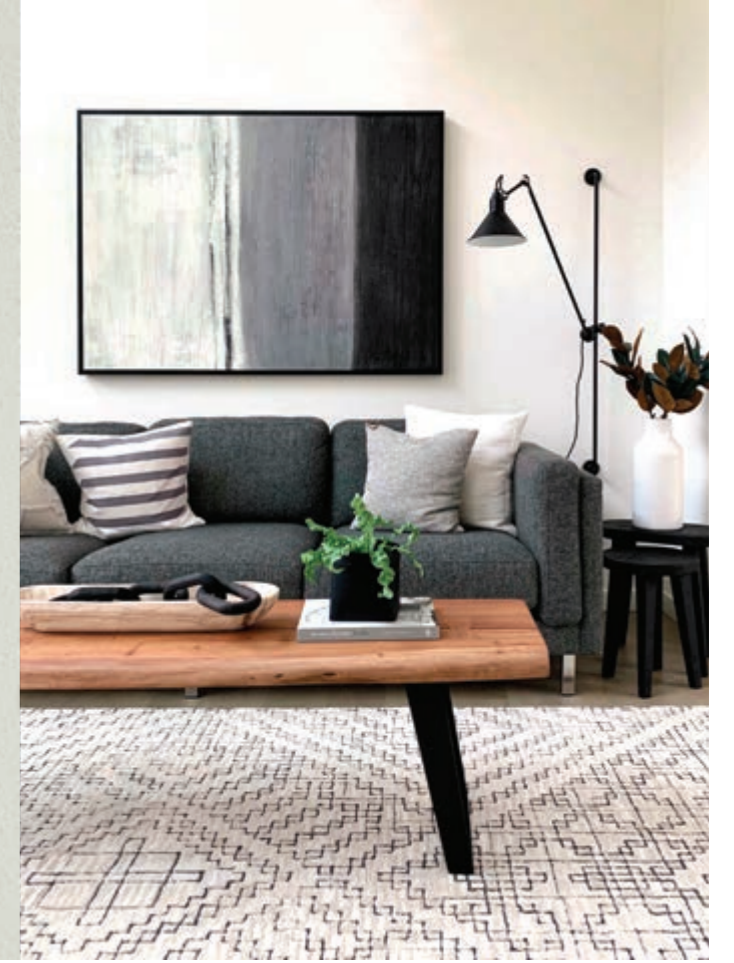

Mat güvercin grisi

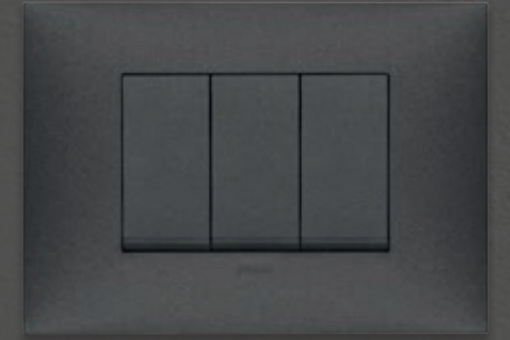

Karbon mat - Total Look

Metal metalik boyalı teknopolimer



Mat gümüş



Mat titanyum

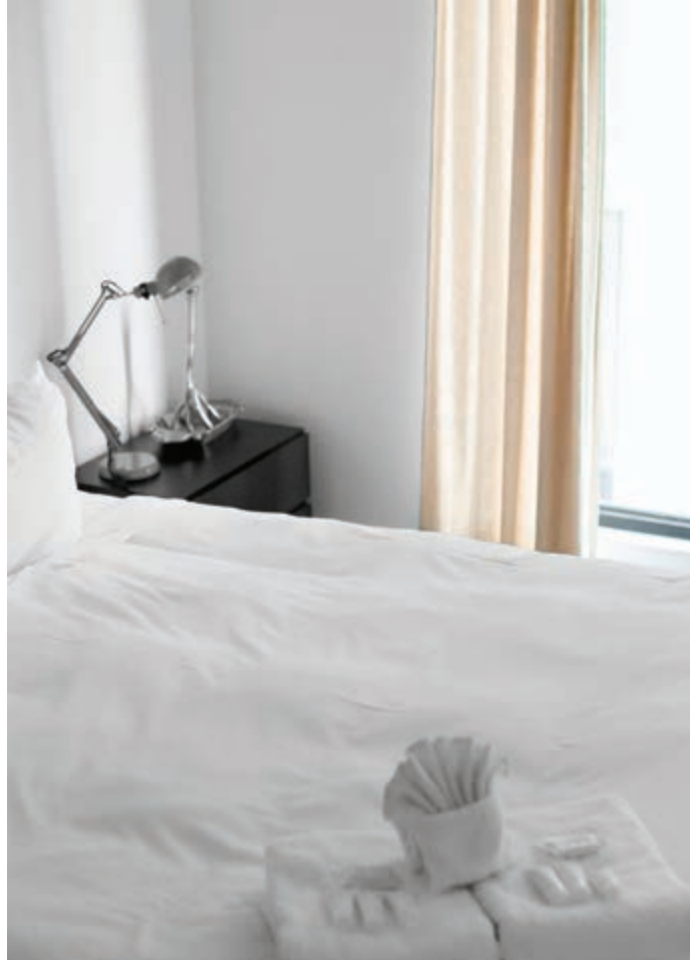

Mat nikel

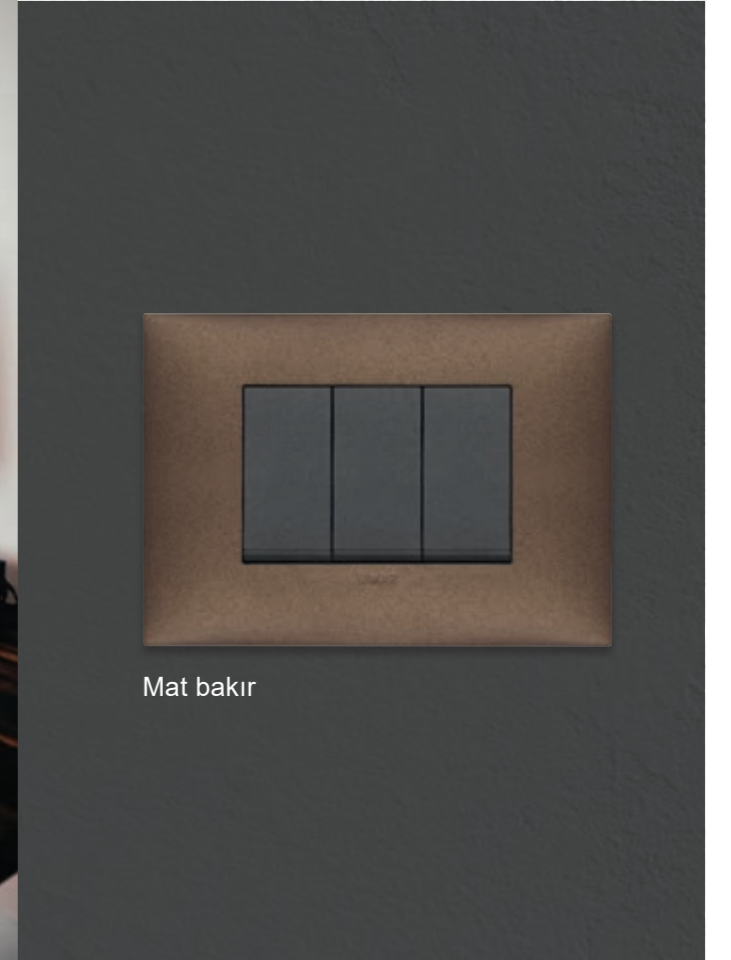

Mat bakır



NEVE UP. Yeni, kapsamlı, çok yönlü ve çok standartlı ürün gamı.

NEVE UP'ı farklı ülkelerdeki çeşitli ihtiyaçları karşılayacak şekilde yeniden tasarladık: hem İtalyan/ABD hem de Fransız/Alman standartlarında mevcut, **tüm uluslararası standartlarda** kapsamlı ve çok yönlü bir ürün gamı.

MODÜLER VE ÇOK MODÜLLÜ ÇÖZÜMLER (İtalyan/ABD standardı)

Ürünlerin modülerliği sayesinde: 7 modüle kadar plakalara takılacak 1, 2, ve 3 modül.



3 modül, kör plaka

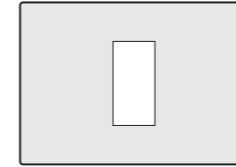

1 orta modül

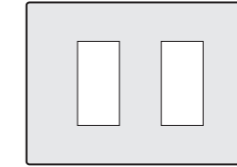

2 ayrı modül

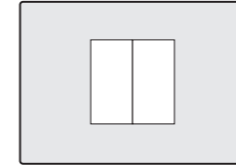

2 orta modül

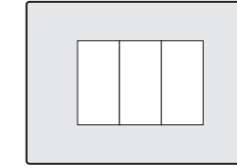

3 modül

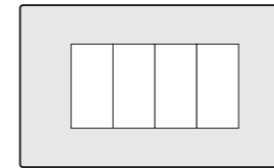

4 modül

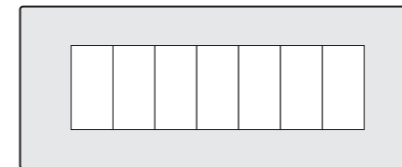

7 modül

ÇOK MODÜLLÜ ÇÖZÜMLER (Fransızca/Almanca standardı)

Her türlü modülerlik ihtiyacını karşılamak üzere Fransız-Alman standartlarına uygun dört modüle kadar çok modüllü plakalar.

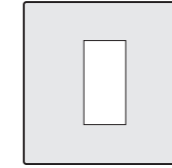

1 orta modül

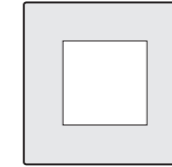

2 modül

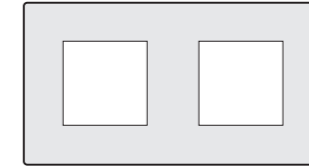

2+2 modül

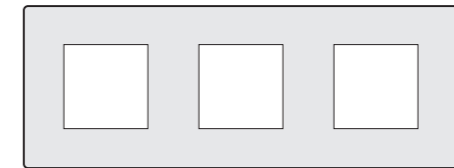

2+2+2 modül

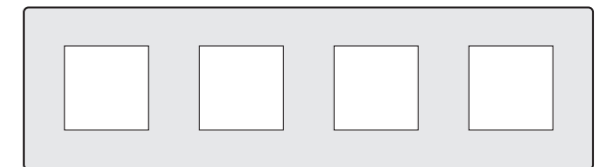

2+2+2+2 modül

NEVE UP. Ev ve ofis için kolay ve kullanışlı bağımsız çözümler.

STAND ALONE TERMOSTAT.

Kadranlı termostat, kullanımı çok kolay bir termostatta şık bir tasarım. Sıcaklığı ayarlamak için bir kadran, ON/OFF seçimi için 4 ön ayar düğmesi, °C/°F ayarı, yaz/kış modu seçimi ve ekran parlaklığı ayarı.



USB PRİZ ÇIKIŞLARI.

Tip A USB şarj cihazı artık en yeni nesil ürünlere güç sağlamak ve bunları şarj etmek için kullanılan yeni teknolojik standart olan tip A+C ve C+C ile desteklenmiştir. Otel odaları ve ofisler için idealdir.



ENERJİ İSRAFININ ÖNLENMESİ İÇİN HER ZAMAN DOĞRU AYDINLATMA.

Evde, ofiste veya bir otelde kurulan bağılı dimmerler sayesinde aydınlatmanızı daha akıllı bir şekilde yönetebilirsiniz: koşullara bağlı olarak uygun aydınlatma derecesini elde eder, enerji israfını önler ve doğru enerji kullanımının farkında olurken tüm ortamların aydınlatma yönetimini daha basit ve daha rahat hale getirirsiniz.

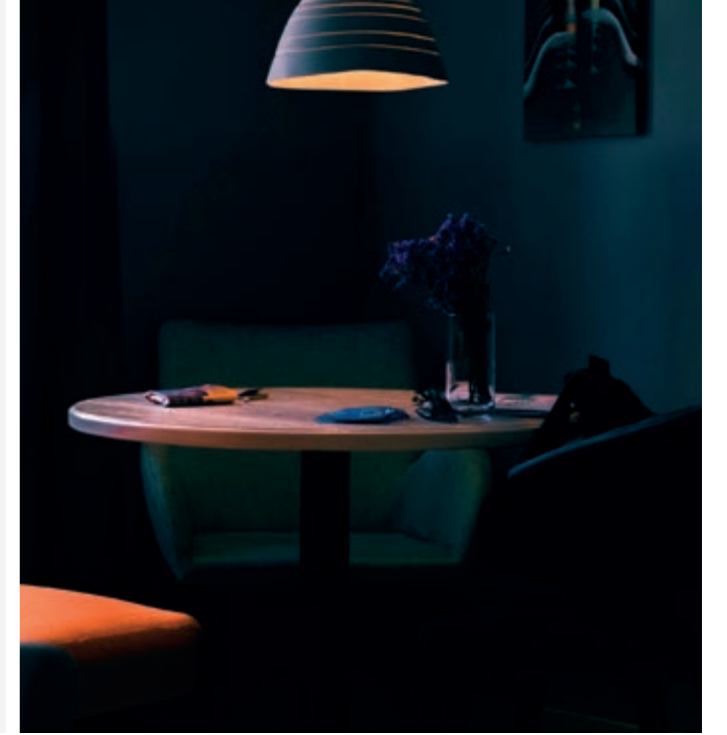

ACİL DURUM LAMBASI.

Acil durum lambası, elektrik kesintisi durumunda yanarak karanlıkta size güvenli bir şekilde rehberlik eder.



KIZILÖTESİ TEK YÖNLÜ ANAHTAR.

Kızılötesi hareket sensörü, düğmeye dokunmadan sadece geceleri bir kişi geçtiğinde ışıkları açar ve kapatır. Elektrik tüketim seviyelerini optimize etmek ve aydınlatma cihazıyla teması önlemek için idealdir.



NEVE UP. Misafirler için kolay ve kullanışlı bağımsız çözümler.

HER YERDE EN İYİ SICAKLIK.

Haftanın 7 günü sıcaklığın programlanması yoluyla optimum iklim kontrolü, çok kolaydır ve net ekran, ayarı istediğiniz zaman ve hatta akıllı telefon ve tabletten değiştirmenize yardımcı olur.



ERİŞİM KONTROLÜ İÇİN AKILLI SİSTEM.

Küçük oteller veya B&B gibi küçük ve orta ölçekli tesisler için idealdir, konuklara konfor ve güvenlik açısından en iyisini sunarken, yöneticiye yüksek yönetim performansı ve enerji verimliliği sağlar. Yeni View Key Uygulaması ile akıllı telefon, kısıtlı alanlara erişim için bir anahtarlık haline gelebilir.

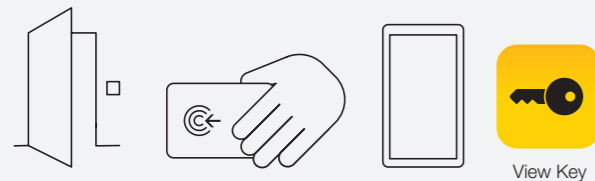

TRAŞ MAKİNESİ PRİZİ VE ÇEKME Lİ DÜĞME.

B&B'lerde ve küçük otellerde kullanım için, traş makinesi prizi 230 V ve 120 V besleme ile birlikte 20 VA izolasyon trafosuna. Ayrıca misafirlerin güvenliği için banyoya yerleştirilen bir çekmeli düğme vardır.



ÖZEL DÜĞMELER.

Rahatsız Etmeyin ve Lütfen Temizleyin düğmeleri, daha fazla konuk konforu ve sessizlik için konuklar ve otelin hizmet personeli arasındaki iletişimi kolaylaştırır.



GENİŞ BİR VERİ VE ELEKTRİK PRİZİ ÜRÜN GAMI

Almandan Fransız standardına, İtalyandan Amerikan standardına kadar geniş bir priz yelpazesinde çok çeşitli prizler. Yüksek kalite standardında hızlı ve güvenli bağlantı sağlayan Veri, USB ve TV-Radyo-SAT prizleri.



NEVE UP. Yeni su geçirmez kutular. Toz ve nemden korunur.

IP55

IP40

Yeni muhafazalar, etki alanlarını IP40 ve IP55 koruma derecelerinin gerekli olduğu ortamlara kadar genişletiyor: depolar, bodrumlar ve kazan daireleri, şantiyeler, teraslar, bahçeler ve spor tesisleri. Şeffaf anti-UV membranlı 3 ve 4 modül için duvara monte. Toz ve su sıçramalarına karşı IP55 korumalı duvar montajı için. **Muhafazanın kapağını açmadan tek yönlü anahtarları** etkinleştirmek için yumuşak bir membrandan yapılmış orta kısma sahip parlak beyaz ve siyah yüzeyler sayesinde farklı bağlamlarda kullanıma uygundur.



NEVE UP. Her şeyden önce koruma. Koordineli, çok yönlü ve dayanıklı ürün gamı.

- Kapağın 160° açılması sayesinde kolay ürün montajı.
- Kapağın 120°de açılmasını engelleyen sistem sayesinde kolay kullanım.
- Geniş açıklık ve erişilebilir kapak açma mekanizması sayesinde ürünlere kolay erişim.



Muhafazanın kapağını açmadan anahtarı çalıştırmak için yumuşak membran

Büyük kapı açma mekanizması sayesinde kolay açma

Kapağın 160°ye kadar açılması

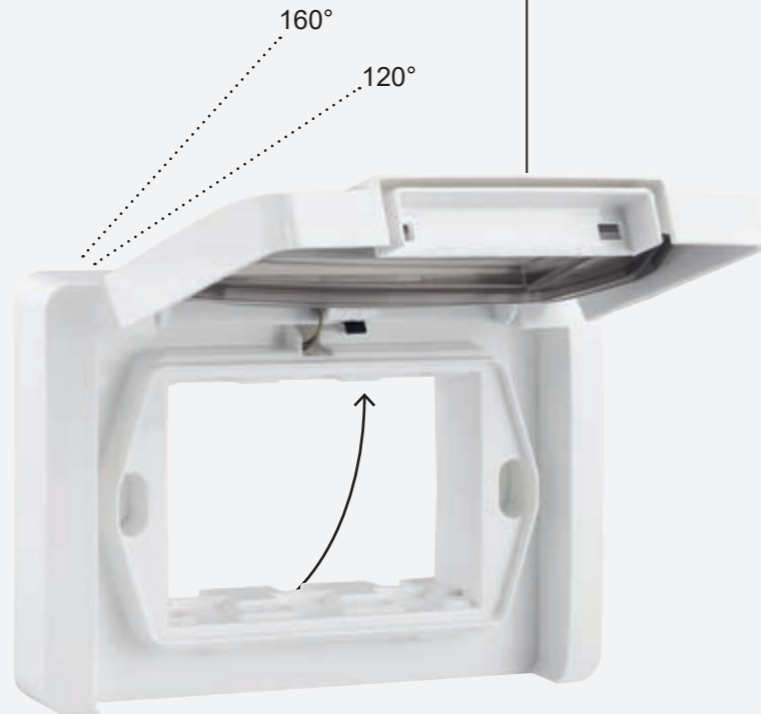

Kapağı 120°de bloke etme imkanı



IP55 yüzey montaj kapakları
Parlak siyah

IP55 yüzey montaj kapakları
beyaz



Ürün gamı	Modeller / Renkler	Modülerlik	Teknik Özellikler
IP55		2M 3M 4M	<ul style="list-style-type: none"> • 160° kapı açıklığı • 120° kapı kilidi • Ürünlerin önden takılması/çıkarılması (tornavidanın arkadan sokulması)
IP55		2M 3M 4M	<ul style="list-style-type: none"> • 160° kapı açıklığı • 120° kapı kilidi • Ürünlerin önden takılması/çıkarılması (tornavidanın arkadan sokulması) • Duvarları önceden delin • Önceden mevcut 1 delik + kablo rakoru
IP40		2M 3M 4M	<ul style="list-style-type: none"> • Ürünlerin önden takılması/çıkarılması (tornavidanın arkadan sokulması) • Duvarları önceden delin • Önceden mevcut 1 delik + kablo rakoru

NEVE UP. Sizin için fırsatlar

Tüm görünür ürünlerin tamamen uyumlu bir şekilde tasarlanmasını sağlarken, tüm yapıyı otomatikleştirmek, bağlamak ve izlemek için uzman desteği ve özelleştirilmiş küresel çözümler sunan profesyonellerden oluşan bir ekibiz.



vimar.com - 7/24 erişilebilir çevrimiçi hizmet platformumuz. Vimar'ın bilgi birikimi parmaklarınızın ucunda.

Teknik çizimler, talimat sayfaları ve ürün fotoğrafları ile tüm kodlarımızın ayrıntılı bir veritabanı olan çevrimiçi katalogta gezinin.

İndirme bölümüne gidin ve dilinizi seçin:

- **Ürün gamımız, sistemlerimiz** ve çözümlerimiz için özel kataloglar ve broşürler.
- **Video** eğitim bölümü, You Tube kanalında da mevcuttur.

Ana sayfadan güncel kalmak için **Haberler'e** ve en son **Projelerimizi** görmek için **Referanslar'a** gidin.



Sürdürülebilir bir yaklaşımla tasarlıyoruz. Geleceğe olan bağlılığımız

LCA yaklaşımına göre değerlendirilen ürünler

Boyama sürecinde, atmosfere son derece düşük solvent salınımı için yalnızca su bazlı veya UV retikülasyonlu boyalar kullanılmaktadır. Vimar'ın yüksek cirolu ürünlerinin çevresel performansını, ISO 14040 ve 14044 uluslararası referans standartlarına göre LCA (Yaşam Döngüsü Değerlendirmesi) yaklaşımına göre değerlendiriyoruz.

Yenilenebilir enerjili genel merkez.

Tesislerimizdeki enerji tüketim seviyelerinin denetlenmesi ve analizi için akıllı ölçüm mantığını benimsedik. Yeni lojistik ve üretim direğimiz açık devre jeotermal sistem ve 3000 metrekarelik biyodinamik çimento panellerle donatılırken, binanın çatısına daha fazla ısı yalıtımı sağlayan Sedum yeşili ekildi ve 2.442 fotovoltaik modülle kaplandı. Bu tasarım seçimleri sürdürülebilirlik, mimari değer ve mesleki konforun tam anlamıyla ifade edildiğini göstermektedir.

Eko-paketleme

Ürünlerin karton kutuları ve konteynerleri ile nakliye için kullanılan karton kutular geri dönüştürülmüş malzemeden üretilmekte, su bazlı mürekkeple basılmakta ve yalnızca ekolojik tutkallar kullanılmaktadır. Sorumlu bir şekilde yönetilen ormanların kökenini belgeleyen ve izlenebilirliğini sağlayan FSC işaretli kağıt kullanıyoruz. Ayıklamayı kolaylaştırmak için ambalajların ağırlığını azalttık ve karışık olanları attık.

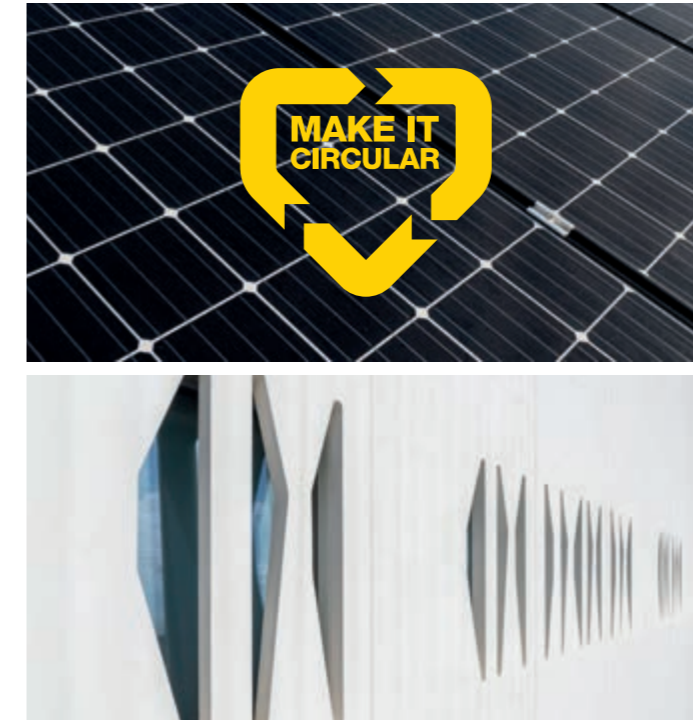

içindekiler

Kumanda cihazları	44
Akım ve sinyal prizleri	48
Sinyalizasyon	52
İklim kontrolü	52
Hotel solutions	53
Smart home View Wireless	54
Duvar kapları ve kapakları	60
Plaka gamı	62
Kurulum tipleri	66

NEVE UP Değişme özgürlüğü. Çok yönlü ve modüler kurulum sistemleri.

1 modülden maksimum 7 modüle kadar ya da 2+2+2+2 modüllü ve kumanda ile prizlerde 1, 2 ve 3 modüllü hazır sayısız plaka sayesinde bir elektrik sisteminin tüm kurulum ihtiyaçlarına yönelik çözümler vardır. Işık noktası, İstenilen renk ve malzemedeki plaka ile tamamlanır.



2 modül

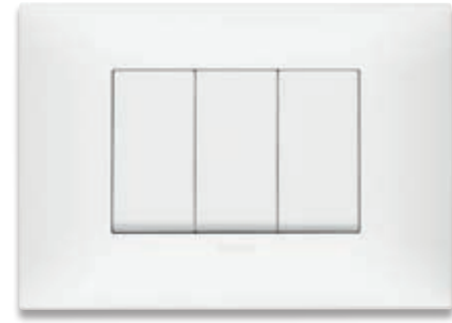

3 modül

Kişiselleştirme ve arka aydınlatma
Donanımı ve fonksiyonu kolayca ve anında bulmak için arkadan aydınlatmalı ve semboller ile kişiselleştirilebilir kumandalar, hem beyaz hem de karbon mat versiyonda mevcuttur.

Modüler donanımlar
3 modül desteği üzerinde, 1, 2 ve 3 modüllü donanımlar ile kombinasyon.

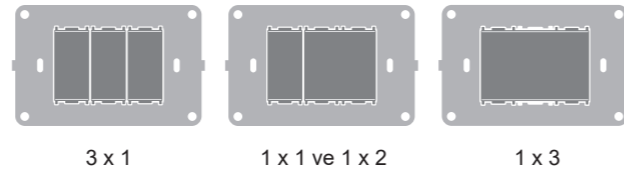

3 x 1

1 x 1 ve 1 x 2

1 x 3

PLAKALAR + DEĞİŞTİRİLEBİLİR DONANIMLAR + DESTEK



Fonksiyonları, zaman içinde ihtiyaçlarınıza göre ekleyin ve değiştirin.



2+2 modül

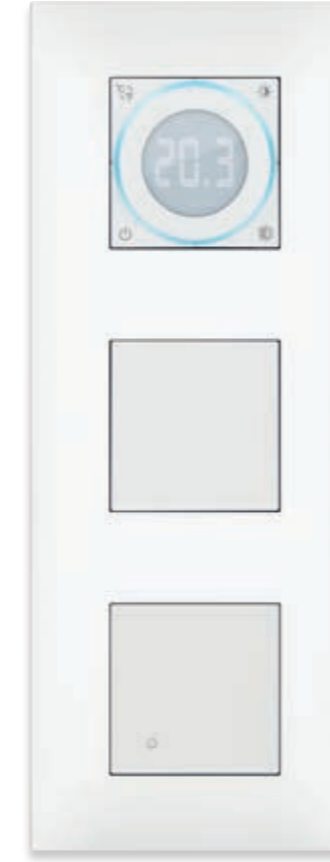

2+2+2 modül, dikey

2+2+2 modül, yatay

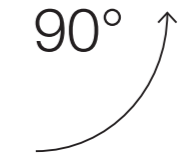
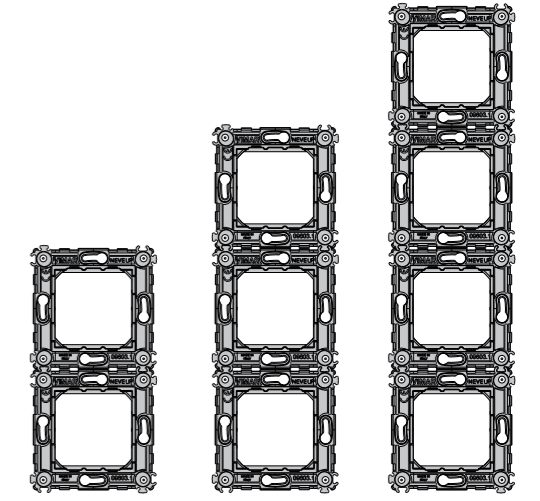

Çoklu modül plakaları, özel ihtiyaçlara göre yatay veya dikey olarak kullanmak mümkündür.

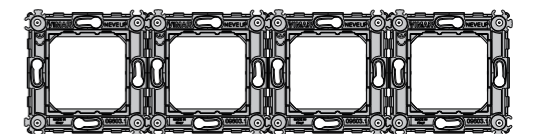
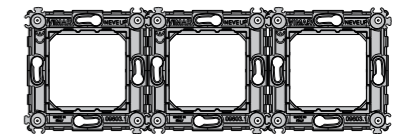
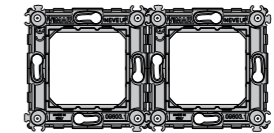
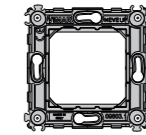

NEVE UP kalitedir. Kolay ve hızlı kurulum. Her ayrıntıya özen gösteriyoruz.

Basit kurulum.

Kurulum, cihazın sağlam ve güvenli bir şekilde sabitlenmesini sağlayan birbirine geçen tırnaklar donatılmış destek sayesinde kolaylaştırılmıştır ve düzgün ve görsel açıdan hoş bir estetik etki için kusursuz bir uyum gösterir. Ayrıca donanımın ön sabitlemesi, herhangi bir anda kutu desteğini sökmek zorunda kalmadan üniteye işlem yapılmasını sağlar.



Sistemi zaman içinde çok yönlü olarak güncellemek kolaydır

- Donanımın, duvara önceden monte edilmiş desteğe sabitlenmesi.
- Klemens vidalarının doğru sıkılmasını sağlayacak biçimde tasarlanmış klemensler.



Elektrik yükünün en iyi aktarımı

Kontaktlarda gümüş gibi asil metallerin kullanımı elektrik yükünün iletilmesini kolaylaştırarak anahtarın ömrünü uzatan, kontakların çalışma sıcaklığının düşürülmesini sağlar.

Vidalı klemensler

Klemenslerdeki metal plaka eğimlidir: farklı kablo kesitlerinin kablayına olanak sağlayan bir Vimar çözümdür. Kesiti 0,5-2,5 mm² olan kabloların ve 1,5-2,5 mm² boyutlarındaki kabloların maksimum sıklığı garanti edilir.

Tuşların destek üzerine kusursuz yerleşimi.

Desteğin sertliği, tuşların kusursuz bir biçimde hizalanmasını sağlar ve özel yapısı, alçıpan duvarlar için gömme montajlı kutunun çıkıntısını telafi ederek plakanın duvara mükemmel bir şekilde yapışmasını sağlar.

Alçıpan duvarda da mükemmel estetik sonuç

NEVE UP, alçıpan duvarlara monte etmek için idealdir

Montaj desteğinin özel yapısı, plakanın duvar ile mükemmel bir şekilde birleştiği yerde kusursuz bir hizalama etkisi sunar. Alçıpan duvarlara yapılan kurulumlarda, sıva altı kutunun çıkıntısını da kusursuz biçimde örter.



 Vimar patentli
SICURY örtücü
kapaklar.

Kusursuz birleşim

Plaka, plakanın duvar ile tam olarak birleşiminin kusursuz bir estetik sonucu olarak duvardan çıkıntı yapan kutuyu tamamen kaplayacak biçimde tasarlanmıştır.

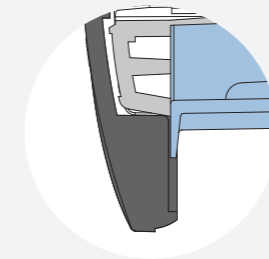

Genel özellikler

italyan ve amerikan standardı

Teknik bilgiler
Fonksiyon göstergesi için her terminalin arkasında, ürün ticari ve teknik bilgileri için kenarda.

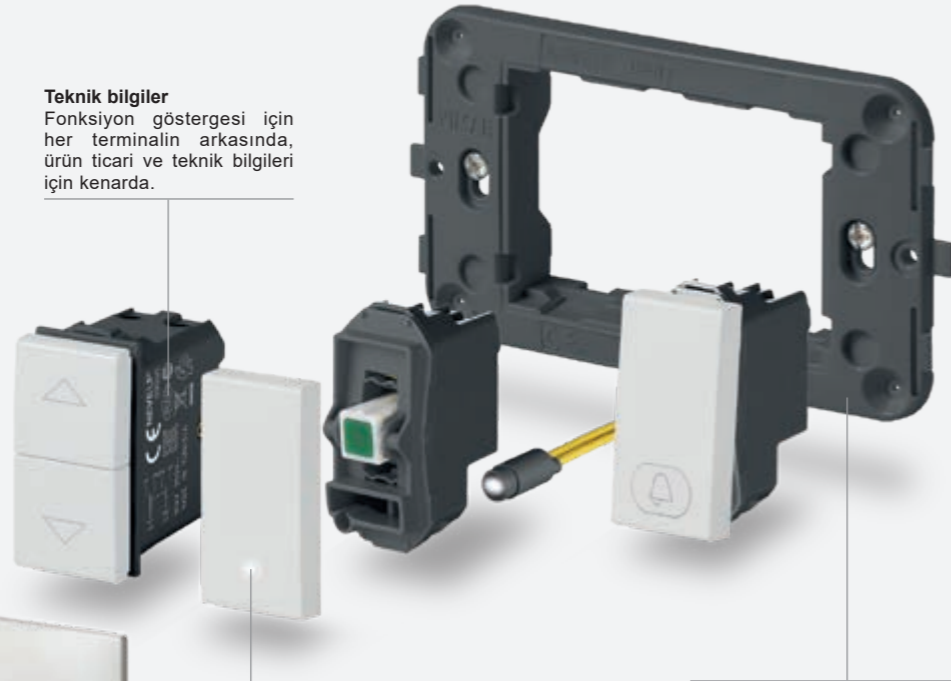



































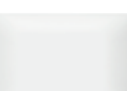

Kapakları
Arka aydınlatma ve özelleştirilebilir sembollü 1 ve 2 modül.

Plakanın çıkarılması
Plakanın destekten çıkarılması için takım yerleşim yuvası.

Taşıyıcı
Donanımların yatay ve dikey kurulumları için çok sağlam yapı.

Çerçeveler
12 renk teknopolimer ve geniş modülasyon yelpazesi.

Montaj Şekli	Kasalar	Taşıyıcılar	Modüller	Çerçeveler
 1 orta modül, yuvarlak kutu  2 modüllü, yuvarlak kutu	 Sıvaaltı kasa	 düz/ dikey oluklu yüzey, vidalı taşıyıcı	 1 modül  1 x 2 modüllü  2 x 1 modül	 1 orta modül*  2 modüllü*
 2 adet ortalanmış modül yuvarlak kutu için ya da 3 modüllü	 Sıvaaltı kasa	 Vidalı taşıyıcı	 2 modüllü  2 x 1 modül	 2 adet ortalanmış modül*, dikey kurulum  2 adet ortalanmış modül*, yatay kurulum
 1 orta modül ve 2 yan modül 3 modüllü kutu için  3'li-7'li modül	 Sıvaaltı kasa	 Vidalı taşıyıcı  Vidalı taşıyıcı  Vidalı taşıyıcı	 1 modül  2 x 1 modül  1 ve 2 modüllü  3 x 1 modül  3 modüllü	 1 orta modül*  2 yan modül*  3'li-7'li modül*  Kör plaka*
Plana donanımlarının kurulumu				
 3 modül Plana donanımlı	 Sıvaaltı kasa	 Plana donanımları desteği, Vidalı taşıyıcı	 3 x 1 modül, Plana donanımları	 Çerçeve Neve Up 3 modüllü*

Genel özellikler

Alman ve Fransız standardı

Teknik bilgiler



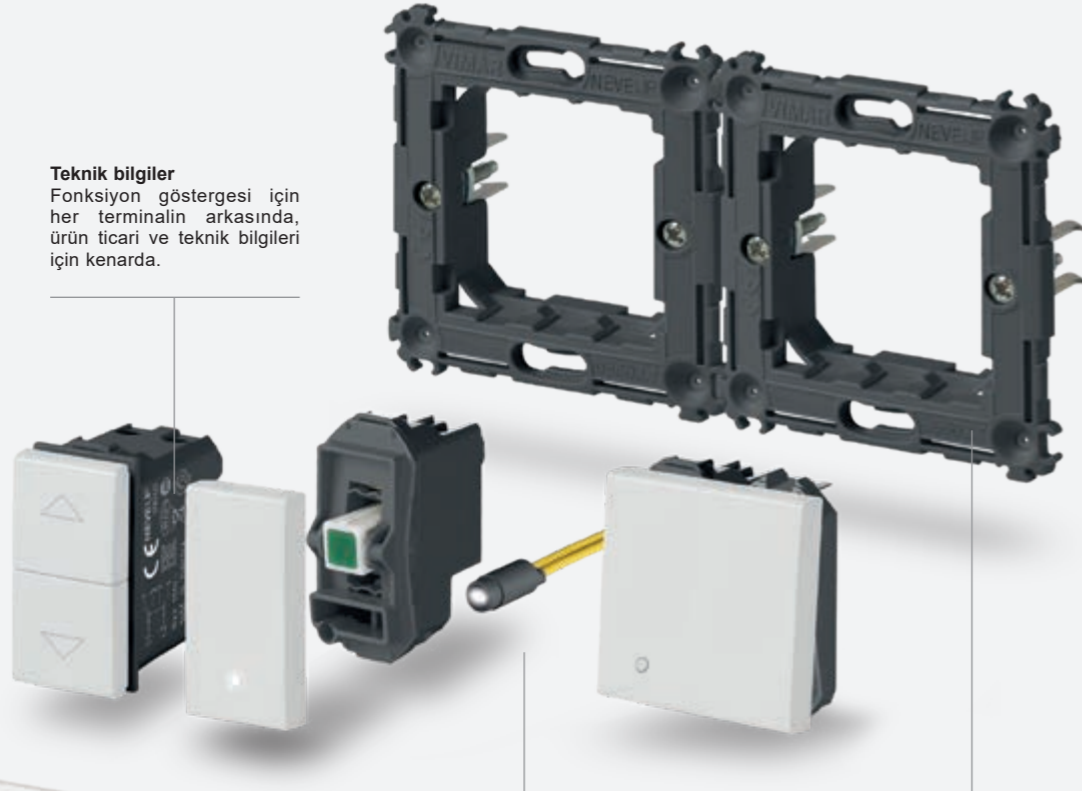







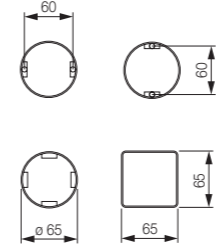

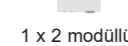

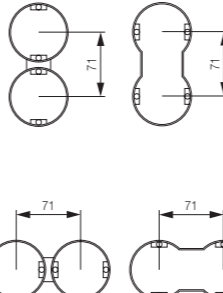

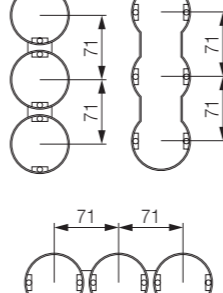

Fonksiyon göstergesi için her terminalin arkasında, ürün ticari ve teknik bilgileri için kenarda.

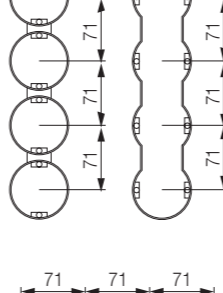

Kapakları
Arka aydınlatma ve özelleştirilebilir sembollü 1 ve 2 modül.

Taşıyıcı
Donanımların yatay ve dikey kurulumları için çok sağlam yapı.

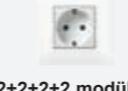
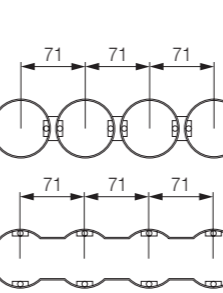

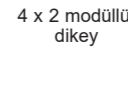
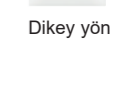

Çok modüllü plakalar
Her ülke için uygun olan, güvenli bir dikey ve yatay kurulum için 2+2 ile 2+2+2+2 arasında modül içeren çok modüllü plaka serisi.

Montaj Şekli	Kasalar	Taşıyıcılar	Modüller	Çerçeveseler
 <p>2 modüllü, ø 60 ve 65 mm ankastre kutular</p>			 <p>1 x 2 modüllü</p>	 <p>2 modüllü*</p>
 <p>2+2 modüllü, sabitleme merkezleri arası 71 mm</p>			 <p>2 x 2 modüllü, dikey</p>	 <p>Dikey yön</p>
 <p>2+2+2 modüllü, sabitleme merkezleri arası 71 mm</p>			 <p>3 x 2 modüllü, dikey</p>	 <p>Dikey yön</p>
 <p>2+2+2+2 modüllü, sabitleme merkezleri arası 71 mm</p>			 <p>4 x 2 modüllü, dikey</p>	 <p>Dikey yön</p>
 <p>2+2+2+2 modüllü, sabitleme merkezleri arası 71 mm</p>			 <p>4 x 2 modüllü, yatay</p>	 <p>Yatay yön</p>

* Farklı kombinasyon seçenekleri için bkz. Montaj şekilleri' Sayfa 68

Beyaz	Carbon Matt
-------	-------------







Boş modüller ve kablo çıkış kapakları

 09041 Boş modül. Derinlik: 9 mm	 09044 Kablo çıkış kapağı. Derinlik: 11,1 mm	 09041.CM Boş modül. Derinlik: 9 mm	 09044.CM Kablo çıkış kapağı. Derinlik: 11,1 mm
--	---	--	--

1P 1 yollu anahtarlar 250 V~

 09001 16 AX. Derinlik: 23,1 mm	 09001.2 16 AX, - 2 modüllü. Derinlik: 23,1 mm	 09001.CM 16 AX. Derinlik: 23,1 mm	 09001.2.CM 16 AX, - 2 modüllü. Derinlik: 23,1 mm
---	--	---	---

2P 1 yollu anahtarlar 250 V~ (içten ışıklandırılabilir*)

 09015 16 AX. Derinlik: 32,7 mm	 09016 20 AX. Derinlik: 25,4 mm	 09016.G 20 AX. Derinlik: 25,4 mm	 09016.2.G 20 AX, - 2 modüllü. Derinlik: 25,4 mm	 09015.CM 16 AX. Derinlik: 32,7 mm	 09016.CM 20 AX. Derinlik: 25,4 mm	 09016.G.CM 20 AX. Derinlik: 25,4 mm	 09016.2.G.CM 20 AX, - 2 modüllü. Derinlik: 25,4 mm
 09020 32 A, - 2 modüllü. Derinlik: 30,5 mm	 09020.CM 32 A, - 2 modüllü. Derinlik: 30,5 mm						

Aktüatör bağı - ankastr kurulum



 03981 500 W akkor lambalar, 100 W LED lambalar, 250 VA elektronik trafolar, 120 W floresan lambalar için NO 100-240 V 50/60 Hz çıkış rölesi, uzaktan kontrol, bir senaryoyu getirme komutu için 1 kablolu giriş, mesh View Wireless ve Zigbee 3.0 sistemi için Bluetooth® wireless technology 5.0



Bluetooth®



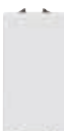

zigbee

1P 2 yollu vavienler 250 V~





 09005 16 AX. Derinlik: 23,1 mm	 09005.2 16 AX, - 2 modüllü. Derinlik: 23,1 mm	 09005.CM 16 AX. Derinlik: 23,1 mm	 09005.2.CM 16 AX, - 2 modüllü. Derinlik: 23,1 mm
---	--	---	---

Beyaz	Carbon Matt
-------	-------------

1P ara vavienler 250 V~

 09013 16 AX. Derinlik: 26,7 mm	 09013.2 16 AX, - 2 modüllü. Derinlik: 26,7 mm	 09013.CM 16 AX. Derinlik: 26,7 mm	 09013.2.CM 16 AX, - 2 modüllü. Derinlik: 26,7 mm
--	--	---	---

1P NO 10 A liht anahtarlar 250 V~

 09008 10 A. Derinlik: 23,1 mm	 09008.2 10 A, - 2 modüllü. Derinlik: 23,1 mm	 09008.CM 10 A. Derinlik: 23,1 mm	 09008.2.CM 10 A, - 2 modüllü. Derinlik: 23,1 mm
---	---	--	--























Quid - Işıklar için manyetik röle modülleri - ankastr kurulum

 03991 ON/OFF sıralı ardışık impuls röle modülü, NO düğmesi için 1 giriş, 1 adet NO 10 A 220-240 V~ 50/60 Hz röle çıkışı	 03992 ON/OFF sıralı ardışık impuls röle modülü, NO düğmesi için 1 giriş, resetleme düğmesi için 1 giriş, 1 adet NO 10 A 220-240 V~ 50/60 Hz röle çıkışı, yük durumunu bildiren ışıklı sinyal	 03993 ON/OFF sıralı impuls röle modülü, NO düğmesi için 1 giriş, 2 adet NO 10 A 220-240 V~ 50/60 Hz röle çıkışı
---	--	---

Ampulle ışıklı hale getirilebilen alt mekanizmalar° (değiştirilebilir 2 renkli tuş ile kullanım)

 09001.0.250 ¹ 1P 16 AX 250 V~ anahtar mekanizması. Derinlik: 23,1 mm	 09005.0.250 ¹ 1P 16 AX 250 V~ vavien mekanizması. Derinlik: 23,1 mm	 09008.0.12 ¹ 1P NO 10 A 12 V liht mekanizması. Derinlik: 23,1 mm	 09008.0.250 ¹ 1P NO 10 A 250 V~ liht mekanizması. Derinlik: 23,1 mm
---	--	---	--

Alt mekanizmalar için tekli üst kapaklar

 09021 Işıklandırmasız	 09021.N Sembolsüz kapak, ışıklandırılabilir	 09021.G Özelleştirilebilir kapak	 09026.DND Do Not Disturb, ışık dağıtıcı, ışıklandırılabilir	 09021.CM Işıklandırmasız	 09021.N.CM Sembolsüz kapak, ışıklandırılabilir	 09021.G.CM Özelleştirilebilir kapak	 09026.DND.CM Do Not Disturb, ışık dağıtıcı, ışıklandırılabilir
 09026.PLS Please Clean, ışık dağıtıcı, ışıklandırılabilir	 09021.C Zil sembolü, ışıklandırılabilir	 09021.L Işık sembolü, ışıklandırılabilir	 09021.P Anahtar sembolü, ışıklandırılabilir	 09026.PLS.CM Please Clean, ışık dağıtıcı, ışıklandırılabilir	 09021.C.CM Zil sembolü, ışıklandırılabilir	 09021.L.CM Işık sembolü, ışıklandırılabilir	 09021.P.CM Anahtar sembolü, ışıklandırılabilir
 09021.F Rüzgar sembolü, ışıklandırılabilir	 09021.H Alev sembolü, ışıklandırılabilir	 09021.S Açma sembolü, ışıklandırılabilir		 09021.F.CM Rüzgar sembolü, ışıklandırılabilir	 09021.H.CM Alev sembolü, ışıklandırılabilir	 09021.S.CM Açma sembolü, ışıklandırılabilir	

Beyaz	Carbon Matt
-------	-------------

Alt mekanizmalar için ikili üst kapaklar



09022
Işıklıdırılmazız

09022.N
Sembolsüz kapak, ışıklandırılabilir



09022.CM
Işıklıdırılmazız

09022.N.CM
Sembolsüz kapak, ışıklandırılabilir

1P özel anahtarlar 250 V~



09052
NO 10 A ipli yardım butonu.
Derinlik: 24,7 mm

09050
NO 10 A, ışıklı etiketli - 2 modüllü.
Derinlik: 25,2 mm



09052.CM
NO 10 A ipli yardım butonu.
Derinlik: 24,7 mm

Düğmeler 1P 250 V~



09066
İki adet bağımsız NO 10 A
Derinlik: 29 mm



09066.CM
İki adet bağımsız NO 10 A
Derinlik: 29 mm

Panjur kumanda donanımları 250 V~



09060
2P 10 AX 2 yollu anahtar, kapalı konumu merkezde.
Derinlik: 33,5 mm

09062
2 1P NO 10 A pusbutonlar, dahili kilitle.
Derinlik: 29 mm



09060.CM
2P 10 AX 2 yollu anahtar, kapalı konumu merkezde.
Derinlik: 33,5 mm

09062.CM
2 1P NO 10 A pusbutonlar, dahili kilitle.
Derinlik: 29 mm

Quid - Panjurlar için elektronik röle modülü ve merkezi modül

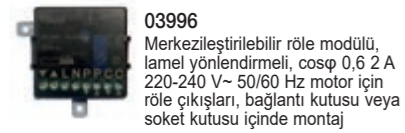

03996
Merkezileştirilebilir röle modülü, lamel yönlendirmeli, cosφ 0,6 2 A 220-240 V~ 50/60 Hz motor için röle çıkışları, bağlantı kutusu veya soket kutusu içinde montaj

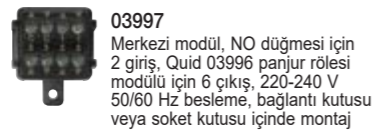

03997
Merkezi modül, NO düğmesi için 2 giriş, Quid 03996 panjur rölesi modülü için 6 çıkış, 220-240 V 50/60 Hz besleme, bağlantı kutusu veya soket kutusu içinde montaj

Dimmerler**



09135.1
MASTER, üniversal

09135.1.120
Yukarıdaki gibi, 120 V~.
Derinlik: 41,5 mm

09135.120
Yukarıdaki gibi, 120 V~.
Derinlik: 41,5 mm

09135.120.CM
Yukarıdaki gibi, 120 V~.
Derinlik: 41,5 mm

09135.120.CM
Yukarıdaki gibi, 120 V~.
Derinlik: 41,5 mm

09135.120.CM
Yukarıdaki gibi, 120 V~.
Derinlik: 41,5 mm

09135.120.CM
Yukarıdaki gibi, 120 V~.
Derinlik: 41,5 mm

Beyaz	Carbon Matt
-------	-------------

Regülatörler - kumanda edilebilir yükler

Tipoloji	GENEL								
	09135.1				09135.1.120				
	2 kablolu bağlantı		3 kablolu bağlantı		2 kablolu bağlantı		3 kablolu bağlantı		
REGÜLATÖRLER	YÜKLER	LE	TE	LE	TE	LE	TE	LE	TE
Akkor		40 + 400 W	40 + 300 W	40 + 400 W	40 + 300 W	40 + 400 W	40 + 300 W	40 + 400 W	40 + 300 W
Kompakt floresan (LFC)		10 + 100 W maks. 5 lamba	10 + 200 W maks. 10 lamba	10 + 100 W maks. 5 lamba	10 + 200 W maks. 10 lamba	10 + 100 W maks. 5 lamba	10 + 200 W maks. 10 lamba	10 + 100 W maks. 5 lamba	10 + 200 W maks. 10 lamba
LED		5 + 100 W maks. 10 lamba	5 + 200 W maks. 20 lamba	3 + 100 W maks. 10 lamba	3 + 200 W maks. 20 lamba	5 + 100 W maks. 10 lamba	5 + 200 W maks. 20 lamba	3 + 100 W maks. 8 lamba	3 + 200 W maks. 16 lamba
Halojen için elektrik trafoları		40 + 300 VA maks. 3 trafo tip	40 + 300 VA maks. 5 trafo tip	40 + 300 VA maks. 3 trafo tip	40 + 300 VA maks. 5 trafo tip	40 + 300 VA maks. 3 trafo tip	40 + 300 VA maks. 5 trafo tip	40 + 300 VA maks. 3 trafo tip	40 + 300 VA maks. 5 trafo tip

Regülatörler - kumanda edilebilir yükler

Tipoloji	STANDARD		
	09153	09146	09147
	(Push-push tipi sapırıcı ve döner potansiyometre ayarı ile)	(Döner potansiyometre ile)	(Döner potansiyometre ile)
REGÜLATÖRLER	YÜKLER		
Akkor	100 - 500 W	60 - 900 W	30 - 500 W
Halojen lambalar için ferromanyetik trafolar		60 - 300 VA 230 V~, 50/60 Hz	30 - 300 VA 120 V~, 50/60 Hz

Kızılötesi anahtarlar



09181
Işık sensörü, NO 6 A 230 V~ 50/60 Hz röle çıkışı.
Derinlik: 37 mm



09181.CM
Işık sensörü, NO 6 A 230 V~ 50/60 Hz röle çıkışı.
Derinlik: 37 mm

Radyo frekanslı akıllı cihazlar



03955
868 MHz radyo frekans vericisine sahip dört düğmeli düz kumanda, EnOcean standardı, tümleşik elektrodinamik jeneratör tarafından sağlanan enerji hasatlama özellikli güç kaynağı, 2 modül.



03925
2,4 GHz radyo frekans vericisine sahip dört düğmeli düz kumanda, Bluetooth Low Energy standardı, tümleşik elektrodinamik jeneratör tarafından sağlanan enerji hasatlama özellikli güç kaynağı, 2 modül.



Şununla uyumlu:
CASAMBI
Şu sistemle uyumlu:
View Wireless



03905
2,4 GHz radyo frekans vericisine sahip dört düğmeli düz kumanda, piilsiz ZigBee Green Power standardı, tümleşik elektrodinamik jeneratör tarafından sağlanan enerji hasatlama özellikli güç kaynağı, 2 modül.



03906
2,4 GHz radyo frekans vericisine sahip dört düğmeli düz kumanda, ZigBee Green Power ve Friends of Hue standardı, tümleşik elektrodinamik jeneratör tarafından sağlanan enerji hasatlama özellikli güç kaynağı, 2 modül.



09507
EnOcean uzaktan kumanda için duvar montaj braketi, Bluetooth, 2 modüllü Neve UP plakasıyla tamamlanacak ZigBee

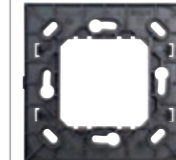

09507.CM
EnOcean uzaktan kumanda için duvar montaj braketi, Bluetooth, 2 modüllü Neve UP plakasıyla tamamlanacak ZigBee



09506
EnOcean uzaktan kumanda için 1 modüllü değiştirilebilir anahtar, Bluetooth, ZigBee - 2 parça



09506.2
EnOcean uzaktan kumanda için 2 modüllü değiştirilebilir anahtar, Bluetooth, ZigBee























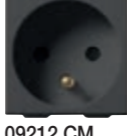







09506.CM
EnOcean uzaktan kumanda için 1 modüllü değiştirilebilir anahtar, Bluetooth, ZigBee - 2 parça







09506.2.CM
EnOcean uzaktan kumanda için 2 modüllü değiştirilebilir anahtar, Bluetooth, ZigBee

Akım prizleri

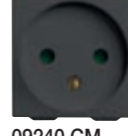
Beyaz				Carbon Matt			
SICURY 2P+E İtalyan satandardı prizler 250 V~							
							
09201 10 A, P11. Derinlik: 23,2 mm	09203 Bpresa 16 A, P17/11. Derinlik: 23,2 mm	09209 16 A. P30 - 2 modüllü. Derinlik: 29,3 mm	09210 16 A, üniversal - 2 modüllü. Derinlik: 26,4 mm	09201.CM 10 A, P11. Derinlik: 23,2 mm	09203.CM Bpresa 16 A, P17/11. Derinlik: 23,2 mm	09209.CM 16 A. P30 - 2 modüllü. Derinlik: 29,3 mm	09210.CM 16 A, üniversal - 2 modüllü. Derinlik: 26,4 mm
Alman standardı prizler SICURY 2P+E 250 V~							
							
09208 16 A, Alman - 2 modüllü. Derinlik: 29,5 mm	09208.C 16 A, Alman, kapaklı - 2 modüllü. Derinlik: 29,5 mm	09208.CM 16 A, Alman - 2 modüllü. Derinlik: 29,5 mm	09208.C.CM 16 A, Alman, kapaklı - 2 modüllü. Derinlik: 29,5 mm				
Fransız standardı prizler SICURY 2P+E 250 V~							
							
09212 16 A, Fransız - 2 modüllü. Derinlik: 26,4 mm	09212.CM 16 A, Fransız - 2 modüllü. Derinlik: 26,4 mm						
Avro-Amerikan standardı prizler 250 V~							
							
09233 2P 16 A, Avro-Amerikan (ø 4,8 mm). Derinlik: 30 mm	09234 SICURY 2P 16 A, Avro-Amerikan. Derinlik: 30 mm	09248 SICURY 2P+E 16 A, Avro-Amerikan - 2 modüllü. Derinlik: 26,5 mm	09249 İkili SICURY 2P+E 16 A, Avro-Amerikan - 3 modüllü. Derinlik: 24,5 mm	09233.CM 2P 16 A, Avro-Amerikan (ø 4,8 mm). Derinlik: 30 mm	09234.CM SICURY 2P 16 A, Avro-Amerikan. Derinlik: 30 mm	09248.CM SICURY 2P+E 16 A, Avro-Amerikan - 2 modüllü. Derinlik: 26,5 mm	09249.CM İkili SICURY 2P+E 16 A, Avro-Amerikan - 3 modüllü. Derinlik: 24,5 mm
Amerikan ve Suudi Arabistan standardı prizler 127 V~							
							
09242 SICURY 2P+E 15 A, ABD ve Arap - 3 modüllü	09243 İkili SICURY 2P+E 15 A, ABD ve Arap - 3 modüllü	09245 2P+E 15 A, ABD ve Arap. Derinlik: 27 mm	09246 İkili 2P+E 15 A, ABD ve Arap - 3 modüllü. Derinlik: 26 mm	09242.CM SICURY 2P+E 15 A, ABD ve Arap - 3 modüllü	09243.CM İkili SICURY 2P+E 15 A, ABD ve Arap - 3 modüllü	09245.CM 2P+E 15 A, ABD ve Arap. Derinlik: 27 mm	09246.CM İkili 2P+E 15 A, ABD ve Arap - 3 modüllü. Derinlik: 26 mm

Akım prizleri

Beyaz		Carbon Matt														
İsrail standardı prizler SICURY 2P+E 250 V~																
																
09240 16 A, İsrail standardı - 2 modüllü. Derinlik: 29,7 mm	09240.CM 16 A, İsrail standardı - 2 modüllü. Derinlik: 29,7 mm															
Çoklu standart prizler SICURY 2P+E 250 V~																
																
*09257 13 A, çoklu standart - 2 modüllü. Derinlik: 18,7 mm	*09257.CM 13 A, çoklu standart - 2 modüllü. Derinlik: 18,7 mm															
Amerikan standardı priz 2P+E 15 A 125 V~ 60 Hz																
																
00296 Akım korumalı iki Amerikan standardı priz GFCL - 3 modüllü. Derinlik: 30,1 mm	00296.CM Akım korumalı iki Amerikan standardı priz GFCL - 3 modüllü. Derinlik: 30,1 mm															
Olası bağlantılar - dış fiş ve priz standartları																
Fiş	PRİZ	İtalyanca					Euroamerikan				Amerikan Suudi Arabistan			İsrail	Multistandard	
	Alman	09201...	09201...	09203...	09209...	09210...	09212...	09233	09234	09248	09249	09242	09245	09243	09246	09240
S10 tip İtalyan standart fiş	•	•	•	•	•	•	•	•	•	•					•	•
S11 tip İtalyan standart fiş			•	•	•	•										
S17 tip İtalyan standart fiş				•	•	•										
Eurospina 2P 2,5 A	•	•	•	•	•	•	•	•	•	•					•	•
2P+E 16 A 250 V~ standart Alman fişi	•			•	•	•	•	•	•	•					•	•
2P+E 16 A 250 V~ Alman ve Fransız kombine standart fiş	•			•	•	•	•	•	•	•					•	•
2P 16 A 250 V~ Alman ve Fransız kombine standart fiş	•			•	•	•	•	•	•	•					•	•
2P+E 16 A 250 V~ standart Fransız fişi				•	•	•	•	•	•	•					•	•
2P+E 10 A 250 V~ standart İsviçre fişi																•
2P+E 16 A 250 V~ standart İsrail fişi															•	
2P+E 5 A 250 V~ standart İngiliz fişi																•
2P+E 13 A 250 V~ standart İngiliz fişi																•
2P+E 15 A 125 V~ standart Amerikan fişi									•	•	•	•	•	•		
2P 15 A 127 V~ standart Amerikan ve Suudi Arabistan fişi											•	•	•	•		
2P+E 10 A 250 V~ standart Brezilya fişi																•
2P+E 10 A 250 V~ standart Çin fişi																•
2P+E 10 A 250 V~ standart Avustralya fişi																•

Akım prizleri • Sinyal prizleri

Beyaz	Carbon Matt
-------	-------------

Tıraş makinesi besleme üniteleri



09290
230 V~ 50/60 Hz, izolasyon
transformatörü 20 VA, 230 V~/
120 V~ çıkışlar - 3 modüllü.
Derinlik: 42 mm



09290.CM
230 V~ 50/60 Hz, izolasyon
transformatörü 20 VA, 230 V~/
120 V~ çıkışlar - 3 modüllü.
Derinlik: 42 mm

SICURY 2P+E prizler 250 V~ (özel besleme hatları için)



09203.R
Bpresa 16 A
P17/11, kırmızı.
Derinlik: 23,2 mm



09210.R
16 A, universal,
kırmızı - 2 modüllü.
Derinlik: 26,4 mm



09208.A
16 A, Alman,
turuncu - 2 modüllü.
Derinlik: 29,5 mm



09208.R
16 A, Alman,
kırmızı - 2 modüllü.
Derinlik: 29,5 mm



09208.V
16 A, Alman,
zelenâ - 2 modüllü.
Derinlik: 29,5 mm



09240.R
16 A, İsrail standardı,
kırmızı - 2 modüllü.
Derinlik: 29,7 mm

Besleme ünitesi USB



09292
7,5 W 1,5 A,
1 USB-A,
120-240 V~
50/60 Hz.
Derinlik:
37 mm



09292.C
7,5 W 1,5 A,
1 USB-C,
120-240 V~
50/60 Hz.
Derinlik:
37 mm



09292.AC
12 W 2,4 A,
USB A+C,
120-240 V~
50/60 Hz.
Derinlik:
37 mm



09292.CC
15 W 3 A,
USB C+C,
120-240 V~
50/60 Hz.
Derinlik:
37 mm



09292.CM
7,5 W 1,5 A,
1 USB-A,
120-240 V~
50/60 Hz.
Derinlik:
37 mm



09292.C.CM
7,5 W 1,5 A,
1 USB-C,
120-240 V~
50/60 Hz.
Derinlik:
37 mm



09292.AC.CM
12 W 2,4 A,
USB A+C,
120-240 V~
50/60 Hz.
Derinlik:
37 mm



09292.CC.CM
15 W 3 A,
USB C+C,
120-240 V~
50/60 Hz.
Derinlik:
37 mm

Özel prizler



09330
2P 6 A 24 V (SELV),
01620 fiş için.
Derinlik: 25 mm



09330.CM
2P 6 A 24 V (SELV),
01620 fiş için.
Derinlik: 25 mm

Jaklı telefon prizleri



09320
RJ11,
6-konumlu/
4-kontaklı (6/4).
Derinlik:
33,6 mm



09324
İsrail standardı,
vidalı kışkaçlar.
Derinlik:
33,4 mm



09320.CM
RJ11,
6-konumlu/
4-kontaklı (6/4).
Derinlik:
33,6 mm



09324.CM
İsrail standardı,
vidalı kışkaçlar.
Derinlik:
33,4 mm

Sinyal prizleri

Beyaz	Carbon Matt
-------	-------------

TV-RD-SAT 5-2400 MHz koaksiyel prizler (çıkış Ø 9,5 mm erkek ve dişi F tipi)



09300.01
erkek, Tek
bağlantı 1 dB.
Derinlik:
26,1 mm



09300.10
erkek, Geçişli
TV prizi 10 dB.
Derinlik:
26,1 mm



09302.01
karışksız, erkek ve F
tipi, Tek bağlantı 1 dB
- 2 modüllü.
Derinlik: 22,1 mm



09300.01.CM
erkek, Tek
bağlantı 1 dB.
Derinlik:
26,1 mm



09300.10.CM
erkek, Geçişli
TV prizi 10 dB.
Derinlik:
26,1 mm



09302.01.CM
karışksız, erkek ve F
tipi, Tek bağlantı 1 dB
- 2 modüllü.
Derinlik: 22,1 mm

TV-FM-SAT 5-2400 MHz koaksiyel prizler (3 çıkış: Ø 9,5 mm erkek, dişi ve F tipi)



09303
Tek bağlantı 1 dB
- 2 modüllü.
Derinlik: 22 mm



09303.CM
Tek bağlantı 1 dB
- 2 modüllü.
Derinlik: 22 mm

Koaksiyel TV 40-862 MHz soket çıkışları (1 çıkış: Ø 9,5 mm dişi) ve F tipi



***09313**
Basit koaksiyel.
Derinlik:
29 mm



09318
F Konnektörü
TV prizi.
Derinlik: 9 mm



***09313.CM**
Basit koaksiyel.
Derinlik:
29 mm



09318.CM
F Konnektörü
TV prizi.
Derinlik: 9 mm

Terminal dirençleri ve koaksiyel TV-RD-SAT 2400 MHz soketler



16330
Z 75 Ω, 2400 MHz'e
kadarki frekanslar için



01644
Erkek,
aksiyel kablo



01645
Dişi,
aksiyel kablo



01634
90° wejście
Erkek, 90° kablo



01635
Dişi,
90° kablo



01654
Erkek F konnektör,
RG59 kablo için

RJ45 data prizleri



09338.9
Netsafe,
kat. 5e,
UTP.
Derinlik:
26 mm



09339.6
Netsafe,
kat. 6,
UTP 110.
Derinlik:
34,2 mm



09339.14
Netsafe,
kat. 6,
FTP.
Derinlik:
39,7 mm



09339.16
Netsafe,
kat. 6a,
FTP.
Derinlik:
39,7 mm



Δ 09338.C
Adaptör, RJ45
Kat. 5/6 AMP,
Keystone
Lucent T.
Derinlik: 9 mm



09338.9.CM
Netsafe,
kat. 5e,
UTP.
Derinlik:
26 mm



09339.6.CM
Netsafe,
kat. 6,
UTP 110.
Derinlik:
34,2 mm







09339.14.CM
Netsafe,
kat. 6,
FTP.
Derinlik:
39,7 mm



















09339.16.CM
Netsafe,
kat. 6a,
FTP.
Derinlik:
39,7 mm



Δ 09338.C.CM
Adaptör, RJ45
Kat. 5/6 AMP,
Keystone
Lucent T.
Derinlik: 9 mm

Beyaz	Carbon Matt
Keystone evrensel adaptörler	
 <p>▲09339.C Adaptör, Keystone Derinlik: 9 mm</p>	 <p>▲09339.C.CM Adaptör, Keystone Derinlik: 9 mm</p>
Elektromekanik kapı ziller - Zırlıtı modülleri	
 <p>09372.SR Zil/sesli uyarı 120 V~ 50-60 Hz. Derinlik: 31,8 mm</p>	 <p>09372.SR.CM Zil/sesli uyarı 120 V~ 50-60 Hz. Derinlik: 31,8 mm</p>
 <p>09373.SR Zil/sesli uyarı 230 V~ 50-60 Hz. Derinlik: 31,8 mm</p>	 <p>09373.SR.CM Zil/sesli uyarı 230 V~ 50-60 Hz. Derinlik: 31,8 mm</p>
Çift gösterge ışığı (sinyal ünitesi için*)	
 <p>09388 2 sinyal ünitesi için çift ışık, nötr difüzörler Derinlik: 23 mm</p>	 <p>09388.CM 2 sinyal ünitesi için çift ışık, nötr difüzörler Derinlik: 23 mm</p>
TORCIA portatif el fenerleri (acil durum ışıklandırma)	
 <p>09395 Yüksek verimli LED ampülü, 230 V~ 50/60 Hz - 2 modüllü. Derinlik: 41,3 mm</p>	 <p>09395.CM Yüksek verimli LED ampülü, 230 V~ 50/60 Hz - 2 modüllü. Derinlik: 41,3 mm</p>
	 <p>00910 Ni-MH 4,8 V 80 mAh TORCIA için yedek pil</p>
Termostatlar ve kronotermostatlar (ısıtma ve soğutma)	
 <p>09470 5 (2) A 240 V ~ röle çıkışlı düğmeli termostat, ON/OFF konumlu ısıtma ve soğutma, sınıf I sıcaklık kontrol donanımı (%1 katkı), yoğunluk ayarlı beyaz LED arka ışıklandırma, 100-240 V 50/60 Hz besleme - 2 modüllü. Derinlik: 28,5 mm</p>	 <p>09470.CM 5 (2) A 240 V ~ röle çıkışlı düğmeli termostat, ON/OFF konumlu ısıtma ve soğutma, sınıf I sıcaklık kontrol donanımı (%1 katkı), yoğunluk ayarlı beyaz LED arka ışıklandırma, 100-240 V 50/60 Hz besleme - 2 modüllü. Derinlik: 28,5 mm</p>
 <p>02900.1 Ortam sıcaklığının (ısıtma, soğutma) ON/OFF kontrolü için elektronik termostat, sınıf I sıcaklık kontrol donanımı (%1 katkı), 5(2) A 240 V~ geçiş rölesi çıkışı, AA LR6 1,5 V bataryalı besleme (tedarik edilmez), duvar kurulumu, beyaz</p>	 <p>01910 Ortam sıcaklığının (ısıtma, soğutma) ON/OFF kontrolü için elektronik kronotermostat, günlük/haftalık programlama, sınıf I sıcaklık kontrol donanımı (%1 katkı), 5(2) A 250 V~ geçiş rölesi çıkışı, AA LR6 1,5 V bataryalı besleme (tedarik edilmez), duvar kurulumu, beyaz</p>

Beyaz	Carbon Matt
Fanlı konvektör anahtarları	
 <p>09063 Anahtar 2P 10 AX 250 V~ fan-koil için</p>	 <p>09063.CM Anahtar 2P 10 AX 250 V~ fan-koil için</p>
Otel çözümleri	
 <p>09026.DND Değiştirilebilir tuşlu 1 modül, Do Not Disturb, ışık dağıtıcı, ışıklandırılabilir</p>	 <p>09026.DND.CM Değiştirilebilir tuşlu 1 modül, Do Not Disturb, ışık dağıtıcı, ışıklandırılabilir</p>
 <p>09026.PLS Değiştirilebilir tuşlu 1 modül, Please Clean, ışık dağıtıcı, ışıklandırılabilir</p>	 <p>09026.PLS.CM Değiştirilebilir tuşlu 1 modül, Please Clean, ışık dağıtıcı, ışıklandırılabilir</p>
 <p>09388.SC 2 sinyal ünitesi için çift oda durum ışığı, do not disturb ve make up room</p>	 <p>09388.SC.CM 2 sinyal ünitesi için çift oda durum ışığı, do not disturb ve make up room</p>
 <p>09097 Düğme 1P NO 10 A 230 V~, hotel için, ışıklandırılabilir "Do Not Disturb" ve "Please Clean" uyarılı - 2 modüllü. Derinlik: 27,2 mm</p>	
 <p>*09257 Priz SICURY 2P+E 13 A 250 V~, çoklu standart - 2 modüllü. Derinlik: 18,7 mm</p>	 <p>*09257.CM Priz SICURY 2P+E 13 A 250 V~, çoklu standart - 2 modüllü. Derinlik: 18,7 mm</p>
 <p>09290 Traş makinesi prizi, 20 VA izolasyon trafolu, 230 V~ 50-60 Hz beslemeli, 230 V~ ve 120 V~ çıkışlı - 3 modüllü. Derinlik: 42 mm</p>	 <p>09290.CM Traş makinesi prizi, 20 VA izolasyon trafolu, 230 V~ 50-60 Hz beslemeli, 230 V~ ve 120 V~ çıkışlı - 3 modüllü. Derinlik: 42 mm</p>
 <p>09463 Dikey kart okutmalı elektronik anahtar, 120-230 V~ 50/60 Hz - 2 modüllü. Derinlik: 24,7 mm</p>	 <p>09463.CM Dikey kart okutmalı elektronik anahtar, 120-230 V~ 50/60 Hz - 2 modüllü. Derinlik: 24,7 mm</p>
 <p>09465 Dikey kart okutmalı elektronik anahtar, 230 V~ 50/60 Hz, 24 V~/24 Vdc (SELV) - 3 modüllü. Derinlik: 37 mm</p>	 <p>09465.CM Dikey kart okutmalı elektronik anahtar, 230 V~ 50/60 Hz, 24 V~/24 Vdc (SELV) - 3 modüllü. Derinlik: 37 mm</p>

Beyaz

Carbon Matt

A geçidi



09597
Akıllı telefon, tablet için Bulut ve Uygulamalar aracılığıyla VIEW Wireless entegrasyonu, yapılandırması, kontrolü için Bluetooth Wi-Fi IoT Ağ geçidi, 100-240 V 50/60 Hz besleme - 2 modül
Derinlik: 37,2 mm



09597.CM
Akıllı telefon, tablet için Bulut ve Uygulamalar aracılığıyla VIEW Wireless entegrasyonu, yapılandırması, kontrolü için Bluetooth Wi-Fi IoT Ağ geçidi, 100-240 V 50/60 Hz besleme - 2 modül
Derinlik: 37,2 mm



0K14597.01
Akıllı telefon, tablet için Bulut ve Uygulamalar aracılığıyla View Wireless entegrasyon, yapılandırma, kontrolü için IoT Bluetooth Wi-Fi Gateway, 100-240 V 50/60 Hz besleme, DIN (60715 TH35) rayı üzerine kurulum, 17,5 mm'lik 2 modül içerir



DIN rayına kurulum destekli kurulu Gateway



Işıklara bağlı yönlendirici



09592
500 W akkor lambalar, 100 W LED lambalar, 250 VA elektronik transformatörler, 120 W floresan lambalar için 100-240 V 50/60 Hz röle çıkışlı VIEW Wireless elektronik yönlendirici, düğmeli veya uzaktan kumandalı lokal kontrol, VIEW Wireless mesh sistemi realizasyonu için Bluetooth 5.0 standardında ve Zigbee 3.0 standardında çift IoT teknolojisi, aktüatör kontrolü ve senaryo çağırma için 1 adet harici düğme girişi, yoğunluk ayarlı RGB LED karanlık algılama, 100-240 V 50/60 Hz besleme
Derinlik: 37,9 mm



09592.2
09592 gibi, 2 modül
Depth: 37,9 mm



09592.CM
500 W akkor lambalar, 100 W LED lambalar, 250 VA elektronik transformatörler, 120 W floresan lambalar için 100-240 V 50/60 Hz röle çıkışlı VIEW Wireless elektronik yönlendirici, düğmeli veya uzaktan kumandalı lokal kontrol, VIEW Wireless mesh sistemi realizasyonu için Bluetooth 5.0 standardında ve Zigbee 3.0 standardında çift IoT teknolojisi, aktüatör kontrolü ve senaryo çağırma için 1 adet harici düğme girişi, yoğunluk ayarlı RGB LED karanlık algılama, 100-240 V 50/60 Hz besleme
Derinlik: 37,9 mm



09592.2.CM
09592.CM gibi, 2 modül
Derinlik: 37,9 mm

Beyaz

Carbon Matt

Panjurlara bağlı kontroller



09594.0
0,6 2 A 100-240 V~ 50/60 Hz cosφ motor değiştirme rölesi çıkışına sahip çita yönlendir-meli 1 adet panjur için VIEW Wireless elektronik kontrol ünitesi, düğmeli veya uzaktan kumandalı lokal kontrol, VIEW Wireless mesh sistemi realizasyonu için Bluetooth 5.0 standardında ve Zigbee 3.0 standardında çift IoT teknolojisi, senaryo çağırma için 1 adet harici düğme girişi, favori konum geri çağırma işlevi, yoğunluk ayarlı RGB LED karanlık algılama, 100-240 V 50/60 Hz besleme, değiştirilebilir iki yarım düğmeyle tamamlanacak 1 adet Neve UP modülü
Derinlik: 37,9 mm



09755.2
1 adet değiştirilebilir iki yarım düğme modülü, ok sembolü, 1 modül



09755.2.CM
1 adet değiştirilebilir iki yarım düğme modülü, ok sembolü, 1 modül



Panjurlara bağlı aktüatörler



03982
Cosφ 0,6 2 A 100-240 V~ 50/60 Hz motor için değişim rölesi çıkışlı çita yönlendirmeli 1 panjur için, uzaktan kumanda, mesh View Wireless ve Zigbee 3.0 sistemi için Bluetooth® wireless technology 5.0, gömme kurulum (güçlendirici) donanımlı kumanda cihazı



Bağlı kısıcılar



09595.0
20-200 W akkor lambalar, 2-200 W LED lambalar, 20-200 W elektronik transformatörler için VIEW Wireless elektronik kısma mekanizması, VIEW Wireless mesh sistemi realizasyonu için Bluetooth 5.0 standardında ve Zigbee 3.0 standardında çift IoT teknolojisi, kısıcı kontrolü veya senaryo çağırma için 1 adet harici düğme girişi, kısıcı kapatma işlevi, yoğunluk ayarlı RGB LED karanlık algılama, 220-240 V 50/60 Hz besleme, değiştirilebilir düğmelerle tamamlanacak 1 adet Neve UP modülü
Derinlik: 37,8 mm



09595.0.120
20-200 W akkor lambalar, 2-200 W LED lambalar, 20-200 W elektronik transformatörler için VIEW Wireless elektronik kısma mekanizması, VIEW Wireless mesh sistemi realizasyonu için Bluetooth 5.0 standardında ve Zigbee 3.0 standardında çift IoT teknolojisi, kısıcı kontrolü veya senaryo çağırma için 1 adet harici düğme girişi, yoğunluk ayarlı RGB LED karanlık algılama, 120 V 50/60 Hz besleme, değiştirilebilir düğmelerle tamamlanacak 1 adet Neve UP modülü
Derinlik: 37,8 mm



Bağlı elektronik kontrol



09591.0

VIEW Wireless elektronik kontrol mekanizması, düğmeli veya uzaktan kumandalı lokal kontrol, VIEW Wireless mesh sistemi realizasyonu için Bluetooth 5.0 standardında ve Zigbee 3.0 standardında çift IoT teknolojisi, yoğunluk ayarlı RGB LED karanlık algılama, 100-240 V 50/60 Hz besleme, değiştirilebilir düğmelerle tamamlanacak 1 adet Neve UP modülü

Derinlik: 37,9 mm



09755

İki adet değiştirilebilir yarım düğme, nötr, 1 modül



09755.2

İki adet değiştirilebilir yarım düğme, ok sembolü, 1 modül



09755.3

İki adet değiştirilebilir yarım düğme, kısıcı sembolleri, 1 modül



09755.6

İki adet değiştirilebilir yarım düğme, senaryo sembolleri, 1 modül



09755.CM

İki adet değiştirilebilir yarım düğme, nötr, 1 modül



09755.2.CM

İki adet değiştirilebilir yarım düğme, ok sembolü, 1 modül



09755.3.CM

İki adet değiştirilebilir yarım düğme, kısıcı sembolleri, 1 modül



09755.6.CM

İki adet değiştirilebilir yarım düğme, senaryo sembolleri, 1 modül

Prize bağlı aktüatörler



09593

16 A 100-240 V~ 50/60 Hz NO röle çıkışlı VIEW Wireless elektronik kontrol ünitesi, düğmeli veya uzaktan kumandalı lokal kontrol, VIEW Wireless mesh sistemi realizasyonu için Bluetooth 5.0 standardında ve Zigbee 3.0 standardında çift IoT teknolojisi, anlık güç ve tüketilen enerji ölçüm fonksiyonu ve yük kesme eşiği, yoğunluk ayarlı RGB LED karanlık algılama, 100-240 V 50/60 Hz besleme. Derinlik: 40 mm



09593.CM

16 A 100-240 V~ 50/60 Hz NO röle çıkışlı VIEW Wireless elektronik kontrol ünitesi, düğmeli veya uzaktan kumandalı lokal kontrol, VIEW Wireless mesh sistemi realizasyonu için Bluetooth 5.0 standardında ve Zigbee 3.0 standardında çift IoT teknolojisi, anlık güç ve tüketilen enerji ölçüm fonksiyonu ve yük kesme eşiği, yoğunluk ayarlı RGB LED karanlık algılama, 100-240 V 50/60 Hz besleme. Derinlik: 40 mm

Bağlı aktüatör



03981

500 W akkor lambalar, 100 W LED lambalar, 250 VA elektronik trafolar, 120 W floresan lambalar için NO 100-240 V 50/60 Hz çıkış rölesi, uzaktan kontrol, bir senaryoyu getirme komutu için 1 kablolu giriş, mesh View Wireless ve Zigbee 3.0 sistemi için Bluetooth® wireless technology 5.0

Bağlı enerji ölçer



02963

Anlık ve geçmiş elektrik tüketim/üretim (saatlik, günlük, aylık, yıllık çözümlemeyle) ölçümü için IoT cihazı, yük kontrol işlevi (maksimum 8 yük), donanımda bulunan toroidal akım sensörü için 1 adet giriş, 25 W-10 kW arası saptanabilir güçler, 100-240 V 50/60 Hz tek fazlı besleme, VIEW Wireless mesh sistemi realizasyonu için Bluetooth 5.0 standardında IoT teknolojisi, DIN ray montajı (60715 TH35), 17,5 mm'lik 1 adet modül.

Bağlı termostatlar



09473

5 (2) A 240 V ~ röle çıkışlı düğmeli termostat, View Wireless ağ örgü sisteminin oluşturulması için standart Bluetooth® kablosuz teknolojisi 5.0 standardında IoT teknolojisi, harici sıcaklık sensörü için 1 giriş, ON / OFF ve PID modunda ısıtma ve soğutma, ON / OFF modunda sınıf I sıcaklık kontrol cihazı (%1 katkı), PID modunda sınıf IV (%2 katkı), yoğunluk ayarlı beyaz LED arka ışıklandırılmalı, 100-240 V~ 50/60 Hz besleme - 2 modüllü. Derinlik: 28,5 mm



09473.CM

5 (2) A 240 V ~ röle çıkışlı düğmeli termostat, View Wireless ağ örgü sisteminin oluşturulması için standart Bluetooth® kablosuz teknolojisi 5.0 standardında IoT teknolojisi, harici sıcaklık sensörü için 1 giriş, ON / OFF ve PID modunda ısıtma ve soğutma, ON / OFF modunda sınıf I sıcaklık kontrol cihazı (%1 katkı), PID modunda sınıf IV (%2 katkı), yoğunluk ayarlı beyaz LED arka ışıklandırılmalı, 100-240 V~ 50/60 Hz besleme - 2 modüllü. Derinlik: 28,5 mm

Bağlı sensörler



03980

Kapı ve pencereler için manyetik kontak, View Wireless mesh sistemi realizasyonu için Bluetooth 5.0 standardında IoT teknolojisi, 1 adet kuru kontak girişi, AA tipi LR6 1,5 V pillerle besleme (birlikte verilmez), beyaz. Bağlı termostat için aksesuar olarak veya IoT ağ geçidiyle birlikte manyetik kontak ya da kuru kontak girişini açma/kapama bildirimleri için sensör olarak kullanılabilir.

Beyaz

Carbon Matt

Bağlı radar sensörü

Bluetooth®



09179

UWB radar sensörü, VIEW Wireless mesh sistemi realizasyonu için Bluetooth 5.0 standardında IoT teknolojisi, ekstra düşük gerilim kontrolleri için 1 adet katı hal çıkışı (SELV ve SELV olmayan), çıkış aktivasyonu veya senaryo geri çağırma için 1 adet harici düğme girişi, 100-240 V 50/60 Hz besleme
Derinlik: 39,9 mm



09179.CM

UWB radar sensörü, VIEW Wireless mesh sistemi realizasyonu için Bluetooth 5.0 standardında IoT teknolojisi, ekstra düşük gerilim kontrolleri için 1 adet katı hal çıkışı (SELV ve SELV olmayan), çıkış aktivasyonu veya senaryo geri çağırma için 1 adet harici düğme girişi, 100-240 V 50/60 Hz besleme
Derinlik: 39,9 mm



02692

UWB radar sensörü, VIEW Wireless mesh sistemi realizasyonu için Bluetooth 5.0 standardında IoT teknolojisi, ekstra düşük gerilim kontrolleri için 1 adet katı hal çıkışı (SELV ve SELV olmayan), çıkış aktivasyonu veya senaryo geri çağırma için 1 adet harici düğme girişi, 100-240 V 50/60 Hz besleme, asma tavan montajı.



02692.S.1

IoT 02692 bağlantılı radar sensörünün tavana montajı için yuvarlak kesitli adaptör.

Bağlı erişim kontrolleri

Bluetooth®



09462

Kapı dışı NFC/RFID akıllı kart okuyucu, App View Wireless standardı Bluetooth teknolojisi kullanan kart yapılandırması, View Wireless mesh sistemi realizasyonu için Bluetooth 5.0 standardında IoT teknolojisi, 1 adet 16 A 100-240 V~ 50/60 Hz NO röle çıkışı, 1 DND girişi, yoğunluk ayarlı LED, 100-240 V~ 50/60 Hz besleme - 2 modül. Derinlik: 32,5 mm



09462.CM

Kapı dışı NFC/RFID akıllı kart okuyucu, App View Wireless standardı Bluetooth teknolojisi kullanan kart yapılandırması, View Wireless mesh sistemi realizasyonu için Bluetooth 5.0 standardında IoT teknolojisi, 1 adet 16 A 100-240 V~ 50/60 Hz NO röle çıkışı, 1 DND girişi, yoğunluk ayarlı LED, 100-240 V~ 50/60 Hz besleme - 2 modül. Derinlik: 32,5 mm



09467

Oda içi kurulum için NFC/RFID akıllı kart okuyucu cebi, View Wireless mesh sistemi realizasyonu için Bluetooth 5.0 standardında IoT teknolojisi, 1 adet 16 A 100-240 V~ 50/60 Hz NO röle çıkışı, 1 adet yapılandırılabilir giriş, yoğunluk ayarlı LED karanlık algılama, 100-240 V~ 50/60 Hz besleme.
Derinlik: 32,5 mm



09467.C

NFC/RFID cebi ve badge tipi anahtar için kart tutucu kapak, 2 modül.



09467.CM

Oda içi kurulum için NFC/RFID akıllı kart okuyucu cebi, View Wireless mesh sistemi realizasyonu için Bluetooth 5.0 standardında IoT teknolojisi, 1 adet 16 A 100-240 V~ 50/60 Hz NO röle çıkışı, 1 adet yapılandırılabilir giriş, yoğunluk ayarlı LED karanlık algılama, 100-240 V~ 50/60 Hz besleme.
Derinlik: 32,5 mm



09467.C.CM

NFC/RFID cebi ve badge tipi anahtar için kart tutucu kapak, 2 modül.

Beyaz

Carbon Matt

Sinyal ve uyarı üniteleri LED



12-24 V~ - 0,1 W

00935.A: amber

00935.G: yeşil

00935.R: kırmızı

00935.B: mavi

00935.W: beyaz

120 V~ 50/60 Hz - 0,2 W

00936.120.A: amber

00936.120.G: yeşil

00936.120.R: kırmızı

00936.120.B: mavi

00936.120.W: beyaz

250 V~ 50/60 Hz - 0,35 W

00936.250.A: amber

00936.250.G: yeşil

00936.250.R: kırmızı

00936.250.B: mavi

00936.250.W: beyaz

Zemin montajı için aksesuarlar



V54303

Neve Up cihazlarının V54903 kutusuna kurulumu için zemin taret.
3 modül montaj çerçevesi ile birlikte verilir



V54903

Zemin için kutu taret montajı V54303

IP40 ve IP55 duvara monte panolar

IP40 panolar

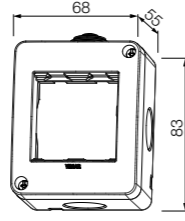
▲ 09802
2 modül

▲ 09802

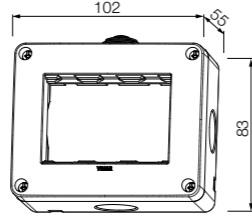
▲ 09803
3 modül

▲ 09803

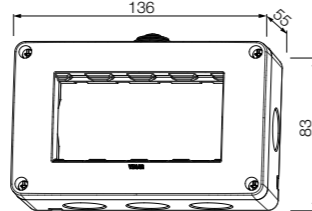
▲ 09804
4 modül

▲ 09804

IP55 panolar

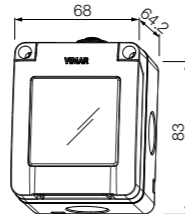
▲ 09902
2 modül

▲ 09902

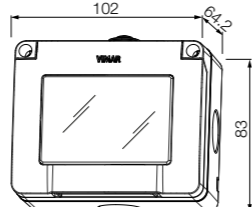
▲ 09903
3 modül

▲ 09903

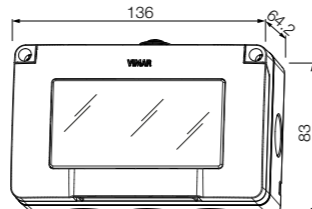
▲ 09904
4 modül

▲ 09904

IP55 duvar kapakları

IP55 kapaklar

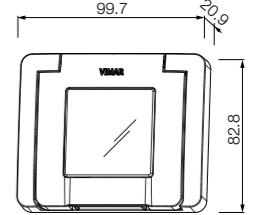
▲ 09911.01
logolu,
ø 60 mm kutular için,
beyaz
- 2 modül▲ 09911.04
logolu,
ø 60 mm kutular için,
siyah
- 2 modül

▲ 09811..

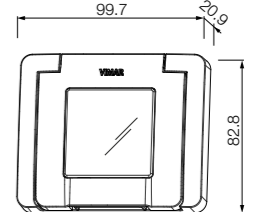
▲ 09912.01
vidalı, 60 mm mer-
kez mesafeli kutular
için,
beyaz
- 2 modül▲ 09912.04
vidalı, 60 mm mer-
kez mesafeli kutular
için,
siyah
- 2 modül

▲ 09912..

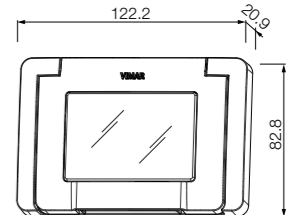
09913.01
vidalı, 3 modüllü
kutular için,
beyaz
- 3 modül09913.04
vidalı, 3 modüllü
kutular için,
siyah
- 3 modül

09913..

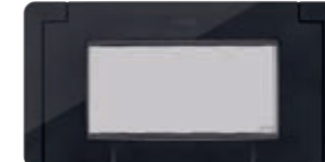
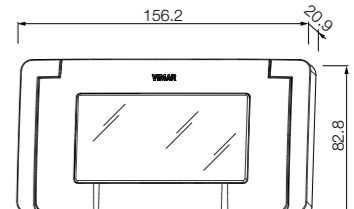
09914.01
vidalı, 4 modüllü
kutular için,
beyaz
- 4 modül09914.04
vidalı, 4 modüllü
kutular için,
siyah
- 4 modül

09914..

Glossy
(teknopolimer)



01 Beyaz (Total Look)



02 Fildişi



03 Kayrak



04 Siyah

Matt
(opak boyalı teknopolimer)

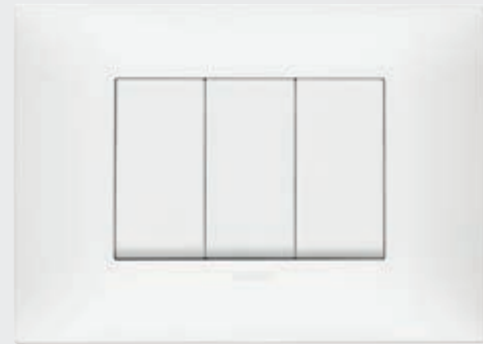

11 Mat beyaz



12 Boz kahverengi matt

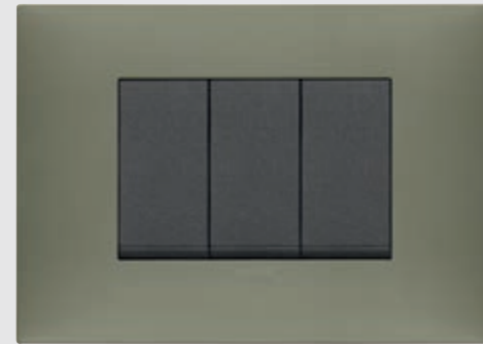

13 Kil matt

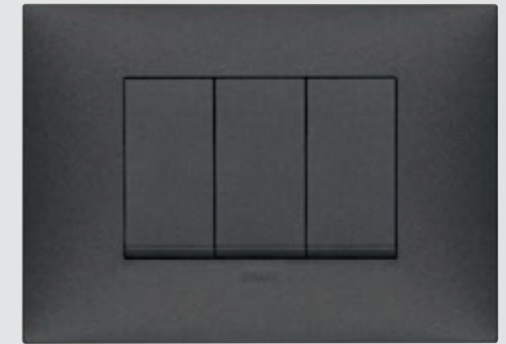

14 Carbon matt (Total Look)

Metal
(metalik boyalı teknopolimer)

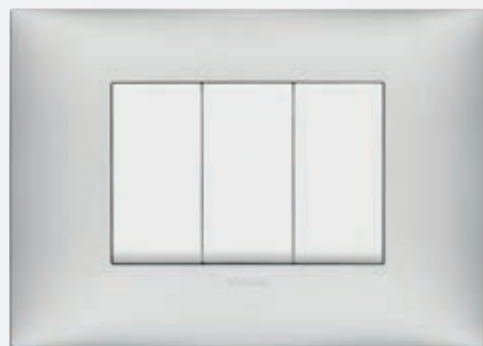

21 Gümüş matt



22 Nikel matt



23 Titanyum matt



24 Bakır matt

NEVE UP

Plakalar: rehber















	1 merkezi modül	2 modüllü	1 merkezi modül	2 yan modül	2 merkezi modül için	3 modüllü
Glossy (teknopolimer)						
Beyaz (Total Look)	09661.01	09662.01	09671.01	09679.01	09672.01	09673.01
Fildişi	09661.02	09662.02	09671.02	09679.02	09672.02	09673.02
Kayrak	09661.03	09662.03	09671.03	09679.03	09672.03	09673.03
Siyah	09661.04	09662.04	09671.04	09679.04	09672.04	09673.04
Matt (opak boyalı teknopolimer)						
Mat beyaz	09661.11	09662.11	09671.11	09679.11	09672.11	09673.11
Boz kahverengi matt	09661.12	09662.12	09671.12	09679.12	09672.12	09673.12
Kil matt	09661.13	09662.13	09671.13	09679.13	09672.13	09673.13
Carbon matt (Total Look)	09661.14	09662.14	09671.14	09679.14	09672.14	09673.14
Metal (metalik boyalı teknopolimer)						
Gümüş matt	09661.21	09662.21	09671.21	09679.21	09672.21	09673.21
Nikel matt	09661.22	09662.22	09671.22	09679.22	09672.22	09673.22
Titanyum matt	09661.23	09662.23	09671.23	09679.23	09672.23	09673.23
Bakır matt	09661.24	09662.24	09671.24	09679.24	09672.24	09673.24















NEVE UP

Plakalar: rehber



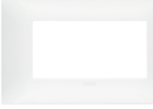



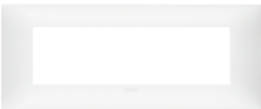





	kör plaka	4 modüllü	7 modüllü	2+2 modüllü (merkezler arası uzaklık 71 mm)	2+2+2 modüllü (merkezler arası uzaklık 71 mm)	2+2+2+2 modüllü (merkezler arası uzaklık 71 mm)
	09670.01	09674.01	09677.01	09664.01	09666.01	09668.01
	09670.02	09674.02	09677.02	09664.02	09666.02	09668.02
	09670.03	09674.03	09677.03	09664.03	09666.03	09668.03
	09670.04	09674.04	09677.04	09664.04	09666.04	09668.04
	09670.11	09674.11	09677.11	09664.11	09666.11	09668.11
	09670.12	09674.12	09677.12	09664.12	09666.12	09668.12
	09670.13	09674.13	09677.13	09664.13	09666.13	09668.13
	09670.14	09674.14	09677.14	09664.14	09666.14	09668.14
	09670.21	09674.21	09677.21	09664.21	09666.21	09668.21
	09670.22	09674.22	09677.22	09664.22	09666.22	09668.22
	09670.23	09674.23	09677.23	09664.23	09666.23	09668.23
	09670.24	09674.24	09677.24	09664.24	09666.24	09668.24

Modül	Kasalar	Taşıyıcılar	Çerçeveler*		
ø 60 mm ankastre kutu için 2 merkezi modüllü ve 3 modüllü	 V71001 GW 650 °C, açık mavi V71001.AU GW 960 °C, siyah	 09606 2 merkezi modüllü, yatay montaj	 09672... 2 merkezi modüllü, yatay ve dikey montaj. Boyutlar: 120x86x8,5 mm		
	 V71701 Klips olmayan destekler, GW 850 °C, açık mavi			 09607 2 merkezi modüllü, dikey montaj	 09672... 2 merkezi modüllü, yatay ve dikey montaj. Boyutlar: 120x86x8,5 mm
	 V71303 GW 650 °C, açık mavi V71303.AU GW 960 °C, siyah				
3	 Kasalar 4x2"	 09613 3 modüllü	 09671... 1 merkezi modül. Boyutlar: 120x86x8,9 mm		
	 V71303 GW 650 °C, açık mavi V71303.AU GW 960 °C, siyah			 09623 3 modüllü, Plana donanımları için	 09679... 2 yan modül. Boyutlar: 120x86x9 mm

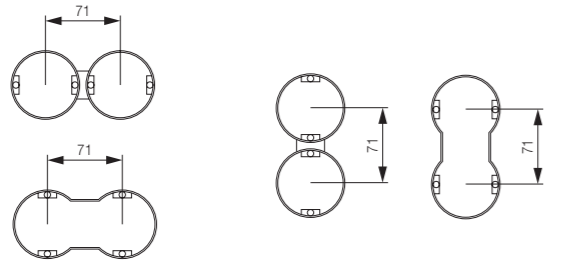
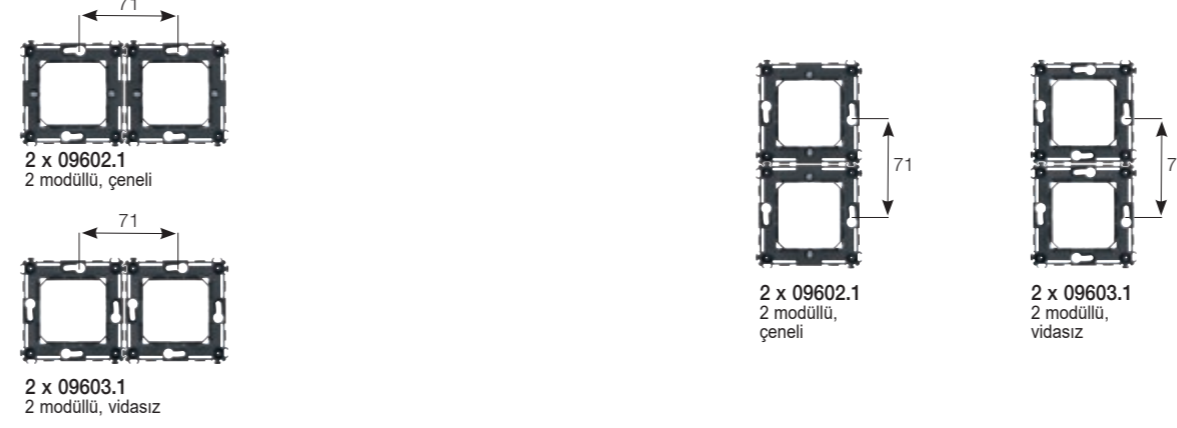
Modül	Kasalar	Taşıyıcılar	Çerçeveler*		
3	 Kasalar 4x2"	 09613 3 modüllü	 09673... 3 modüllü. Boyutlar: 120x86x8,5 mm		
	 V71303 GW 650 °C, açık mavi V71303.AU GW 960 °C, siyah			 V71703 GW 850 °C, açık mavi	 09623 3 modüllü, Plana donanımları için
	 09670... kör plaka. Boyutlar: 120x86x9,8 mm				
4	 V71304 GW 650 °C, açık mavi V71304.AU GW 960 °C, siyah	 V71704 GW 850 °C, açık mavi	 09614 4 modüllü		
	 09674... 4 modüllü. Boyutlar: 142,4x86x8,4 mm				
7	 V71306 GW 650 °C, açık mavi V71306.AU GW 960 °C, siyah	 V71706 GW 850 °C, açık mavi	 09617 7 modüllü		
	 09677... 7 modüllü. Boyutlar: 210x86x8,4 mm				

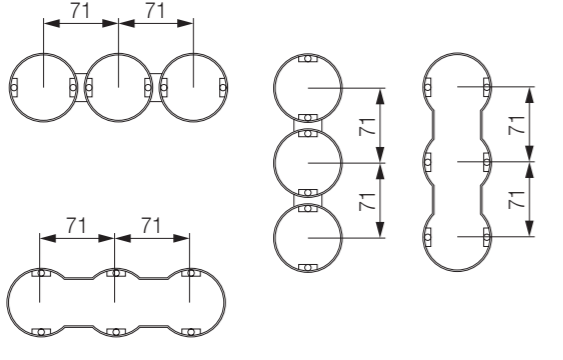
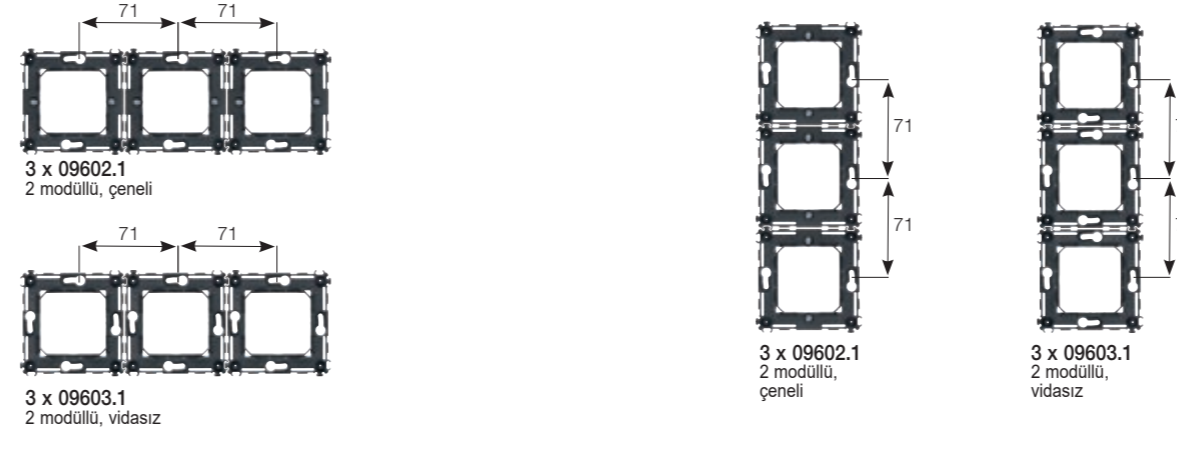
Instalare cu interax 71 mm

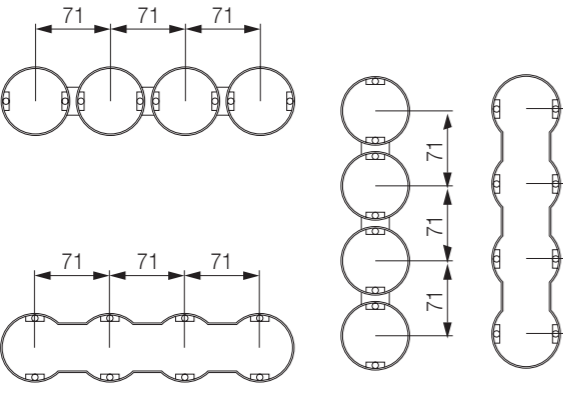
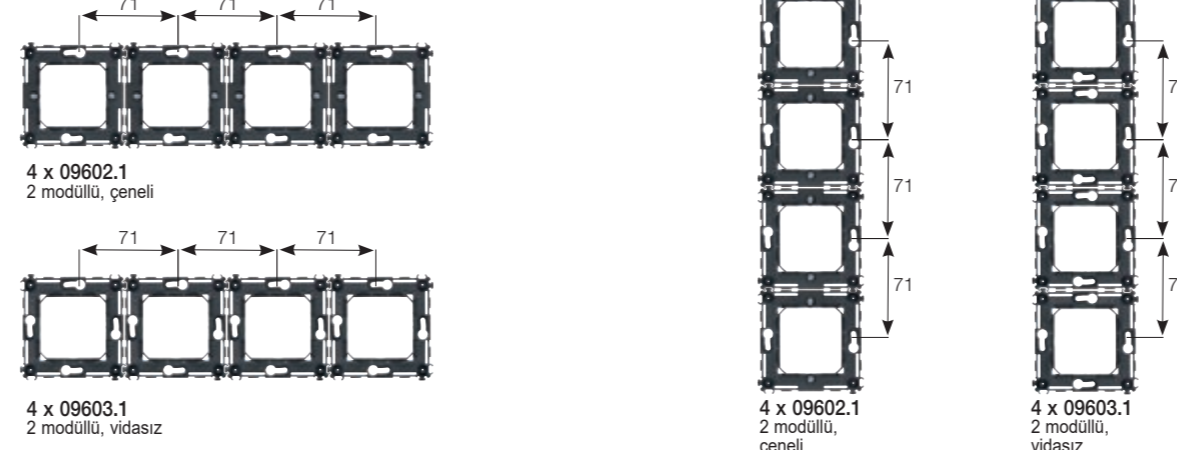
Instalare cu interax 71 mm

Modül	Kasalar	Taşıyıcılar	Çerçeveler*
ø 60 mm ankastre kutu için 1 modüllü	 <p>V71001 GW 650 °C, açık mavi V71001.AU GW 960 °C, siyah</p> <p>V71701 Klips olmayan destekler, GW 850 °C, açık mavi</p>	 <p>09602.1 2 modüllü, çeneli</p> <p>09603.1 2 modüllü, vidasız</p>	 <p>09661... 1 merkezi modül. Boyutlar: 86x86x8,8 mm</p>
ø 60 mm ankastre kutu için 2 modüllü		 <p>09602.1 2 modüllü, çeneli</p> <p>09603.1 2 modüllü, vidasız</p>	 <p>09662... 2 modüllü. Boyutlar: 86x86x8,5 mm</p>
2+2 modül Sabitleme merkezleri arası 71 mm		 <p>2 x 09602.1 2 modüllü, çeneli</p> <p>2 x 09603.1 2 modüllü, vidasız</p>	 <p>09664... 4 modüllü (2+2), yatay ve dikey montaj. Boyutlar: 157x86x8,5 mm</p>
2+2+2 modül Sabitleme merkezleri arası 71 mm		 <p>3 x 09602.1 2 modüllü, çeneli</p> <p>3 x 09603.1 2 modüllü, vidasız</p>	 <p>09666... 6 modüllü (2+2+2), yatay ve dikey montaj. Boyutlar: 228x86x8,5 mm</p>
2+2+2+2 modül Sabitleme merkezleri arası 71 mm		 <p>4 x 09602.1 2 modüllü, çeneli</p> <p>4 x 09603.1 2 modüllü, vidasız</p>	 <p>09668... 8 modüllü (2+2+2+2), yatay ve dikey montaj. Boyutlar: 299x86x8,5 mm</p>

Plaka ve kumandaların özelleştirilmesi

Plakalar: özelleştirme pozisyonları

(bakınız gri alan)

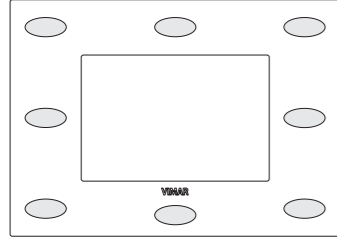

Özelleştirilmiş plaka örnekleri



Kumandalar ve tuşlar: pozisyon ve özellikleri

Tip	Özelleştirme pozisyonu*	Arka aydınlatmalı özelleştirme	Arka aydınlatmasız özelleştirme
Değiştirilebilir kontrollör ve düğmeler 1 modül		HAYIR	HAYIR
Değiştirilebilir kontrollör ve düğmeler 1 modül 09021.N, 09021.N.CM		HAYIR	Pozisyon 1 ve 2
Değiştirilebilir kontrollör ve düğmeler 1 modül 09021.G, 09021.G.CM		Pozisyon 3	Pozisyon 1 ve 2
Değiştirilebilir kontrollör ve düğmeler 2 modül		HAYIR	HAYIR
Değiştirilebilir kontrollör ve düğmeler 2 modül 09022.N, 09022.N.CM		HAYIR	Pozisyon 1, 2 ve 3

* belirtilmediği durumlarda, düğmenin / cihazın tüm alanında özelleştirilmenin mümkün olduğu kabul edilir

Özelleştirme ile ilgili açıklamalar

- tüm kumandalar, tuşlar ve plakalar burada tanımlanan biçim ve pozisyonlar ile özelleştirilebilir;
- özelleştirme talebi 'Semboller ve standart harfler arşivinde' yer alıyorsa ürün kodu + sembol/yazı kodu belirtiniz, özelleştirme tabloda yer alıyorsa ticari ağırlıklı yapılabildiğini kontrol ediniz.
- karanlıkta görünen kişiselleştirme sadece sembolü ve difüzyonlu tuşlarda mümkündür (örnek 09021.G, 09021.G.CM).

Üretim sınırlamaları

- renkli ürünleri yeniden üretme olanağı yoktur.

Ne gönderilmelidir

- üretilen nesnenin EPS ya da DXF formatında dijital görseli; minimum hat kalınlığı ve hatlar arasında 0,5 mm'lik boşluk ile.

Nasıl yapmak gerekir

- daha sonra VIMAR'a ulaştırması için tüm materyali bölge dağıtım toptancınıza teslim ediniz.

Özelleştirilmiş tuş ve kumanda örnekleri



Neve Up - Beyaz: Arkadan aydınlatmalı, birbirleri arasında değiştirilebilir kumanda ve tuşlar



Neve Up - Carbon matt: Arkadan aydınlatmalı, birbirleri arasında değiştirilebilir kumanda ve tuşlar

Semboller ve standart harfler arşivinde (♦ katalog anahtarlarında zaten sağlanan semboller)

ERİŞİMLER	S14.001	S14.002	S14.003	♦S14.117	S14.094	S14.095	S14.096	S14.097	S14.098	S14.099	S14.100			
AYDINLATMA	S14.004	S14.005	S14.006	S14.007	S14.008	S14.009	S14.010	S14.011	S14.012	S14.013	S14.014	S14.015	S14.016	S14.017
	S14.018	S14.019	S14.020	S14.021	S14.022	S14.023	S14.024	S14.025	S14.026	S14.027	S14.028	♦S14.029	S14.030	S14.031
	S14.032	S14.033	S14.034	S14.035	S14.036	S14.037	S14.038	S14.039	S14.040	S14.041	S14.042	S14.043	S14.044	S14.045
	S14.046	S14.047	S14.048	S14.049	S14.050	S14.051	S14.052	♦S14.053	♦S14.054	S14.055	S14.056			
PERDE VE PANJURLAR	S14.057	S14.058	♦S14.059	♦S14.060	S14.061	S14.062	S14.063	S14.064	S14.065	S14.066	S14.067	S14.068	S14.069	S14.070
	S14.071	S14.072	S14.073	S14.074	S14.075	S14.076	S14.077	S14.078	S14.079	S14.080	S14.081	S14.082	S14.083	S14.084
	S14.085	S14.086	S14.087	S14.088	S14.089	S14.090	S14.091	S14.092	S14.093	S14.101	S14.102	S14.103	S14.104	
	S14.105	S14.106	S14.107	S14.108	S14.109	S14.110	S14.111	S14.112						
İKİLM	♦S14.125	S14.126	♦S14.126B	S14.127	S14.162									
SENARYOLAR	S14.128	S14.129	S14.130	S14.131	S14.132	S14.133	S14.134	S14.135	S14.136	S14.137	S14.138	S14.139	S14.140	
	S14.141	S14.142	S14.143	S14.144	S14.145	S14.146	S14.147	S14.148						
MÜZİK VE SES	S14.149	S14.150	S14.151	S14.152	S14.153	S14.154	S14.155	S14.156	S14.157	S14.158	S14.159	S14.160	S14.161	
NUMARALAR VE METİNLER	0 S14.176	1 S14.177	2 S14.178	3 S14.179	4 S14.180	5 S14.181	6 S14.182	7 S14.183	8 S14.184	9 S14.185	make up room S14.186	rahatatsız atmeyiniz S14.187.TK	lamba S14.188.TK	
	açık S14.189.TK	kapalı S14.190.TK	alarm S14.191.EN	girin S14.192.TK	arka S14.193.TK	merdivenler S14.194.TK	banyo S14.195.TK	kiler S14.196.TK	depo S14.197.TK	tavanarası S14.198.TK	teraz S14.199.TK	disari S14.200.TK	bahçe S14.201.TK	
	garaj S14.202.TK	genel S14.203.TK												
OTEL	S14.163	S14.164	S14.165	S14.166	S14.167	S14.168	S14.169	S14.170	S14.171	S14.172	S14.173	S14.174	S14.175	

Akıllı Kart Kişiselleştirme

Kartın, üretilen materyalin eps, tiff veya jpg formatında dijital görüntüsünü çıkarmak suretiyle talep üzerine arka kısmı özelleştirilebilir.





Güzellik. Enerji. Yaşamc

1945'ten beri enerjimiz tutku tarafından yönlendiriliyor ve yaşam tarzlarının evrimini desteklemek için çalışıyoruz. Tüm ürünlerimizi yarattığımız, tasarladığımız, ürettiğimiz ve test ettiğimiz şirketimizin kalbi İtalya'nın Kuzey Doğusundadır. Burada Marostica'da üretmeye devam ediyoruz: malzemelerden şekillere, renk kombinasyonlarından elektronik işlemeye kadar, bütün dünyada dilimizi konuşan kalite, tarz ve teknoloji ile ayırt ediliyoruz. Uzun bir gelenek ve başarı öyküsü, sağlam ve gerçek değerlere dayalı bir kültür.

Araştırma. Teknoloji. Sadelik

Teknoloji ve tasarımda en iyi sonucu elde etmek için, yıllık ciromuzun %6'sı araştırma ve geliştirmeye yatırılmaktadır. Bu, günlük yaşamı daha kolay ve daha rahat hale getiren küçük detaylar gibi büyük yeniliklere gösterilen ilgiye tanıklık ederek tüm dünyada 180'den fazla patent başvurusunda bulunmamızı sağladı. Yeni fikirlerin, paylaşılacak için yaratıldığına inanıyoruz.

Prosesse gösterdiğimiz özen

Üretim çevrimimiz, düşük çevresel etki ile karakterize edilir. Plastik atıkların% 60'ını ve metalin büyük bir kısmını geri dönüştürüyoruz. Sadece su bazlı ya da UV polimerizasyonlu boyalar kullanıyoruz. Galvanik banyoyu, her türlü zararlı emisyonu ortadan kaldıran yenilikçi ve çevreye daha saygılı MSD prosesi ile değiştirdik.



SICURY patenti

15 Mart 1968'de, elektrik sisteminin güvenliği ve gerilim altındaki parçalarla kazara teması önlediği için prizlerin korunması açısından temel bir donanım olan SICURY çocuk koruyucu kapak patentini aldık. Yeniliklerin paylaşılması gerektiğine inandığımız için, kullanım haklarını sektördeki tüm üreticilere ücretsiz olarak vermeye karar vererek Sicury'yi son 50 yılda çocukların ve ebeveynlerin hayatlarını biraz daha güvenli hale getiren bir pazar standardı haline getirdik.

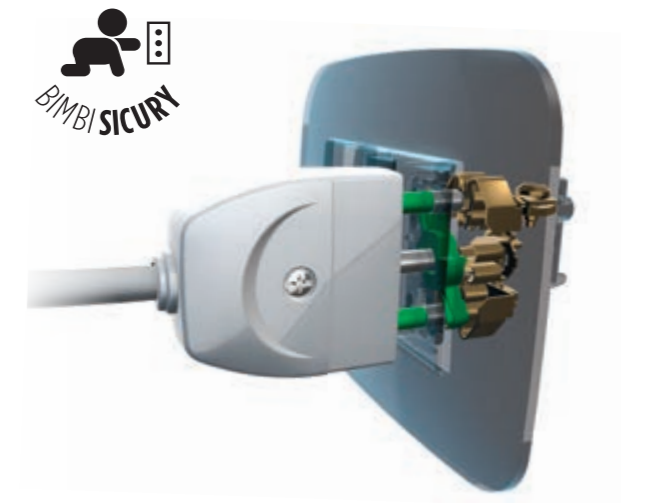

Energia Positiva. Insieme

