

Détecteur By-alarm Plus IR passifs pour la protection extérieure des bâtiments, détection effet rideau 12 m indépendante sur chaque côté (gauche et droit), avec anti-masquage, immunité animaux domestiques, IP55, 2 sorties à relais NO et NF 28 Vcc 0,1 A sur chaque sortie, alimentation 9,5-18 Vcc avec 34 mA 12 V, installation extérieure en saillie.

Le dispositif, doté de la fonction anti-masquage, est équipé de quatre PIR soit deux de chaque côté. Pour le contrôle complet, les zones de détection gauche et droite peuvent être réglées indépendamment l'une de l'autre. La portée de détection, la sensibilité et la sortie d'alarme sont configurables de manière totalement indépendante pour les côtés gauche et droit. La distance de détection peut être réglée à 2,5 m, 3,5 m, 6 m, 8,5 m et 12 m de chaque côté. La sensibilité peut être réglée entre basse et extrêmement élevée, avec la possibilité de détecter seulement une différence de température de 1 degré °C.

CARACTÉRISTIQUES

- Alimentation : 9,5-18 Vcc
- Absorption : 34 mA à 12 Vcc
- Mode de détection : infrarouge passif
- Champ de détection : 24 m et 4 zones sur deux côtés indépendants :
 - 12 m sur chaque côté
 - 2 zones sur chaque côté, 180° étroit
- Angle de détection par rapport au mur (sélectionnable) :
 - 0° proche du mur
 - 3° loin du mur
- Limite longueur de détection : de 2,5 à 12 m (5 niveaux : 2,5-3,5-6-8,5-12)
- Sortie d'alarme (R) : 28 Vcc 0,1 A (max) ; [Individuelle : Droite ou Générale], [NO ou NF] sélectionnables
- Sortie d'alarme (L) : 28 Vcc 0,1 A (max) ; [Individuelle : Gauche ou Générale], [NO ou NF] sélectionnables
- Sortie de panne : NF 28 Vcc 0,1 A (max)
- Sortie effraction : NF 28 Vcc 0,1 A (max), ouvert quand le couvercle frontal ou la base de fixation sont démontés
- Vitesse mesurée : de 0,3 à 2 m/s
- Sensibilité réglable individuellement pour chaque côté :
 - Normale, 2 °C (à 0,6 m/s)
 - Haute, 1 °C à 0,6 m/s
- Période d'initialisation : 60 s env.
- Durée alarme : 2 ± 1 s
- Température de service : - 30..+ 60 °C
- Humidité ambiante : 95 %
- Indice de protection : IP55

SIGNALISATIONS DE LA LED

Led latérale rouge :

- allumée -> Alarme
- clignotante -> détection masquage et phase d'initialisation



CONSIGNES D'INSTALLATION

- Le circuit doit être réalisé par des techniciens qualifiés, conformément aux dispositions qui régissent l'installation du matériel électrique en vigueur dans le pays concerné.
- Installer le détecteur dans un endroit ne présentant pas de conditions pouvant impliquer de fausses alertes, à savoir :
 - lumière solaire et reflets ;
 - sources de chaleur ;
 - objets en mouvement ou pouvant se déplacer à cause du vent.
- La hauteur d'installation idéale va de 0,8 à 1,2 m, avec la base du détecteur toujours parallèle au mur.
- Pour le montage du détecteur, il est possible d'utiliser le support art. 01741.S qui augmente son épaisseur en cas d'exigences d'installation particulières.

Règlement REACH (EU) n° 1907/2006 – art.33. Le produit pourrait contenir des traces de plomb.



DEEE - Informations destinées aux utilisateurs

Le symbole du bac barré signifie que le produit en fin de vie doit être collecté séparément des autres déchets et envoyé aux centres de collecte agréés conformément aux dispositions nationales des pays de l'UE qui ont transcrit la directive DEEE. Le tri permet de prévenir les nuisances écologiques et sanitaires, de bien gérer la mise au rebut du produit et de ne pas encourir de sanction.

Pour une bonne gestion du produit, vérifiez les dispositions locales en vigueur dans votre pays.

DÉTECTEUR

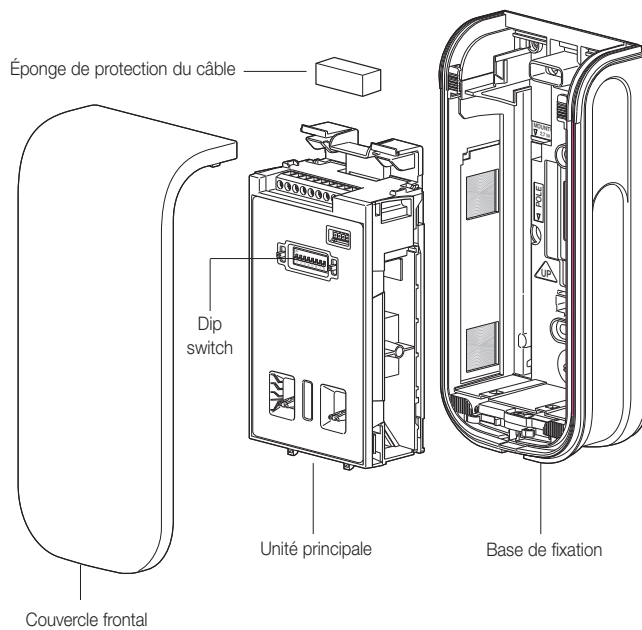

INSTALLATION

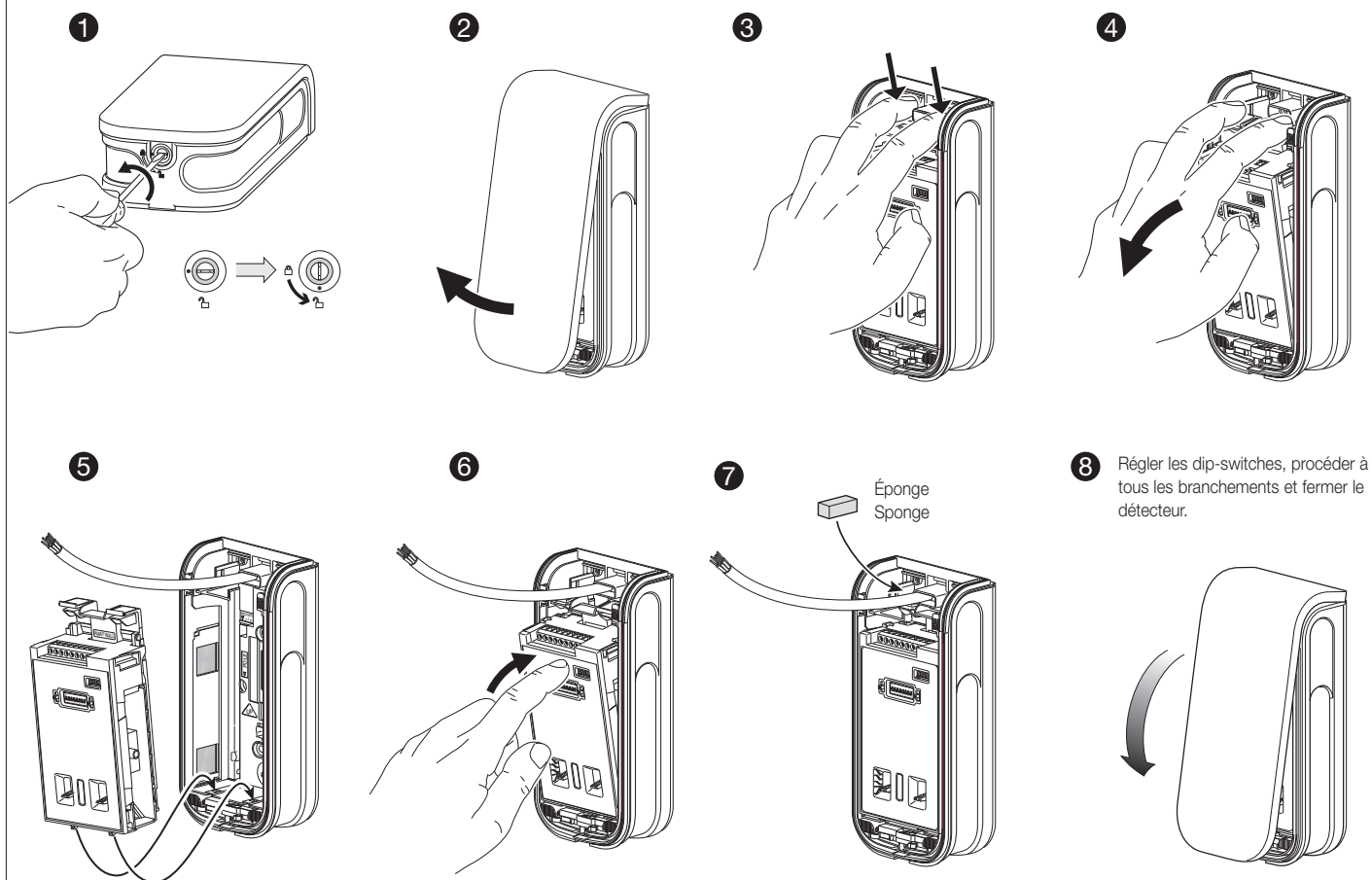

AVERTISSEMENTS

NO
 OK

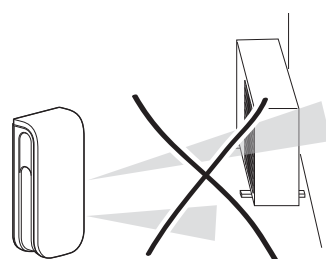
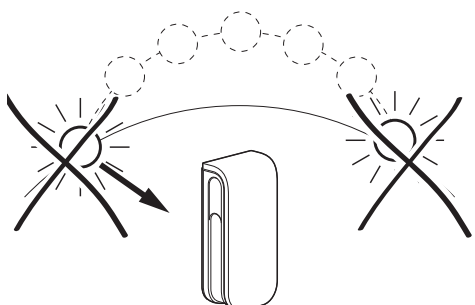
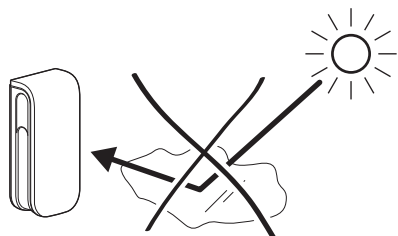
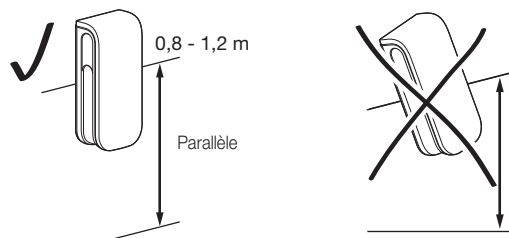
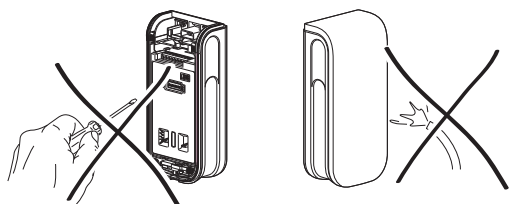

MONTAGE

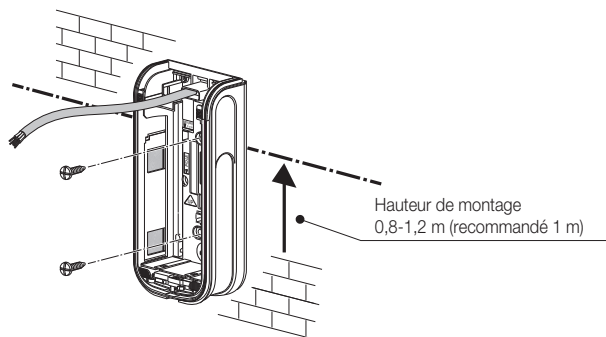

Montage sur boîte de dérivation électrique

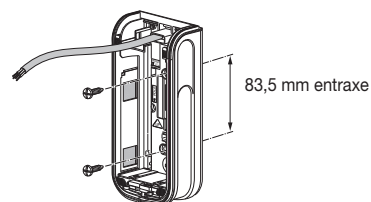

Montage avec composants facultatifs :

Montage sur poteau

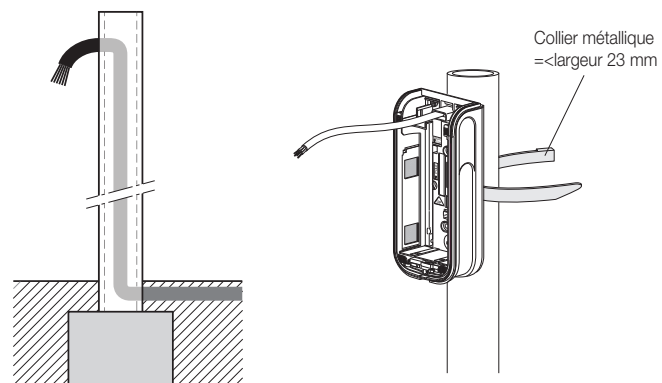

Installation du conducteur sur support art. 01741.S

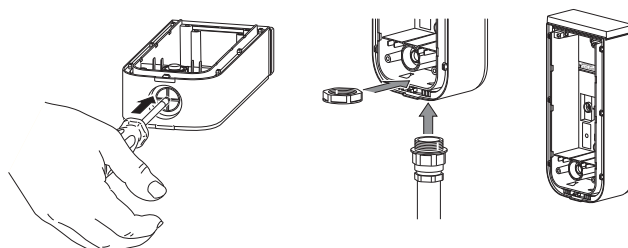

BRANCHEMENTS

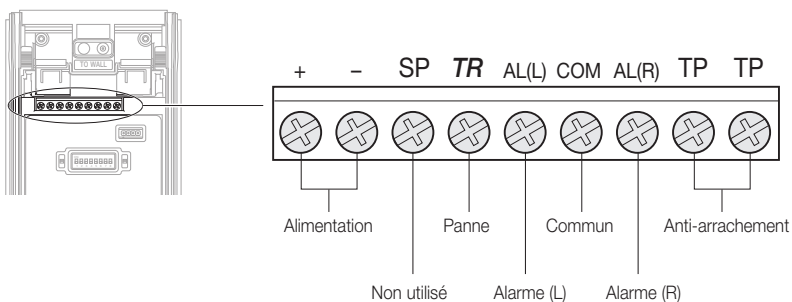

Câble d'alimentation

Section	Longueur maxi
0,5 mm ²	270 m

Le détecteur permet d'envoyer l'alarme pour le côté droit ou gauche de manière indépendante (2 zones indépendantes) ou d'utiliser une seule zone pour les deux côtés.

Double et triple équilibrage

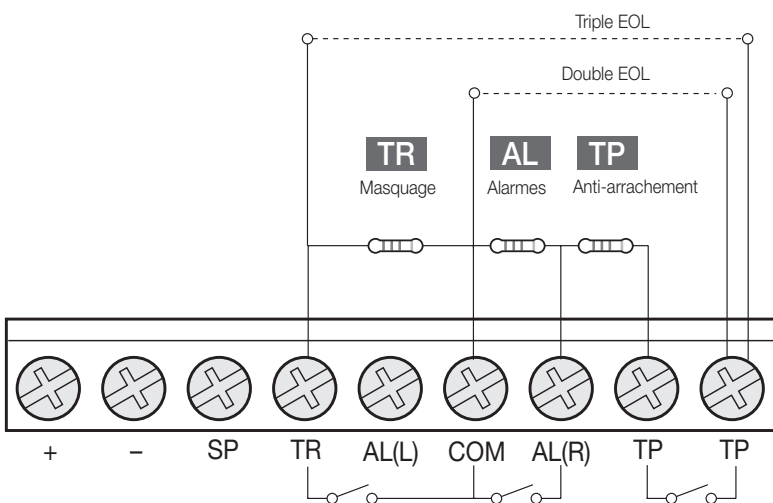

Branchement à la centrale By-alarm Plus (exemple triple équilibrage)

La sortie AUX2 doit être configurée de sorte à fournir l'alimentation

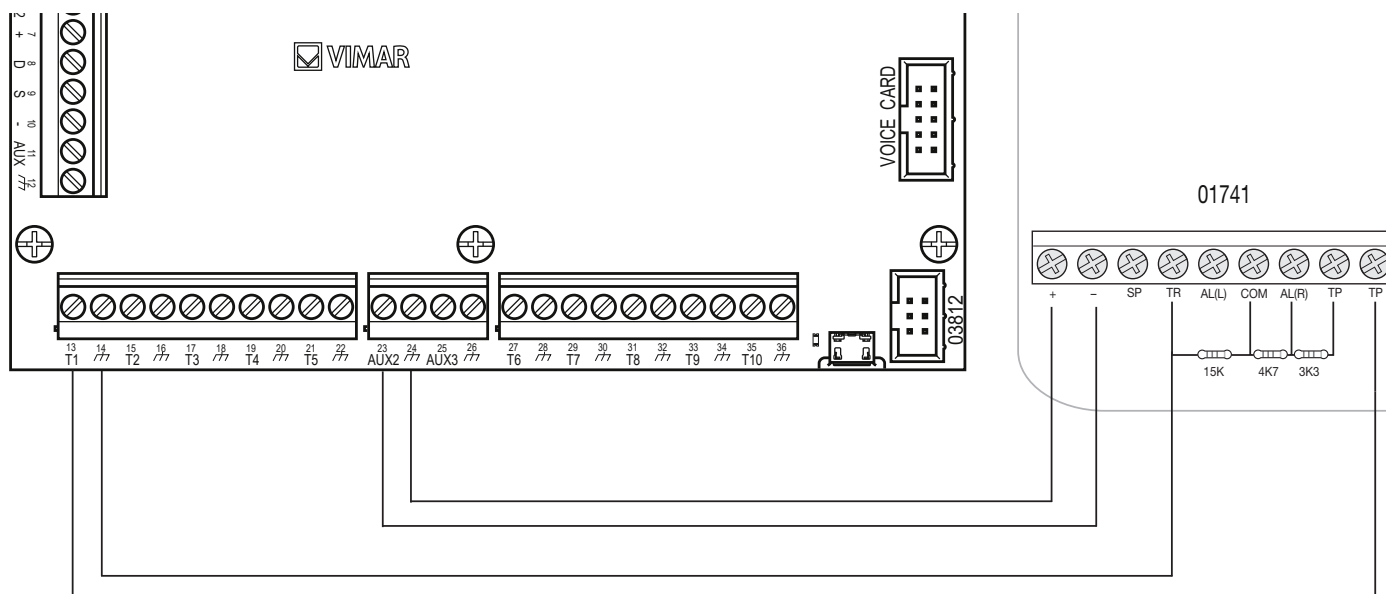

IMPORTANT : En cas d'utilisation des extensions 03808 et 03819, les branchements à réaliser sont les mêmes.

RÉGLAGES

1. Zone de détection

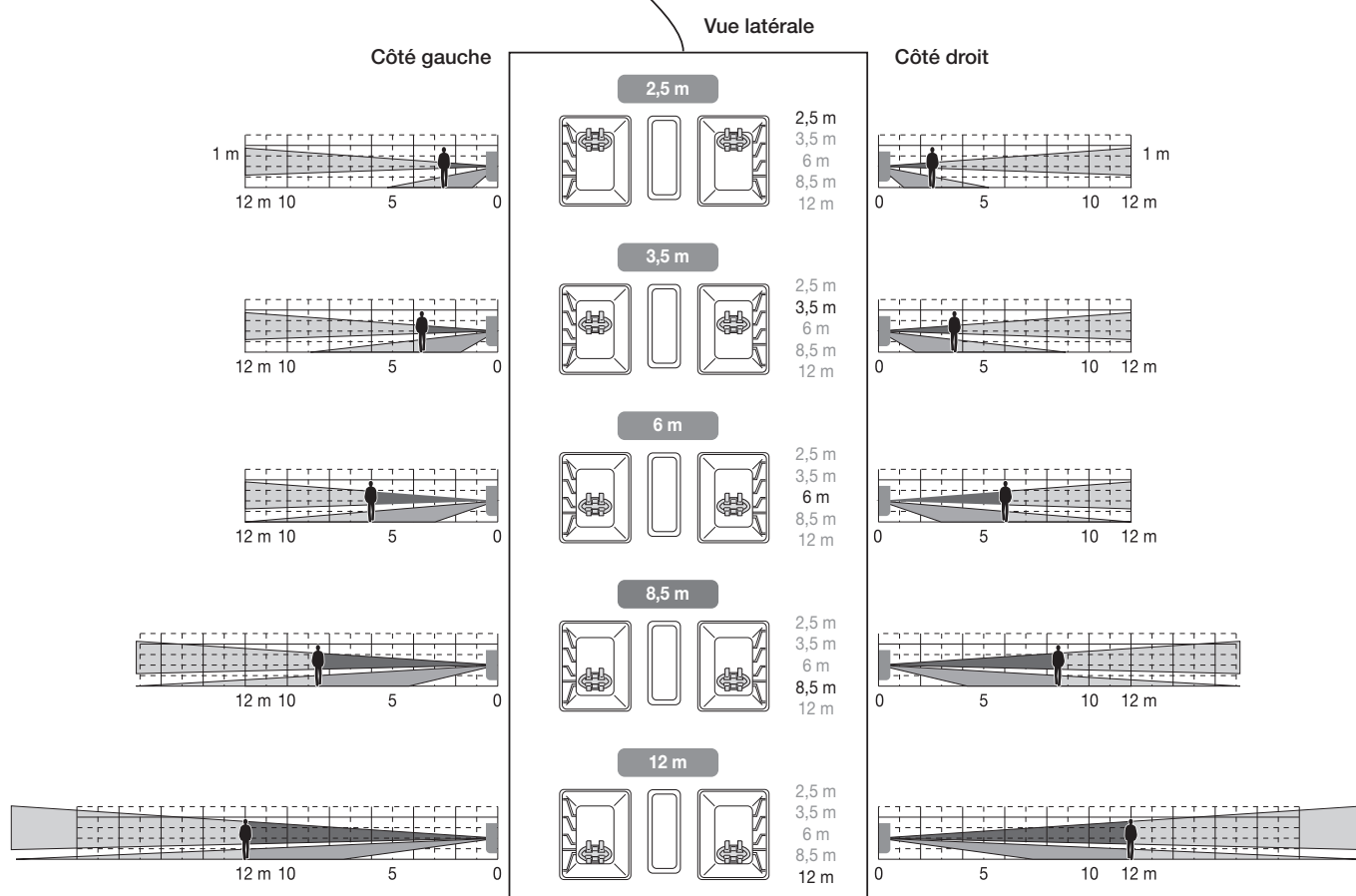
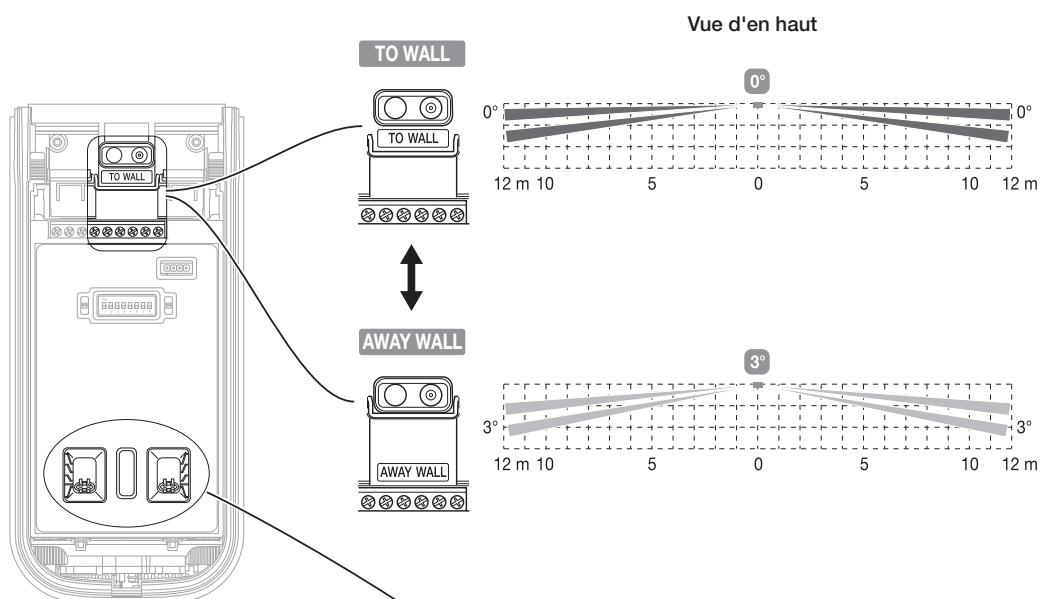

2. Dip-switch

1	2	3	4	5	6	7	8
LED	Type de sortie d'alarme	* Sorties individuelles	** PIR Extrêmement haute		Utilisation future	Anti-masquage	Utilisation future
			Gauche	Droite			
ON	NO	ON	ON	ON	N/A	ON	N/A
OFF	NO	OFF	OFF	OFF		OFF	

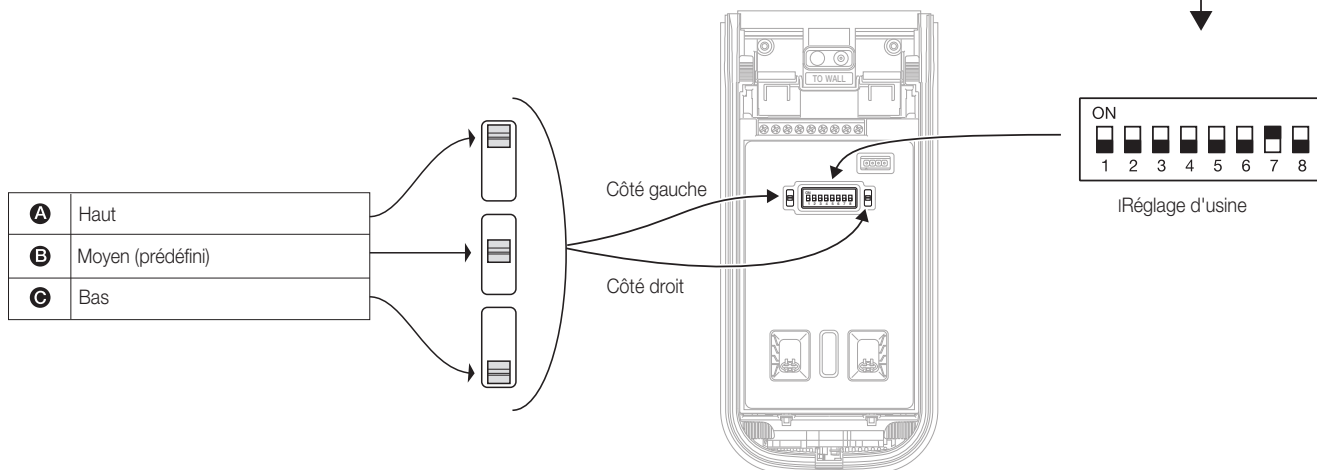

* Sorties d'alarme ; ON/OFF de chaque sortie via DIP switch n° 3

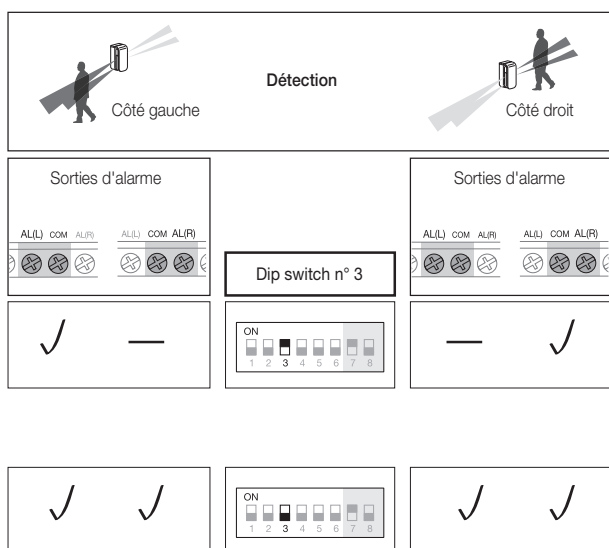

** Sensibilité PIR extrêmement élevée ; ON/OFF via DIP switch n° 4 et 5.

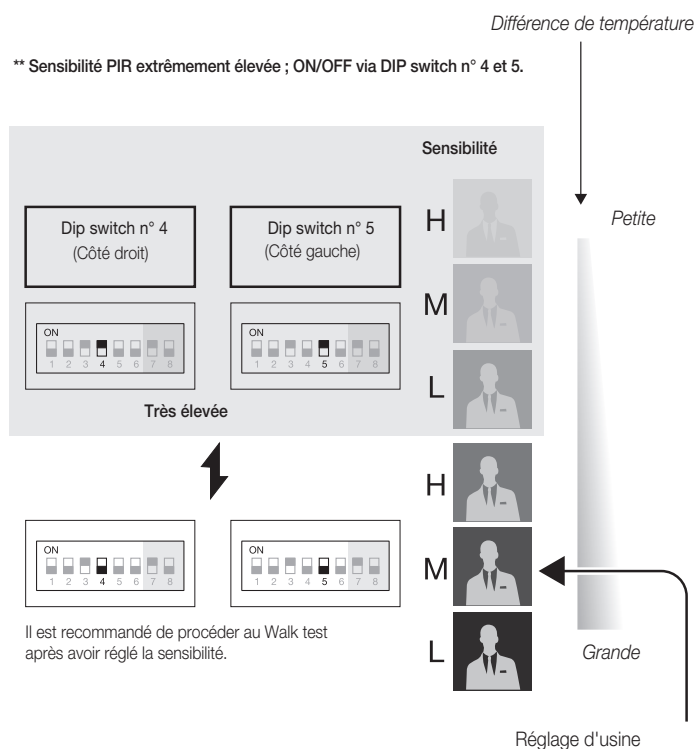

FONCTIONNEMENT

1. Signalisation de la led

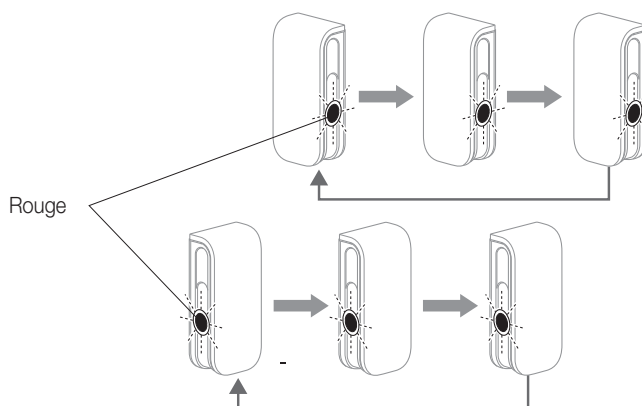
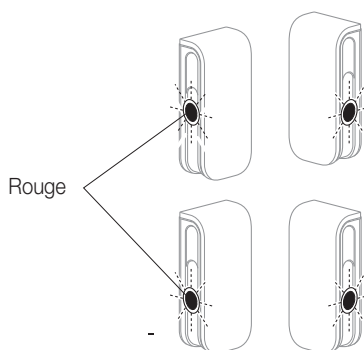

Chauffage Clignote 60 secondes ou moins

Masquage Clignote 3 fois puis répète le cycle

2. Walk test

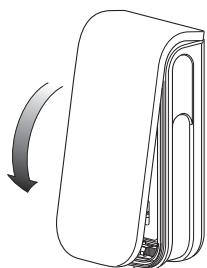

1

Fermer le couvercle frontal ; le Walk test démarre automatiquement

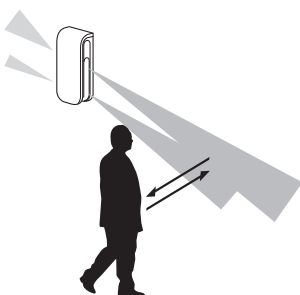

2

S'assurer que la led clignote 2 secondes lorsque l'objet souhaité est détecté

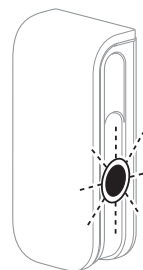

3

Le Walk test dure 3 minutes après avoir fermé le couvercle frontal et termine avec la led qui clignote 5 secondes

DIAGRAMMES DU CHAMP DE DÉTECTION

Vue d'en haut

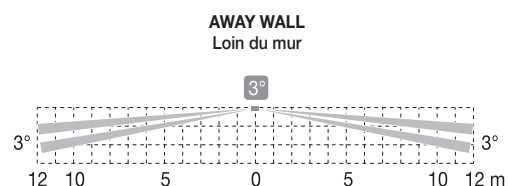
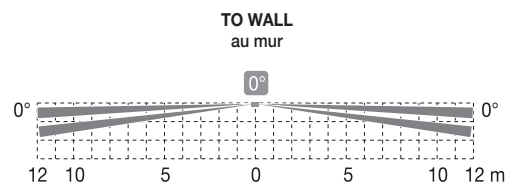

Vue latérale (5 niveaux)

