



02660.1.120

**ITALIANO**

Apparecchio di illuminazione d'emergenza autonomo con LED ad alta efficienza 120 V~ 50-60 Hz, batteria ricaricabile Ni-Cd, completo di supporto per installazione in scatole da incasso 6/7 moduli. Da completare con placca Arké o Plana.

**CARATTERISTICHE**

- Tensione di alimentazione: 120 V~ ±10% 50-60 Hz
- Led ad alta efficienza bianco, temperatura di colore da 5000 K (min) a 6300 K (max)
- Assorbimento: 5 W
- Batteria ricaricabile al NiCd 4,8 V 800 mAh
- Tempo di ricarica batteria: 12 ore
- Autonomia: 1 h oppure 3 h (selezionabile)
- Flusso luminoso in emergenza: 75 lm con autonomia 1h e 27 lm con autonomia 3 h.
- Corpo in materiale autoestinguento
- La lampada non è comandabile tramite regolatore (dimmer)
- Grado di protezione: IP40 (IP20 all'interno di pareti cave)
- Apparecchio di classe II
- Installabile su superfici normalmente infiammabili
- LED verde e LED rosso per segnalazione normale funzionamento e presenza anomalie
- Dispositivo di ricarica delle batterie a corrente costante
- Dispositivo di protezione contro la scarica eccessiva della batteria

**FUNZIONAMENTO**

Stato dell'apparecchio di illuminazione	LED verde	LED rosso	Note
Batteria in carica e presenza tensione di rete	Acceso fisso	Spento	Corrente di mantenimento
Batteria in ricarica	Impulsivo	Spento	Carica veloce
Anomalia	Spento	Acceso fisso	Guasto generale della apparecchiatura di illuminazione
Batteria da sostituire	Spento	Lampeggiante	La batteria non garantisce più l'autonomia dichiarata

**COLLEGAMENTI**

- Con interfaccia di gestione art. 01846

Mediante l'interfaccia di gestione BUS è possibile comandare l'apparecchio di illuminazione utilizzando la centrale By-me (integrazione degli apparecchi di illuminazione di emergenza nell'impianto By-me).

**INSTALLAZIONE**

L'apparecchio di illuminazione deve essere installato a 2,5 m dal piano di calpestio.

L'apparecchio di illuminazione è provvisto di un selettore, posizionato nel vano batteria (fig. 3), che consente di impostare l'autonomia della batteria:

- selettore in ON: autonomia 1 h e luminosità 100%
- selettore in 1: autonomia 3 h e luminosità 30%

Qualora venga impostata l'autonomia di 3 h applicare, in corrispondenza delle marcature poste sul fronte dell'apparecchio, le etichette fornite a corredo.

Al momento dell'acquisto la batteria non è completamente carica ed è scollegata dal circuito. Prima di connettere l'apparecchio di illuminazione alla rete di alimentazione, abilitare il funzionamento della batteria collegando il connettore al relativo morsetto che si trova nel vano batteria (fig. 6); lasciarla quindi in carica per almeno 12 h.

Per attivare l'apparecchio di illuminazione in modalità SA (permanente ossia sempre accesa), collegare i morsetti SE ed SA alla rete di alimentazione come illustrato in figura 5. Nel caso in cui si predisponga l'impianto per il sistema By-me, collegare il morsetto del cavo bus prima di installare l'apparecchio.

Il pulsante NC di test è **necessario** per simulare la mancanza di tensione di alimentazione al fine di verificare il funzionamento dell'apparecchio.

**Nota.** La batteria è fornita con un'etichetta nella quale sono indicati l'anno e la settimana di produzione (es. 0845 corrisponde alla 45a settimana del 2008).

Apporre sull'etichetta la data di entrata in servizio della batteria.

La batteria o l'intero apparecchio di illuminazione devono essere sostituite quando non assicurano più l'autonomia dichiarata (il led non è sostituibile).

**REGOLE D'INSTALLAZIONE.**

L'installazione deve essere effettuata con l'osservanza delle disposizioni regolanti l'installazione del materiale elettrico in vigore nel paese dove i prodotti sono installati.

**SOSTITUZIONE DELLA BATTERIA**

La sostituzione deve essere effettuata solo da personale competente. L'apparecchio contiene la batteria ricaricabile art. 00913; seguire le indicazioni in figura 6 per effettuare la sostituzione.

**CONFORMITÀ NORMATIVA.**

Direttiva BT. Norme EN 60598-1, EN 60598-2-22, EN 60598-2-2, EN 62471.

Direttiva EMC. Norme EN 61547, EN 61000-3-2, EN 61000-3-3, EN 55015.

Se correttamente installato l'apparecchio permette di rispettare i requisiti illuminotecnici della norma EN 1838.

**Sicurezza fotobiologica: Gruppo di rischio 1 (Rischio basso) in accordo a EN 62471.**

**INFORMAZIONE AGLI UTENTI AI SENSI DELLA DIRETTIVA 2002/96 (WEEE)**

Al fine di evitare danni all'ambiente e alla salute umana oltre che di incorrere in sanzioni amministrative, l'apparecchiatura che riporta questo simbolo dovrà essere smaltita separatamente dai rifiuti urbani ovvero riconsegnata al distributore all'atto dell'acquisto di una nuova. La raccolta dell'apparecchiatura contrassegnata con il simbolo del bidone barrato dovrà avvenire in conformità alle istruzioni emanate dagli enti territorialmente preposti allo smaltimento dei rifiuti. Per maggiori informazioni contattare il numero verde 800-86230.

**ENGLISH**

Independent emergency lighting appliance with high-efficiency, 120 V~ 50-60 Hz, rechargeable Ni-Cd battery, with mounting frame for installation in 6/7-module flush mounting boxes. To be completed with Arké or Plana cover plate.

**CHARACTERISTICS.**

- Power: 120 V~ ±10% 50-60 Hz
- High-efficiency white LED, colour temperature from 5000 K (min) to 6300 K (max).
- Absorption: 5 W
- Rechargeable NiCd battery 4.8 V, 800 mAh
- Battery charging time: 12 hours
- Operating life: 1 h or 3 h (selectable)
- Luminous flux in emergency: 75 lm with operating time 1h and 27 lm with operating time 3 h
- Body made of self-extinguishing material
- The lamp cannot be controlled with a dimmer
- Protection class: IP40 (IP20 in hollow walls)
- Appliances of class II
- Can be installed on normally flammable surfaces
- Green LED and red LED for signalling normal operation and anomalies
- Constant current battery charging device
- Device providing protection against excessive battery discharge

**OPERATION**

Status of the lighting appliance	Green LED	Red LED	Notes
Power network presence and battery charging	On steady	Off	Holding current
Battery charging	Pulse	Off	Fast charge
Anomaly	Off	On steady	General fault with the lighting appliance
Battery needs changing	Off	Blinking	The battery no longer assures the stated operating time





02660.1.120

## CONNECTIONS

### • With management interface art. 01846

With the BUS management interface it is possible to control the lighting appliance with the By-me control panel (integration of the emergency lamps in the By-me system).

## INSTALLATION

The lighting appliance must be installed 2.5 m off the floor level.

The lighting appliance is equipped with one selector positioned in the battery compartment (fig. 3):

- **SELECTOR to ON: operating time 1 h and brightness 100%**
  - **SELECTOR to 1: operating time 3 h and brightness 30%**
- If it is set to the autonomy of 3 h to apply, according to the markings placed on the front of the appliance, the labels supplied.

At the time of purchase the battery is not completely charged and is disconnected from the circuit; before connecting the lighting appliance to the power supply mains, to enable battery. Then leave it to charge for at least 12 hours.

To activate the lighting appliance in SA mode (permanent, that is always on), connect the SE and SA terminals to the power supply mains as illustrated in figure 5. If the system is prepared for the By-me system, connect the bus cable terminal before installing the appliance.

**Note.** The battery is supplied with a label stating the year and week of production (e.g. 0845 corresponds to the 45th week of 2008). Write the date when the battery is put into service on the label. The battery must be replaced when it no longer assures the declared operating time (the led cannot be replaced).

## INSTALLATION RULES

Installation should be carried out in compliance with the current regulations regarding the installation of electrical systems in the country where the products are installed.

## CHANGING THE BATTERY

The replacement must only be made by expert personnel. The appliance contains the rechargeable battery art. 00913; before making the replacement remove the voltage from the power supply. Follow the directions of figure 6 to make the replacement.

## CONFORMITY

LV directive. Standards EN 60598-1, EN 60598-2-22, EN 60598-2-2, EN 62471.  
EMC directive. Standards EN 61547, EN 61000-3-2, EN 61000-3-3, EN 55015.  
The unit 02660.1.120 comply with the standard EN 1838.

 **Photobiological Safety: Risk group 1 (Low risk) in accordance with EN 62471.**



## USER INFORMATION IN COMPLIANCE WITH EUROPEAN DIRECTIVE 2002/96 (WEEE).

In order to prevent damage to the environment and human health as well as incurring administrative sanctions, appliances bearing this symbol must be disposed of separately from urban waste, or handed in to the distributor when buying a new one. Appliances marked with the above symbol must be collected in conformity with the instructions issued by the local authorities in charge of waste disposal.

## FRANÇAIS

Appareil d'éclairage de secours autonome avec LED haute efficacité, 120 V~ 50-60 Hz, batterie rechargeable Ni-Cd et support incorporé pour l'installation en boîtes d'encastrement 6/7 modules. À compléter avec la plaque Ark ou Plana.

## CARACTERISTICHE

- Tension d'alimentation: 120 V~ ±10% 50-60 Hz
- Led à haute efficacité blanche, température de couleur de 5000 K (min) à 6300 K (max).
- Absorption: 5 W
- Batterie rechargeable au NiCd 4,8 V 800 mAh
- Temps de recharge batterie: 12 heures
- Autonomie: 1 h ou 3 h (sélectionnable)
- Flux lumineux en urgence: 75 lm avec autonomie 1h et 27 lm avec autonomie 3 h
- Corps auto-extinguible
- La lampe ne peut être commandée par régulateur (dimmer)
- Degré de protection : IP40 (IP20 à l'intérieur de cloisons creuses)

- Appareils de classe II 
- Installable sur surfaces normalement inflammables
- LED verte et LED rouge pour signalisation fonctionnement normal et présence anomalies
- Dispositif de recharge des batteries à courant constant
- Dispositif de protection contre la décharge excessive de la batterie

## FONCTIONNEMENT

État de l'appareil d'éclairage	LED verte	LED rouge	Remarques
Présence tension d'alimentation et batterie en chargée	Allumée fixe	Éteinte	Courant de maintien
Batterie en recharge	Clignotante	Éteinte	Charge rapide
Anomalie	Éteinte	Allumée fixe	Panne générale de l'appareil d'éclairage
Batterie à remplacer	Éteinte	Clignotante	La batterie ne garantit plus l'autonomie déclarée

## BRANCHEMENTS

### • Avec interface de gestion art. 01846

Au moyen de l'interface de gestion BUS, il est possible de commander l'appareil d'éclairage en utilisant la centrale By-me (intégration des lampes de secours dans l'installation By-me).

## INSTALLATION

L'appareil d'éclairage doit être installé à 2,5 m du plan de piétement.

L'appareil d'éclairage est équipé de un sélecteur positionné dans le logement batterie (fig. 3):

- **SÉLECTEUR à ON: autonomie 1 h et luminosité 100%**
- **SÉLECTEUR à 1: autonomie 3 h et luminosité 30%.**

Si elle est définie à l'autonomie de 3 h à appliquer, selon les marques placées sur la face avant de l'appareil, les étiquettes fournies.

Au moment de l'achat, la batterie n'est pas complètement chargée et est déconnectée du circuit; avant de relier l'appareil d'éclairage au réseau d'alimentation, valider le fonctionnement de la batterie. La laisser en charge pendant au moins 12 heures. Pour mettre l'appareil d'éclairage en modalité SA (permanente toujours allumée), relier les bornes SE et SA au réseau d'alimentation comme illustré sur la figure 5. Si l'on prédispose l'installation pour le système By-me, relier la borne du câble bus avant d'installer l'appareil.

**Note.** La batterie est fournie avec une étiquette sur laquelle sont indiquées l'année et la semaine de fabrication (ex. 0845 correspond à la 45ème semaine de l'année 2008). Appliquer sur l'étiquette la date d'entrée en service de la batterie. La batterie ou tout l'appareil d'éclairage doivent être remplacés lorsqu'ils n'assurent plus l'autonomie déclarée (le led n'est pas remplaçable).

## RÈGLES D'INSTALLATION

L'installation doit être effectuée dans le respect des dispositions qui régissent l'installation du matériel électrique en vigueur dans le pays d'installation des produits.

## REMPACEMENT DE LA BATTERIE

Le remplacement doit être effectué uniquement par du personnel compétent. L'appareil contient une batterie rechargeable art. 00913; avant d'effectuer le remplacement retirer la tension de l'alimentation électrique. Suivre les indications de la figure 6 pour effectuer le remplacement.

## CONFORMITÉ AUX NORMES

Directive BT. Normes EN 60598-1, EN 60598-2-22, EN 60598-2-2, EN 62471.  
Directive EMC. Normes EN 61547, EN 61000-3-2, EN 61000-3-3, EN 55015.  
Le unité 02660.1.120 se conformer à la norme EN 1838.

 **Photobiologie sécurité: Groupe de risque 1 (Faible risque) en respect norme EN 62471.**





02660.1.120



**INFORMATION AUX UTILISATEURS CONFORMÉMENT À LA DIRECTIVE EUROPÉENNE 2002/96 (WEEE).**

A fin d'éviter d'endommager l'environnement et la santé des hommes, outre le fait de risquer des sanctions administratives, l'appareil qui porte ce symbole devra être éliminé séparément des déchets urbains et remis au distributeur au moment de l'achat d'un nouvel appareil. La collecte de l'appareil portant le symbole présenté cidessus devra être effectuée conformément aux instructions promulguées par les organismes territorialement préposés à l'élimination des déchets.

**DEUTSCH**

**Notbeleuchtungsgerät mit Hochleistungs-LED, 120 V~ 50-60 Hz, aufladbarer Akku Ni-Cd und Einbaurahmen für die Installation in Unterputzdosen 6/7 Module. Fertigzustellen mit Abdeckrahmen Arké oder Plana.**

**TECHNISCHE MERKMALE**

- Versorgungsspannung: 120 V~ ±10% 50-60 Hz
- Hocheffiziente weiße LED, Farbtemperatur 5000 K (min.) bis 6300 K (max).
- Stromaufnahme: 5 W
- Aufladbarer Akku NiCd 4,8 V 800 mAh
- Ladezeit des Akkus: 12 Stunden
- Akku-Betriebszeit: 1 h oder 3 h (wählbar)
- Lichtstrom: 75 lm (Netzunabhängigkeit 1 h) und 27 lm (Netzunabhängigkeit 3 h)
- Gehäuse aus selbstlöschendem Material
- Die Leuchte kann nicht mittels (Dimmer) geregelt werden
- Schutzart: IP40 (IP20 in Hohlwänden)
- Geräteklasse II
- Kann auf normal entflammaren Oberflächen installiert werden
- Grüne LED und rote LED für die Anzeige von Normalbetrieb und Störungen
- Konstantstrom-Ladegerät
- Schutzvorrichtung gegen übermäßige Entladung des Akkus

**FUNKTIONSWEISE**

Betriebszustand des Beleuchtungsgeräts	Grüne LED	Rote LED	Hinweise
Gegenwart Versorgungsspannung und Akku aufgeladen	Ein mit Dauerlicht	Aus	Haltestrom
Akku wird aufgeladen	Impulsbetrieb	Aus	Schnellaufladung
Störung	Aus	Aus Ein mit Dauerlicht	Allgemeine Störung des Beleuchtungsgeräts
Akku wechseln	Aus	Blinkend	Der Akku garantiert nicht mehr die angegebene Netzunabhängigkeit

**ANSCHLÜSSE**

- Mit Steuerschnittstelle Art. 01846

Über die BUS-Steuerschnittstelle kann das Beleuchtungsgerät mit dem Steuergerät By-me gesteuert werden (Einbindung der Notleuchten in die Anlage By-me).

**INSTALLATION**

Das Beleuchtungsgerät muss in 2,5 m Höhe über dem Boden installiert werden. Das Beleuchtungsgerät ist mit zwei Wahlschaltern ausgestattet, die sich im Akkufach befinden (Abb. 3).

- WAHLSCHALTER auf ON: Netzunabhängigkeit 1 h und Helligkeit 100%
- WAHLSCHALTER auf 1: Netzunabhängigkeit 3 h und Helligkeit 30%

Wenn es um die Autonomie von 3 h zu beantragen gesetzt ist, entsprechend den Markierungen auf der Vorderseite des Gerätes angebracht, die Etiketten geliefert.

Beim Kauf ist der Akku nicht vollständig geladen und vom Stromkreis getrennt; bevor das Beleuchtungsgerät an das Stromnetz angeschlossen wird, muss der Akkubetrieb mit dem Wahlschalter 1 freigegeben werden (ON); anschließend mindestens 12 Stunden laden.

Um das Beleuchtungsgerät in der Betriebsart SA (Dauerbetrieb, d.h. immer ein) zu aktivieren, die Klemmen SE und SA wie auf Abbildung 5 dargestellt am Stromnetz anschließen. Wenn die Anlage für das System By-me ausgelegt wird, die Klemme des Buskabels vor Installation des Geräts anschließen.

**Hinweis:** Der Akku ist mit einem Etikett versehen, auf dem Produktionsjahr und woche angegeben sind (z.B. 0845 entspricht der 45. Kalenderwoche 2008). Auf dem Etikett das Inbetriebnahmedatum vermerken. Wenn er die angegebene Netzunabhängigkeit nicht mehr garantiert, muss der Akku ausgewechselt werden (das led ist nicht auswechselbar).

**INSTALLATIONSVORSCHRIFTEN**

Die Installation hat nach den im Anwendungsland des Produkts geltenden Vorschriften zur Installation elektrischen Materials zu erfolgen.

**AUSWECHSELN DES AKKUS**

Der Akku darf nur von Fachpersonal ausgewechselt werden. Das Gerät enthält den aufladbaren Akku Art. 00913; bevor der Ersatz entfernen Sie die Spannung von der Stromversorgung. Beim Wechsel des Akkus sind die Anleitungen von Abbildung 6 zu befolgen.

**NORMKONFORMITÄT**

NS-Richtlinie. Normen EN 60598-1, EN 60598-2-22, EN 60598-2-2, EN 62471. EMV-Richtlinie. Normen EN 61547, EN 61000-3-2, EN 61000-3-3, EN 55015. Die Einheiten 02660.1.120 mit der norme EN 1838 entsprechen.



**Security Photobiologie: Risikogruppe 1 (geringem Risiko) mit der norme EN 62471 entsprechen**



**INFORMATION DER BENUTZER GEMÄSS EU-RICHTLINIE 2002/96 (WEEE).**

Zum Schutz von Umwelt und Gesundheit, sowie um Bußgelder zu vermeiden, muss das Gerät mit diesem Symbol getrennt vom Hausmüll entsorgt oder bei Kauf eines Neugeräts dem Händler zurückgegeben werden. Die mit dem obigen Symbol gekennzeichneten Geräte müssen gemäß den Vorschriften der örtlichen Behörden, die für die Müllentsorgung zuständig sind, gesammelt werden.

**ESPAÑOL**

**Aparato de iluminación de emergencia autónomo con LED de alta eficiencia, 120 V~ 50-60 Hz, batería recargable Ni-Cd, con soporte para instalación en cajas de empotrar 6/7 módulos. Para completar con placa Arké o Plana.**

**CARACTERISTICHE**

- Tensión de alimentación: 120 V~ ±10% 50-60 Hz
- Led de alta eficiencia blanco, temperatura de color de 5000 K (mín) a 6300 K (máx).
- Absorción: 5 W
- Batería recargable de Ni-Cd 4,8 V 800 mAh
- Tiempo de recarga de la batería: 12 horas
- Autonomía: 1 o 3 h (seleccionable)
- Flujo luminoso en emergencia: 75 lm (autonomía 1 h) y 27 lm (autonomía 3 h)
- Cuerpo de material autoextinguible
- La lámpara no tiene mando con regulador (dimmer)
- Grado de protección: IP40 (IP20 en el interior de paredes huecas)
- Aparatos de clase II
- Se puede instalar sobre superficies normalmente inflamables
- LED verde y LED rojo para señalización del funcionamiento normal y de anomalías
- Dispositivo de recarga de baterías con corriente constante
- Dispositivo de protección contra la descarga excesiva de la batería



## FUNCIONAMIENTO

Estado del aparato de iluminación	LED verde	LED rojo	Notas
Presencia tensión de alimentación y batería cargada	Encendido fijo	Apagado	Corriente de mantenimiento
Batería recargando	Impulsos	Apagado	Carga rápida
Anomalía	Apagado	Encendido fijo	Fallo general del aparato de iluminación
Hay que cambiar la batería	Apagado	Parpadeante	La batería ya no garantiza la autonomía declarada

## CONEXIONES

### • Con la interfaz de gestión Art. 01846

Con la interfaz de gestión BUS es posible controlar el aparato de iluminación utilizando la centralita By-me (integración de las lámparas de emergencia en la instalación By-me).

## INSTALACIÓN

El aparato de iluminación debe instalarse a 2,5 m del suelo.

El aparato de iluminación está provisto de dos selectores colocados en el alojamiento de la batería (fig. 3):

- **SELECTOR a ON: autonomía 1 h y brillo 100%**
- **SELECTOR a 1: autonomía 3 h y brillo 30%**

Si se establece en la autonomía de 3 h para aplicar, de acuerdo con las marcas colocadas en la parte frontal del aparato, las etiquetas se suministra.

La batería no se suministra totalmente cargada y está desconectada del circuito; antes de conectar el aparato de iluminación a la red de alimentación, coloque el selector 1 en la posición que permite habilitar el funcionamiento de la batería (ON); déjela entonces que se cargue durante al menos 12 horas.

Para activar el aparato de iluminación en el modo SA (permanente, es decir siempre encendido), conecte los bornes SE y SA a la red de alimentación como se muestra en la figura 5. Si la instalación está preparada para el sistema By-me, conecte el borne del cable bus antes de montar el aparato.

**Nota:** La batería se suministra con una etiqueta que indica el año y la semana de fabricación (por ejemplo, 0845 corresponde a la semana 45 del año 2008). Escriba en la etiqueta la fecha de puesta en servicio de la batería. Hay que cambiar la batería cuando deja de garantizar la autonomía declarada (el led no se puede cambiar).

## NORMAS DE INSTALACIÓN

El aparato se ha de instalar en conformidad con las disposiciones sobre material eléctrico vigentes en el país.

## SUSTITUCIÓN DE LA BATERÍA

Toda sustitución tiene que ser efectuada solo por personal cualificado. El aparato lleva la batería recargable Art. 00913; antes de realizar la sustitución elimina la tensión de la fuente de alimentación. Para sustituirla, siga las instrucciones de la figura 6.

## CONFORMIDAD NORMATIVA

Directiva BT. Normas EN 60598-1, EN 60598-2-22, EN 60598-2-2, EN 62471.  
Directiva EMC. Normas EN 61547, EN 61000-3-2, EN 61000-3-3, EN 55015.  
La unidad 02660.1.120 cumplir con la norma EN 1838.



**Seguridad fotobiología: Grupo de riesgo 1 (bajo riesgo) cumplir con la norma EN 62471**



**INFORMACIÓN PARA LOS USUARIOS SEGÚN LA DIRECTIVA EUROPEA 2002/96 (WEEE).**

Para prevenir posibles daños al medio ambiente y a la salud de las personas, y para evitar también sanciones administrativas, ningún aparato que lleve este símbolo debe desecharse junto con la basura doméstica sino que debe entregarse al distribuidor cuando se compre uno nuevo. Todo aparato que lleve el símbolo anteriormente indicado se ha de eliminar en conformidad con las normas establecidas localmente por los órganos competentes en materia de recogida de residuos.

## ΕΛΛΗΝΙΚΑ

Αυτόνομο φωτιστικό με LED υψηλής απόδοσης, 120 V~ 50-60 Hz, επαναφορτιζόμενη μπαταρία Ni-Cd και στήριγμα για εγκατάσταση σε χωνευτά κουτιά, για 6/7 μονάδες. Συνδυάζεται με πλάκα Arké ή Plana.

## ΧΑΡΑΚΤΗΡΙΣΤΙΚΑ.

- Τάση τροφοδοσίας: 120 V~ ±10% 50-60 Hz
- Λευκό Led υψηλής απόδοσης, θερμοκρασία χρώματος από 5000 K (ελάχ.) έως 6300 K (μέγ.).
- Κατανάλωση: 5 W
- Επαναφορτιζόμενη μπαταρία NiCd 4,8 V 800 mAh
- Χρόνος επαναφόρτισης μπαταρίας: 12 ώρες
- Αυτονομία: 1 ή 3 ώρες (με δυνατότητα επιλογής)
- Φωτεινή ροή: 75 lm (αυτονομία 1h) και 27 lm (αυτονομία 3h)
- Σώμα από αυτοσβενδόμενο υλικό
- Δεν είναι δυνατός ο έλεγχος του λαμπτήρα μέσω ρυθμιστή (dimmer)
- Βαθμός προστασίας: IP40 (IP20 στο εσωτερικό κοίλων τοίχων)
- Συσκευή κατηγορίας II
- Δυνατότητα εγκατάστασης σε εύφλεκτες επιφάνειες
- Πράσινο LED και κόκκινο LED για επισήμανση κανονικής λειτουργίας και παρουσίας δυσλειτουργίας
- Σύστημα επαναφόρτισης των μπαταριών με συνεχές ρεύμα
- Σύστημα προστασίας από υπερβολική εκφόρτιση της μπαταρίας

## ΛΕΙΤΟΥΡΓΙΑ

Κατάσταση φωτιστικού	Πράσινο LED	Κόκκινο LED	Σημειώσεις
και φορτισμένη μπαταρία	Σταθερά αναμμένο	Σβηστό	Ρεύμα συγκράτησης
Επαναφόρτιση μπαταρίας	Παλλόμενο	Σβηστό	Ταχεία φόρτιση
Δυσλειτουργία	Σβηστό	Σταθερά αναμμένο	Γενική βλάβη φωτιστικού
Αντικατάσταση μπαταρίας	Σβηστό	Αναβοσβήνει	Η μπαταρία δεν παρέχει πλέον την αναγραφόμενη αυτονομία

## ΣΥΝΔΕΣΕΙΣ

### • Με το interface διαχείρισης, αρ. προϊόντος 01846

Μέσω του interface διαχείρισης BUS, είναι δυνατός ο έλεγχος του φωτιστικού χρησιμοποιώντας την κεντρική μονάδα By-me (ενσωμάτωση των λαμπτήρων έκτακτης ανάγκης στην εγκατάσταση By-me).

## ΕΓΚΑΤΑΣΤΑΣΗ

Το φωτιστικό πρέπει να εγκατασταθεί σε απόσταση 2,5 m από το δάπεδο.

Το φωτιστικό διαθέτει δύο επιλογείς που είναι τοποθετημένοι στο χώρο της μπαταρίας (εικ. 3):

- **ΕΠΙΛΟΓΕΑΣ ON: αυτονομία 1 ώρας και λάμψη 100%**
- **ΕΠΙΛΟΓΕΑΣ 2: αυτονομία 3 ωρών και λάμψη 30%**

Εάν έχει ρυθμιστεί με την αυτονομία των 3 ωρών να εφαρμόσει, σύμφωνα με τις ενδείξεις που τοποθετείται στο μπροστινό μέρος της συσκευής, οι ετικέτες που παρέχονται.

Η μπαταρία παρέχεται μερικώς φορτισμένη και αποσυνδεδεμένη από το κύκλωμα. Πριν συνδέσετε το φωτιστικό στο δίκτυο τροφοδοσίας, τοποθετήστε τον επιλογέα 1 στην κατάλληλη θέση για ενεργοποίηση της λειτουργίας της μπαταρίας (ON). Στη συνέχεια, αφήστε την μπαταρία να φορτίσει για τουλάχιστον 12 ώρες.

Για να ενεργοποιήσετε το φωτιστικό στη λειτουργία SA (μόνιμη λειτουργία ή πάντα αναμμένο), συνδέστε τους ακροδέκτες SE και SA στο δίκτυο τροφοδοσίας, όπως φαίνεται στην εικόνα 5. Σε περίπτωση εκ των προτέρων διαμόρφωσης της εγκατάστασης για το σύστημα By-me, συνδέστε τον ακροδέκτη του καλωδίου bus πριν από την εγκατάσταση της συσκευής.



02660.1.120

**Σημείωση.** Η μπαταρία διαθέτει ετικέτα στην οποία αναγράφεται το έτος και η εβδομάδα κατασκευής (π.χ. ο αριθμός 0845 αντιστοιχεί στην 45η εβδομάδα του έτους 2008). Σημειώστε στην ετικέτα την ημερομηνία έναρξης λειτουργίας της μπαταρίας. Η μπαταρία πρέπει να αντικατασταθεί, όταν δεν διασφαλίζεται πλέον η αναγραφόμενη αυτονομία (το led να αντικατασταθεί).

#### ΚΑΝΟΝΙΣΜΟΙ ΕΓΚΑΤΑΣΤΑΣΗΣ

Η εγκατάσταση πρέπει να πραγματοποιείται σύμφωνα με τους ισχύοντες κανονισμούς εγκατάστασης ηλεκτρολογικού υλικού στη χώρα χρήσης των προϊόντων.

#### ΑΝΤΙΚΑΤΑΣΤΑΣΗ ΜΠΑΤΑΡΙΑΣ

Η αντικατάσταση πρέπει να πραγματοποιείται μόνο από εξειδικευμένο προσωπικό. Η συσκευή περιλαμβάνει την επαναφορτιζόμενη μπαταρία με αρ. προϊόντος 00913; πριν γίνει η αντικατάσταση αφαιρέσει την τάση από το τροφοδοτικό. Ακολουθήστε τις οδηγίες στην εικόνα 6 για την αντικατάσταση.

#### ΣΥΜΜΟΡΦΩΣΗ ΜΕ ΤΑ ΠΡΟΤΥΠΑ

Οδηγία ΒΤ. Πρότυπα EN 60598-1, EN 60598-2-22, EN 60598-2-2, EN 62471. Οδηγία ΗΜΣ. Πρότυπα EN 61547, EN 61000-3-2, EN 61000-3-3, EN 55015. Οι μονάδες 02660.1.120 συμμορφωθούν με την EN 1838.

**⚠ Ασφάλεια φωτοβιολογία: Η ομάδα κινδύνου 1 (Χαμηλού κινδύνου).**



**ΠΛΗΡΟΦΟΡΙΕΣ ΓΙΑ ΤΟΥΣ ΧΡΗΣΤΕΣ ΣΥΜΦΩΝΑ ΜΕ ΤΗΝ ΕΥΡΩΠΑΪΚΗ ΟΔΗΓΙΑ 2 002/96 (WEEE).**

Για την προστασία του περιβάλλοντος και της ανθρώπινης υγείας, καθώς και για την αποφυγή διοικητικών κυρώσεων, ο εξοπλισμός που φέρει το σύμβολο αυτό δεν πρέπει να απορρίπτεται στα αστικά απόβλητα, αλλά να παραδίδεται στο διανομέα κατά την αγορά νέου εξοπλισμού. Η συλλογή εξοπλισμού με το σύμβολο που αναφέρεται παραπάνω πρέπει να πραγματοποιείται σύμφωνα με τις οδηγίες των κατά τόπους αρμόδιων αρχών για την απόρριψη αποβλήτων.

#### 1. VISTA FRONTALE - FRONT VIEW - VUE FRONTALE VORDERANSICHT - VISTA FRONTAL - ΕΜΠΡΟΣΘΙΑ ΟΨΗ

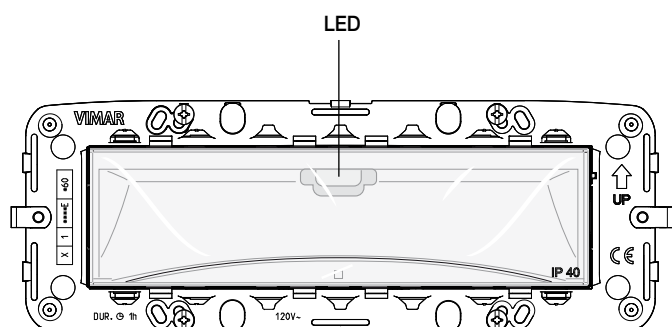

#### 2. VISTA POSTERIORE - REAR VIEW - VUE ARRIÈRE RÜCKANSICHT - VISTA TRASERA - ΠΙΣΩ ΟΨΗ

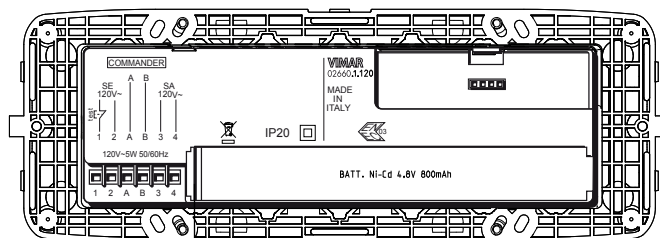

Rimuovere il coperchio facendo leva in questo punto  
 Remove the lid leverage at this point  
 Retirez le couvercle du levier à ce stade  
 Entfernen Sie den Deckel Hebelwirkung an dieser Stelle  
 Retire la tapa de aprovechar en este momento  
 Αφαιρέστε το καπάκι μόχλευσης σε αυτό το σημείο

#### 3. SELETTORE - SELECTOR - SÉLECTEUR WAHLSCHALTER - SELETORE - ΕΠΙΛΟΓΕΑΣ

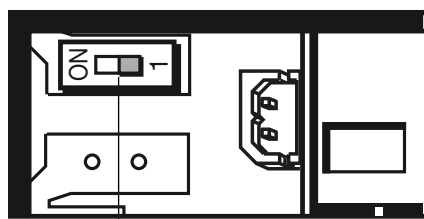

**SELETTORE** (ON=autonomia 1 h e luminosità 100%; 1=autonomia 3 h e luminosità 30%)

**SELECTOR** (ON = operating time 1 h and brightness 100%, 1 = operating time 3 h and brightness 30%)

**SÉLECTEUR** (ON = autonomie 1 h et luminosité 100%, 1 = autonomie 3 h et luminosité 30%)

**WAHLSCHALTER** (ON = Netzunabhängigkeit 1 h und Helligkeit 100%, 1 = Netzunabhängigkeit 3 h und Helligkeit 30%)

**SELETORE** (ON = autonomía 1 h y brillo 100%, 1 = autonomía 3 h y brillo 30%)

**ΕΠΙΛΟΓΕΑΣ** (ON = αυτονομία 1 ώρα και λάμψη 100%, 1 = αυτονομία 3 ωρών και λάμψη 30%)

#### 4. CURVA FOTOMETRICA IN EMERGENZA - PHOTOMETRIC EMERGENCY CURVE COURBE PHOTOMÉTRIQUE EN URGENCE - PHOTOMETRISCHEN KURVE IN NOT CURVA FOTOMÉTRICA DE EMERGENCIA - ΕΠΕΙΓΟΥΣΑ ΦΩΤΟΜΕΤΡΙΚΗ ΚΑΜΠΥΛΗ

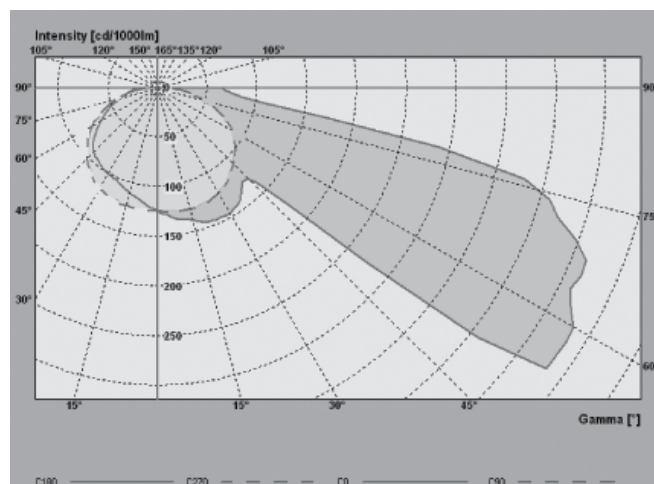

## 5. COLLEGAMENTI - CONNECTIONS - CONNEXIONS - ANSCHLÜSSE - CONEXIONES - ΣΥΝΔΕΣΜΟΛΟΓΙΣ

5.1 LA LAMPADA SI ACCENDE SOLO IN CASO DI MANCANZA ALIMENTAZIONE DI RETE (EMERGENZA)

THE LAMP ONLY SWITCHES ON WHEN THERE IS A MAINS POWER CUT (EMERGENCY) STAND-BY FUNCTION (OPTIONAL)

LA LAMPE S'ALLUME UNIQUEMENT EN CAS DE COUPURE DE COURANT (URGENCE)

DIE LEUCHTE SCHALTET NUR BEI STROMAUSFALL EIN (NOTBETRIEB)

LA LÁMPARA SE ENCIENDE SÓLO EN CASO DE INTERRUPCIÓN DEL SUMINISTRO DE RED (EMERGENCIA)

ΛΑΜΠΗΤΡΑΣ ΑΝΑΒΕΙ ΜΟΝΟ ΣΕ ΠΕΡΙΠΤΩΣΗ ΑΠΟΥΣΙΑΣ ΤΑΣΗΣ ΤΡΟΦΟΔΟΣΙΑΣ ΣΤΟ ΔΙΚΤΥΟ (ΕΚΤΑΚΤΗ ΑΝΑΓΚΗ)

5.2 LA LAMPADA E' SEMPRE ACCESA (ILLUMINAZIONE ED EMERGENZA)

THE LAMP IS ALWAYS ON (LIGHTING AND EMERGENCY)

LA LAMPE EST TOUJOURS ALLUMÉE (ÉCLAIRAGE ET URGENCE)

DIE LEUCHTE IST IMMER EINGESCHALTET (BELEUCHTUNG UND NOTBETRIEB)

LA LÁMPARA ESTÁ SIEMPRE ENCENDIDA (ILUMINACIÓN Y EMERGENCIA)

Ο ΛΑΜΠΗΤΡΑΣ ΕΙΝΑΙ ΠΑΝΤΑ ΑΝΑΜΜΕΝΟΣ (ΦΩΤΙΣΜΟΣ ΕΚΤΑΚΤΗΣ ΑΝΑΓΚΗΣ)

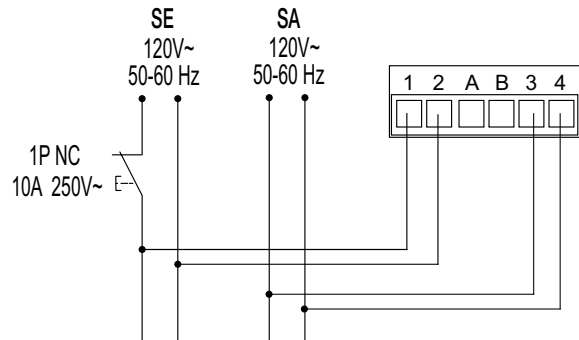
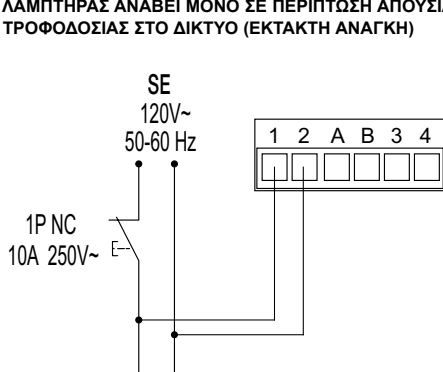

Collegare sempre la rete SE - Always connect the SE network - Relier toujours le réseau SE - Immer das Netz SE anschließen - Conecte siempre la red SE - Συνδέετε πάντα το δίκτυο SE

I morsetti A e B non sono utilizzati; non effettuare alcun collegamento -The terminals A and B are not used; not to make any connection - Les bornes A et B ne sont pas utilisés; ne pas faire de connexion - Die Terminals A und B werden nicht verwendet; nicht zu machen jede Verbindung - Las terminales A y B no se utilizan; no para hacer cualquier conexión - Οι ακροδέκτες A και B δεν χρησιμοποιούνται; να μην προβεί σε σύνδεση.

## 6 - COLLEGAMENTO E SOSTITUZIONE DELLA BATTERIA - REPLACEMENT AND CONNECTION THE BATTERY

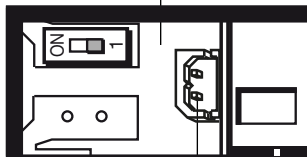
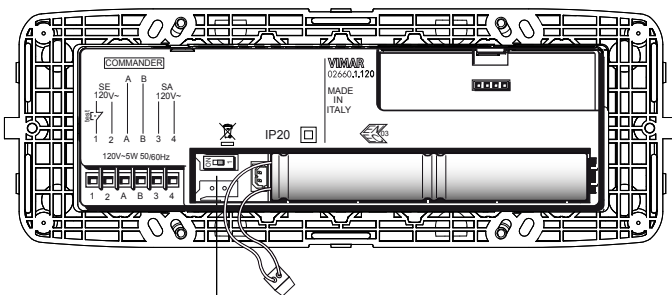

Morsetto batteria-Battery terminal  
Borne de la batterie-Batterieklemme  
Terminal de la batería-Πόλο της μπαταρίας

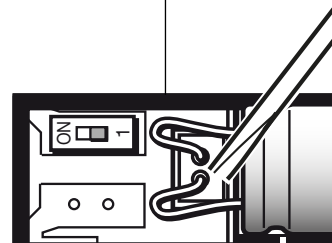
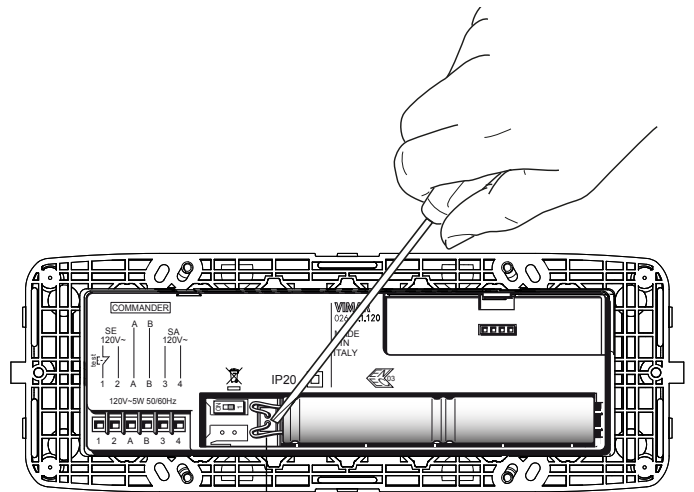

**ATTENZIONE:**  
Smaltire le batterie negli appositi cassonetti per la raccolta differenziata.

**WARNING:**  
Dispose of batteries in the specific differentiated collection bins.

**ATTENTION :**  
Eliminer les batteries dans les collecteurs spécifiques.

**ACHTUNG:**  
Die Akkus umweltgerecht bei zugelassenen Sammelstellen entsorgen.

**¡ATENCIÓN!**  
Luz LED. No observar directamente con instrumentos ópticos.

**ΠΡΟΣΟΧΗ:**  
Οι μπαταρίες πρέπει να απορρίπτονται στους ειδικούς κάδους διαφοροποιημένης συλλογής.

**ATTENZIONE:**  
Non toccare i conduttori con il cacciavite.

**WARNING:**  
Do not touch the wires with a screwdriver.

**ATTENTION :**  
Ne touchez pas les fils avec un tournevis.

**ACHTUNG:**  
Berühren Sie nicht die Drähte mit einem Schraubendreher.

**¡ATENCIÓN!**  
No toque los cables con un destornillador.

**ΠΡΟΣΟΧΗ:**  
Μην αγγίζετε τα καλώδια με ένα κατσαβίδι.