



Alimentatore USB 15 W 3 A 5 V per dispositivi elettronici, 1 uscita USB tipo A e 1 uscita USB tipo C ottimizzate per caricare un dispositivo fino a 3A (es tablet) o contemporaneamente due dispositivi (es. tablet, smartphone), alimentazione 120-240 V~ 50/60 Hz, grigio - 1 modulo

Il dispositivo va utilizzato per ricaricare i telefoni cellulari e tutti gli apparecchi elettronici che offrono la possibilità di ricarica da una qualsiasi presa standard USB di tipo A e/o di tipo C.

  Leggere le istruzioni prima dell'installazione e/o utilizzo.

CARATTERISTICHE.

- Alimentazione: 120-240 V~ 50/60 Hz
- Consumo: 280 mA a 120 V~ e 170 mA a 240 V~
- Tensione di uscita: 5,0 V d.c. ($\pm 5\%$) ES1
- Carico max in uscita: 3,0 A
- Potenza di uscita: 15,0 W
- Rendimento medio in modo attivo: 84,4%
- Rendimento a basso carico (10%): 79,3%
- Potenza a vuoto: 0,06 W
- Grado di protezione: IP20
- Temperatura di funzionamento: 0 °C - +35 °C (uso interno)
- Apparecchio di classe II 
- Installazione per categoria di sovratensione CAT III

REGOLE DI INSTALLAZIONE.

L'installazione deve essere effettuata da personale qualificato con l'osservanza delle disposizioni regolanti l'installazione del materiale elettrico in vigore nel paese dove i prodotti sono installati. L'apparecchio deve essere installato in scatole da incasso o da parete con supporti e placche Eikon in luoghi non polverosi, protetto da urti accidentali e lontano da fonti di calore.

IMPORTANTE.

- A monte dell'alimentatore deve essere installato un interruttore onnipolare di sezionamento facilmente accessibile con distanza fra i contatti di almeno 3 mm.
- Installare il dispositivo ad una altezza inferiore a 2 m.
- La lunghezza del cavo per il collegamento al dispositivo elettronico deve essere inferiore a 3 m.
- L'alimentatore è protetto internamente contro i sovraccarichi.
- Spellatura cavo 6 mm 

CONFORMITÀ NORMATIVA.

Direttiva BT. Direttiva EMC. Direttiva RoHS. Direttiva ErP.

Norme EN IEC 62368-1, EN 55032, EN 55035, EN 61000-3-2, EN 61000-3-3, EN 50563, EN IEC 63000.

Regolamento alimentatori esterni (UE) n. 2019/1782.

Regolamento REACH (UE) n. 1907/2006 - art.33. Il prodotto potrebbe contenere tracce di piombo.

RAEE - Informazione agli utilizzatori

Il simbolo del cassonetto barrato riportato sull'apparecchiatura o sulla sua confezione indica che il prodotto alla fine della propria vita utile deve essere raccolto separatamente dagli altri rifiuti. L'utente dovrà, pertanto, conferire l'apparecchiatura giunta a fine vita agli idonei centri comunali di raccolta differenziata dei rifiuti elettrotecnici ed elettronici. In alternativa alla gestione autonoma, è possibile consegnare gratuitamente l'apparecchiatura che si desidera smaltire al distributore, al momento dell'acquisto di una nuova apparecchiatura di tipo equivalente. Presso i distributori di prodotti elettronici con superficie di vendita di almeno 400 m² è inoltre possibile consegnare gratuitamente, senza obbligo di acquisto, i prodotti elettronici da smaltire con dimensioni inferiori a 25 cm. L'adeguata raccolta differenziata per l'avvio successivo dell'apparecchiatura dismessa al riciclaggio, al trattamento e allo smaltimento ambientalmente compatibile contribuisce ad evitare possibili effetti negativi sull'ambiente e sulla salute e favorisce il reimpiego e/o riciclo dei materiali di cui è composta l'apparecchiatura.

15 W 3 A 5 V USB power supply unit for electronic devices, 1 USB type A output and 1 USB type C output optimised to charge one device up to 3 A (e.g. tablet) or to charge two devices simultaneously (e.g. tablet, smartphone), 120-240 V~ 50/60 Hz power supply, grey - 1 module

The device should be used to charge mobile phones and all electronic devices that can be charged from any standard USB type A and/or type C socket outlet.

  Read the instructions before installation and/or use.

FEATURES.

- Power supply: 120-240 V~ 50/60 Hz
- Power consumption: 280 mA at 120 V~ and 170 mA at 240 V~
- Output voltage: 5.0 V d.c. ($\pm 5\%$) ES1
- Max output load: 3.0 A
- Output power: 15.0 W
- Average efficiency in active mode: 84.4%
- Efficiency with low load (10%): 79.3%
- Power with no load: 0.06 W
- Protection degree: IP20
- Operating temperature: 0°C to +35°C (indoor use)
- Device in class II 
- Installation for CAT III overvoltage category

INSTALLATION RULES.

Installation must be carried out by qualified persons in compliance with the current regulations regarding the installation of electrical equipment in the country where the products are installed. The device can be installed in a flush mounting box or surface mounting box and completed with Eikon a cover plates in dust-free places, protected from accidental impacts and away from heat sources.

IMPORTANT.

- An easily accessible omnipolar disconnection switch with a contact gap of at least 3 mm must be installed upstream from the power supply.
- Install the device at a height of no more than 2 m.
- The length of the connection cable to the electronic device must be no more than 3 m.
- The power supply unit is protected internally against overloads.
- Cable stripping 6 mm 

REGULATORY COMPLIANCE.

LV Directive. EMC directive. RoHS directive. ErP directive.

Standards EN IEC 62368-1, EN 55032, EN 55035, EN 61000-3-2, EN 61000-3-3, EN 50563, EN IEC 63000.

(EU) Regulation for external power supply units no. 2019/1782.

REACH (EU) Regulation no. 1907/2006 - Art.33. The product may contain traces of lead.

WEEE - Information for users

If the crossed-out bin symbol appears on the equipment or packaging, this means the product must not be included with other general waste at the end of its working life. The user must take the worn product to a sorted waste center, or return it to the retailer when purchasing a new one. Products for disposal can be consigned free of charge (without any new purchase obligation) to retailers with a sales area of at least 400 m², if they measure less than 25 cm. An efficient sorted waste collection for the environmentally friendly disposal of the used device, or its subsequent recycling, helps avoid the potential negative effects on the environment and people's health, and encourages the re-use and/or recycling of the construction materials.

Alimentation USB 15 W 3 A 5 V pour dispositifs électroniques, 1 sortie USB type A et 1 sortie USB type C optimisées permettant de recharger un dispositif jusqu'à 3 A (par exemple une tablette) ou simultanément deux dispositifs (par ex. tablette, smartphone), alimentation 120-240 V~ 50/60 Hz, gris - 1 module

Utiliser le dispositif pour recharger les mobiles et tous les appareils électroniques qui peuvent être rechargés à partir d'une prise standard USB de type A et/ou de type C.

Lire les instructions avant l'installation et l'utilisation

CARACTÉRISTIQUES.

- Alimentation : 120-240 V~ 50/60 Hz
- Consommation : 280 mA à 120 V~ et 170 mA à 240 V~
- Tension de sortie : 5,0 Vcc (± 5%) ES1
- Charge maxi en sortie : 3,0 A
- Puissance de sortie : 15,0 W
- Rendement moyen en mode activé : 84,4 %
- Rendement à faible charge (10%) : 79,3 %
- Puissance à vide : 0,06 W
- Indice de protection : IP20
- Température de fonctionnement : 0° C / +35° C (à l'intérieur)
- Appareil de classe II
- Installation pour catégorie de surtension CAT III

CONSIGNES D'INSTALLATION.

L'installation doit être effectuée par un professionnel qualifié conformément à la réglementation en vigueur en matière d'installation du matériel électrique dans le pays d'utilisation. Installer l'appareil dans des boîtes d'encastrement ou murales avec des plaques Eikon, dans un endroit non poussiéreux, où il ne risque aucun choc et à l'écart d'une source de chaleur.

IMPORTANT.

- Installer en amont de l'unité d'alimentation un sectionneur omnipolaire facilement accessible avec une séparation entre les contacts d'au moins 3 mm.
- Installer le dispositif à une hauteur inférieure à 2 m.
- La longueur du câble pour le raccordement au dispositif électronique ne doit pas dépasser 3 m.
- L'alimentation dispose d'une protection interne contre les surcharges.
- Dénudage du câble 6 mm 6 mm

CONFORMITÉ AUX NORMES.

Directive BT. Directive CEM. Directive RoHS. Directive ErP.

Normes EN IEC 62368-1, EN 55032, EN 55035, EN 61000-3-2, EN 61000-3-3, EN 50563, EN IEC 63000.

Règlement sur les alimentations extérieures (UE) n° 2019/1782.

Règlement REACH (EU) n° 1907/2006 – art.33. Le produit peut contenir des traces de plomb.

DEEE - Informations pour les utilisateurs

Le symbole du caisson barré, à côté duquel est reporté sur l'appareil ou l'emballage, indique que le produit en fin de vie doit être collecté séparément des autres déchets. Au terme de la durée de vie du produit, l'utilisateur devra se charger de le remettre à un centre de collecte séparée ou bien au revendeur lors de l'achat d'un nouveau produit. Il est possible de remettre gratuitement, sans obligation d'achat, les produits à éliminer de dimensions inférieures à 25 cm aux revendeurs dont la surface de vente est d'au moins 400 m². La collecte séparée appropriée pour l'envoi successif de l'appareil en fin de vie au recyclage, au traitement et à l'élimination dans le respect de l'environnement contribue à éviter les effets négatifs sur l'environnement et sur la santé et favorise le réemploi et/ou le recyclage des matériaux dont l'appareil est composé.

Alimentador USB 15 W 3 A 5 V para dispositivos electrónicos, 1 salida USB tipo A y 1 salida USB tipo C optimizadas para cargar un dispositivo hasta 3 A (por ejemplo, tablet) o 2 dispositivos a la vez (por ejemplo, tablet y smartphone), alimentación 120-240 V~ 50/60 Hz, gris - 1 módulo

El dispositivo debe utilizarse para la recarga de teléfonos móviles y todos los aparatos electrónicos que se puedan recargar desde una toma USB estándar de tipo A y/o C.

Lea las instrucciones antes de la instalación y/o utilización.

CARACTERÍSTICAS.

- Alimentación: 120-240 V~ 50/60 Hz
- Consumo: 280 mA a 120 V~ y 170 mA a 240 V~
- Tensión de salida: 5,0 Vcc (± 5%) ES1
- Carga máx. salida: 3,0 A
- Potencia de salida: 15,0 W
- Rendimiento medio en modo activo: 84,4%
- Rendimiento con carga baja (10%): 79,3%
- Potencia en vacío: 0,06 W
- Grado de protección: IP20
- Temperatura de funcionamiento: 0 °C - +35 °C (uso interno)
- Aparato de clase II
- Instalación para categoría de sobretensión CAT III

NORMAS DE INSTALACIÓN.

La instalación debe ser realizada por personal cualificado cumpliendo con las disposiciones en vigor que regulan el montaje del material eléctrico en el país donde se instalen los productos. El dispositivo debe instalarse en caja de empotrar o de superficie con placas Eikon en lugares exentos de polvo, protegido contra impactos accidentales y lejos de fuentes de calor.

IMPORTANTE.

- Aguas arriba del alimentador debe instalarse un interruptor de seccionamiento de tipo omnipolar, fácilmente accesible y con separación entre contactos al menos de 3 mm.
- El dispositivo debe instalarse a una altura inferior a 2 m.
- La longitud del cable de conexión al dispositivo electrónico debe ser inferior a 3 m.
- El alimentador está protegido internamente contra sobrecargas.
- Pelado del cable 6 mm 6 mm

CONFORMIDAD A LAS NORMAS.

Directiva sobre baja tensión. Directiva sobre compatibilidad electromagnética. Directiva sobre restricciones a la utilización de determinadas sustancias peligrosas en aparatos eléctricos y electrónicos. Directiva ErP. Directiva sobre diseño ecológico ErP.

Normas EN IEC 62368-1, EN 55032, EN 55035, EN 61000-3-2, EN 61000-3-3, EN 50563, EN IEC 63000.

Reglamento sobre fuentes de alimentación externas (UE) n. 2019/1782.

Reglamento REACH (UE) n. 1907/2006 – art. 33. El producto puede contener trazas de plomo.

RAEE - Información para los usuarios

El símbolo del contenedor tachado, cuando se indica en el aparato o en el envase, indica que el producto, al final de su vida útil, se debe recoger separado de los demás residuos. Al final del uso, el usuario deberá encargarse de llevar el producto a un centro de recogida selectiva adecuado o devolvérselo al vendedor con ocasión de la compra de un nuevo producto. En las tiendas con una superficie de venta de al menos 400 m², es posible entregar gratuitamente, sin obligación de compra, los productos que se deben eliminar con unas dimensiones inferiores a 25 cm. La recogida selectiva adecuada para proceder posteriormente al reciclaje, al tratamiento y a la eliminación del aparato de manera compatible con el medio ambiente contribuye a evitar posibles efectos negativos en el medio ambiente y en la salud y favorece la reutilización y/o el reciclaje de los materiales de los que se compone el aparato.

USB-Ladegerät 15 W 3 A 5 V für elektronische Geräte, 1 USB-Ausgang Typ A und 1 USB-Ausgang Typ C zum Laden eines Geräts bis zu 3A (z. B. Tablet) oder zum gleichzeitigen Laden von zwei Geräten (z. B. Tablet, Smartphone) optimiert, Spannungsversorgung 120-240 V~ 50/60 Hz, grau - 1 Modul

Das Gerät dient zum Aufladen von Mobiltelefonen und allen elektronischen Geräten mit Lademöglichkeit über beliebigen USB-Standardanschluss Typ A und/oder Typ C.

  Lesen Sie bitte die Anleitungen vor Installation bzw. Verwendung.

MERKMALE.

- Versorgung: 120-240 V~ 50/60 Hz
- Stromverbrauch: 280 mA a 120 V~ und 170 mA a 240 V~
- Ausgangsspannung: 5,0 Vdc (± 5%) ES1
- Max. Ausgangsstrom: 3,0 A
- Ausgangsleistung: 15,0 W
- Durchschnittliche Effizienz im Betrieb: 84,4%
- Effizienz bei geringer Last (10%): 79,3%
- Leistungsaufnahme bei Nulllast: 0,06 W
- Schutzart: IP20
- Betriebstemperatur: 0 °C / +35 °C (Innenbereich)
- Geräteklasse II 
- Installation für Überspannungskategorie CAT III

INSTALLATIONSVORSCHRIFTEN.

Die Installation muss durch Fachpersonal gemäß den im Anwendungsland des Geräts geltenden Vorschriften zur Installation elektrischen Anlagen erfolgen. Das Gerät ist in Unterputz- oder Aufputzboxen mit Eikon Abdeckrahmen an staubfreien Orten vor Stößen geschützt und von Wärmequellen entfernt zu installieren.

WICHTIGER HINWEIS.

- Vor dem Netzteil ist ein leicht zugänglicher allpoliger Trennschalter mit Mindestabstand zwischen den Kontakten von 3 mm zu installieren.
- Das Gerät in einer Höhe unter 2 m installieren.
- Das Anschlusskabel an das elektronische Gerät darf nicht länger als 3 m sein.
- Das Netzteil ist intern gegen Überlastung geschützt.
- Abisolierung des Kabels 6 mm  6 mm

NORMKONFORMITÄT.

NS-Richtlinie. EMV-Richtlinie. RoHS-Richtlinie. ErP-Richtlinie.

Normen EN IEC 62368-1, EN 55032, EN 55035, EN 61000-3-2, EN 61000-3-3, EN 50563, EN IEC 63000.

Verordnung (EU) 2019/1782 über externe Netzteile.

REACH-Verordnung (EG) Nr. 1907/2006 – Art.33. Das Erzeugnis kann Spuren von Blei enthalten.

Elektro- und Elektronik-Altgeräte - Informationen für die Nutzer

Das Symbol der durchgestrichenen Mülltonne auf dem Gerät oder seiner Verpackung weist darauf hin, dass das Produkt am Ende seiner Nutzungsdauer getrennt von den anderen Abfällen zu entsorgen ist. Nach Ende der Nutzungsdauer obliegt es dem Nutzer, das Produkt in einer geeigneten Sammelstelle für getrennte Müllentsorgung zu deponieren oder es dem Händler bei Ankauf eines neuen Produkts zu übergeben. Bei Händlern mit einer Verkaufsfläche von mindestens 400 m² können zu entsorgende Produkte mit Abmessungen unter 25 cm kostenlos und ohne Kaufzwang abgegeben werden. Die angemessene Mülltrennung für das dem Recycling, der Behandlung und der umweltverträglichen Entsorgung zugeführten Gerätes trägt dazu bei, mögliche negative Auswirkungen auf die Umwelt und die Gesundheit zu vermeiden und begünstigt den Wiedereinsatz und/oder das Recyceln der Materialien, aus denen das Gerät besteht.

Τροφοδοτικό USB 15 W 3 A 5 V για ηλεκτρονικές συσκευές, 1 έξοδος USB τύπου A και 1 έξοδος USB τύπου C βελτιστοποιημένες για φόρτωση μίας συσκευής έως 3 A (π.χ. tablet) ή δύο συσκευών ταυτόχρονα (π.χ. tablet, smartphone), τροφοδοσία 120-240 V~ 50/60 Hz, γκρι - 1 στοιχείου

Ο μηχανισμός πρέπει να χρησιμοποιείται για την επαναφόρτιση κινητών τηλεφώνων και όλων των ηλεκτρονικών συσκευών με δυνατότητα επαναφόρτισης από τυπική υποδοχή USB τύπου A ή/και τύπου C.

  Διαβάστε τις οδηγίες πριν από την εγκατάσταση ή/και τη χρήση.

ΧΑΡΑΚΤΗΡΙΣΤΙΚΑ.

- Τροφοδοσία: 120-240 V~ 50/60 Hz
- Κατανάλωση: 280 mA στα 120 V~ και 170 mA στα 240 V~
- Τάση εξόδου: 5,0 V d.c. (± 5%) ES1
- Μέγιστο φορτίο στην έξοδο: 3,0 A
- Ισχύς εξόδου: 15,0 W
- Μέση απόδοση στον ενεργοποιημένο τρόπο λειτουργίας: 84,4%
- Απόδοση με χαμηλό φορτίο (10%): 79,3%
- Ισχύς χωρίς φορτίο: 0,06 W
- Βαθμός προστασίας: IP20
- Θερμοκρασία λειτουργίας: 0°C - +35°C (εσωτερική χρήση)
- Συσκευή κατηγορίας II 
- Εγκατάσταση για κατηγορία υπέρτασης KAT. III

ΚΑΝΟΝΙΣΜΟΙ ΕΓΚΑΤΑΣΤΑΣΗΣ.

Η εγκατάσταση πρέπει να πραγματοποιείται από εξειδικευμένο προσωπικό σύμφωνα με τους κανονισμούς που διέπουν την εγκατάσταση του ηλεκτρολογικού εξοπλισμού και ισχύουν στη χώρα όπου εγκαθίστανται τα προϊόντα. Η συσκευή πρέπει να τοποθετηθεί σε χωνευτά ή επιτοιχία κουτιά σε συνδυασμό με πλαίσια Eikon σε χώρο χωρίς σκόνη, προστατευμένη από τυχαίες προσκρούσεις και μακριά από πηγές θερμότητας.

ΣΗΜΑΝΤΙΚΟ.

- Πριν από το τροφοδοτικό, πρέπει να εγκατασταθεί ένας πολυπολικός διακόπτης αποσύνδεσης με εύκολη πρόσβαση και απόσταση μεταξύ των επαφών τουλάχιστον 3 mm.
- Εγκαταστήστε τον μηχανισμό σε ύψος μικρότερο από 2 m.
- Το μήκος του καλωδίου για σύνδεση στον ηλεκτρονικό μηχανισμό πρέπει να είναι μικρότερο από 3 m.
- Το τροφοδοτικό έχει εσωτερική προστασία έναντι υπερφόρτισης.
- Γυμνό καλώδιο 6 mm  6 mm

ΣΥΜΜΟΡΦΩΣΗ ΜΕ ΤΑ ΠΡΟΤΥΠΑ.

Οδηγία ΒΤ. Οδηγία EMC. Οδηγία RoHS. Οδηγία ErP.

Πρότυπα EN IEC 62368-1, EN 55032, EN 55035, EN 61000-3-2, EN 61000-3-3, EN 50563, EN IEC 63000.

Κανονισμός για εξωτερικά τροφοδοτικά (EE) αρ. 2019/1782.

Κανονισμός REACH (EE) αρ. 1907/2006 – Άρθρο 33. Το προϊόν μπορεί να περιέχει ίχνη μολύβδου.

ΑΗΗΕ - Ενημέρωση των χρηστών

Το σύμβολο διαγραμμένου κάδου απορριμμάτων, όπου υπάρχει επάνω στη συσκευή ή στη συσκευασία της, υποδεικνύει ότι το προϊόν στο τέλος της διάρκειας ζωής του πρέπει να συλλέγεται χωριστά από τα υπόλοιπα απορρίμματα. Στο τέλος της χρήσης, ο χρήστης πρέπει να αναλάβει να παραδώσει το προϊόν σε ένα κατάλληλο κέντρο διαφοροποιημένης συλλογής ή να το παραδώσει στον αντιπρόσωπο κατά την αγορά ενός νέου προϊόντος. Σε καταστήματα πώλησης με επιφάνεια πωλήσεων τουλάχιστον 400 m² μπορεί να παρασθθεί δωρεάν, χωρίς καμία υποχρέωση για αγορά άλλων προϊόντων, τα προϊόντα για διάθεση με διαστάσεις μικρότερες από 25 cm. Η επαρκής διαφοροποιημένη συλλογή, προκειμένου να ξεκινήσει η επόμενη διαδικασία ανακύκλωσης, επεξεργασίας και περιβαλλοντικά συμβατής διάθεσης της συσκευής, συμβάλλει στην αποφυγή αρνητικών επιπτώσεων για το περιβάλλον και την υγεία και προωθεί την επαναχρησιμοποίηση ή/και ανακύκλωση των υλικών από τα οποία αποτελείται η συσκευή.

مغذي USB بـ 15 وات 3 أمبير 5 فولت للأجهزة الإلكترونية، بمخرج USB من النوع A ومخرج USB من النوع C وجيدة لشحن الجهاز لغاية 3 أمبير (مثل الكمبيوتر اللوحي) أو جهازين معاً (مثل الكمبيوتر اللوحي والهاتف الخليوي)، التغذية 120 - 240 فولت - 50 / 60 هرتز، رمادي - وحدة واحدة يجب استخدام الجهاز لشحن الهواتف الخليوية وجميع الأجهزة الإلكترونية التي توفر إمكانية الشحن من أي مقبس USB قياسي من النوع A و / أو النوع C.

اقرأ التعليمات قبل التركيب و/أو الاستخدام.



المواصفات.

- التغذية التشغيلية: 120-240 فولت - 50 / 60 هرتز
- الاستهلاك: 280 مللي أمبير 120 فولت - و 170 مللي أمبير 240 فولت -
- جهد المخرج: 5.0 ف تيار مستمر. ES1 (± 5%)
- أقصى حمولة للمخرج: 3.0 أمبير
- قوة المخرج: 15.0 واط
- متوسط المردود بشكل نشط: 84.4%
- المردود بالحمل المنخفض (10%): 79.3%
- الطاقة بلا حمولة: 0.06 واط
- درجة الحماية: IP20
- درجة حرارة التشغيل: 0 - 35 °C (الاستخدام الداخلي)
- جهاز من الفئة الثانية 
- التركيب لفئة الجهد الزائد من الفئة الثالثة

قواعد التركيب.



يجب تنفيذ التركيب من قبل طاقم عمل مؤهل مع الالتزام باللوائح المنظمة لتركيب المعدات الكهربائية السارية في بلد تركيب المنتجات. يجب تثبيت الجهاز في صناديق التركيب في فجوة أو التثبيت على الجدار مع دعائم ولوحات Eikon، في أماكن غير متربة، ومحمية من الصدمات العرضية وبعيداً عن مصادر الحرارة.

هام.

- قبل المغذي، يجب تركيب مفتاح فصل متعدد الأقطاب يسهل الوصول إليه لا تقل المسافة بين نقاط التلامس به عن 3 مم.
- قم بتركيب الجهاز على ارتفاع يقل عن 2 متر.
- يجب أن يكون طول كابل التوصيل بالجهاز الإلكتروني أقل من 3 أمتار.
- مغذي الطاقة محم داخلياً ضد الحمولة الزائدة.
- تقشير الكابل 6 ملم 

الامتثال للوائح التنظيمية.

توجيه الجهد المنخفض. التوجيه الأوروبي الخاص بالتوافق الكهرومغناطيسي (EMC). توجيه تقييد استخدام المواد الخطرة. توجيه ErP.

القوانين EN IEC 62368-1, EN 55032, EN 55035, EN 61000-3-2, EN 61000-3-3, EN 50563, EN IEC 63000.

نظام المغذيات الخارجية (الاتحاد الأوروبي) رقم 1782 / 2019.

لائحة تسجيل وتقييم وترخيص وتقييد المواد الكيميائية REACH (UE) رقم 1907/2006 - المادة 33. قد يحتوي المنتج على آثار من الرصاص.

مخلفات الأجهزة الكهربائية والإلكترونية - معلومات للمستخدمين

يتم صندوق القمامة المطلوب الوارد على الجهاز أو على الصندوق يشرح إلى أن المنتج في نهاية عمره الإنشائي يجب أن يجمع بشكل منفصل عن المخلفات الأخرى. وبالتالي، سيتوجب على المستخدم منح الجهاز عند وصوله لنهاية عمره إلى المراكز البلدية المناسبة للجمع المنفصل للمخلفات الكهربائية والإلكترونية. وبدلاً من الإدارة المستقلة، من الممكن تسليم الجهاز الذي ترغب في التخلص منه مجاناً إلى المزود، في وقت شراء جهاز جديد من نوع معادل. وأيضاً عند موزعي المنتجات الإلكترونية الذي يشكلون مساحة بيع لا تقل عن 400 م² فإنه من الممكن تسليم مجاناً للمنتجات الإلكترونية التي يتم التخلص منها والتي لا تزيد أبعادها عن 25 سم، دون الالتزام بالشراء، الجمع المنفصل المناسب لهذه التشغيل التالي لإعادة تدوير الجهاز الذي خرج من الخدمة ومعالجته والتخلص منه بشكل مطابق بيئياً يسهم في تجنب الآثار السلبية المحتملة على البيئة والصحة ويعزز من إعادة استخدام وأو تدوير المواد التي يتكون منها الجهاز.



VISTA FRONTALE E POSTERIORE • FRONT AND REAR VIEW VUES DE FACE ET ARRIÈRE • VISTA FRONTAL Y TRASERA FRONT- UND RÜCKANSICHT • ΜΠΡΟΣΤΙΝΗ ΚΑΙ ΠΙΣΩ ΠΛΕΥΡΑ

العرض الأمامي والخلفي

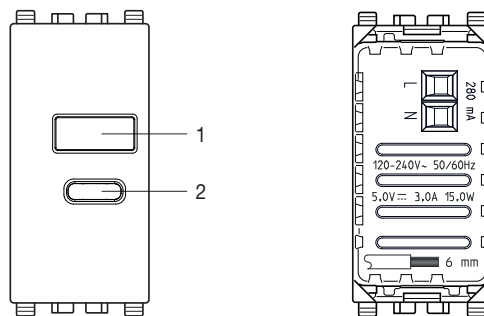

1. Presa USB tipo A • Type A USB port • Prise USB type A • Toma USB tipo A
USB-Typ-A-Anschluss • Υποδοχή USB τύπου A • A مقبس USB نوع
2. Presa USB tipo C • Type C USB port • Prise USB type C • Toma USB tipo C
USB-Typ-C-Anschluss • Υποδοχή USB τύπου C • C مقبس USB نوع