

Rivelatore By-alarm Plus ad infrarossi passivi per la protezione di esterno edifici, rilevazione a tenda 12 metri indipendente su ciascun lato (sinistro e destro), con antimascheramento, PET immune, IP55, 2 uscite a relè NO e NC 28 Vdc 0,1 A per uscita , alimentazione 9,5-18 Vdc con 34 mA 12 V, installazione a parete da esterno.

Il dispositivo, provvisto di funzione antimascheramento, è dotato di quattro PIR ossia due per ciascun lato. Per il controllo totale le zone di rilevazione sinistra e destra possono essere impostate in modo completamente indipendente l'una dall'altra. La portata di rilevazione, la sensibilità e l'uscita allarme sono configurabili in modo completamente indipendente per il lato sinistro e destro. La distanza di rilevamento può essere impostata a 2,5 m, 3,5 m, 6 m, 8,5 m e 12 metri su ciascun lato. La sensibilità può essere impostata tra bassa ed estremamente elevata, con possibilità di rilevare solo una differenza di temperatura di 1 gradi °C.

CARATTERISTICHE

- Alimentazione: 9,5-18 Vdc
- Assorbimento: 34 mA a 12 Vdc
- Modalità di rilevazione: infrarosso passivo
- Copertura: 24 m e 4 zone su due lati indipendenti:
 - 12 m su ciascun lato
 - 2 zone su ciascun lato, 180° stretto
- Angolo di rilevamento da parete (selezionabile):
 - 0° vicino al muro
 - 3° lontano dal muro
- Limite lunghezza di rilevamento: da 2,5 a 12 m (5 livelli: 2,5-3,5-6-8,5-12)
- Uscita d'allarme (R): 28 Vdc 0,1 A (max); [Individuale: Destra o Generale], [NO o NC] selezionabili
- Uscita d'allarme (L): 28 Vdc 0,1 A (max); [Individuale: Sinistra o Generale], [NO o NC] selezionabili
- Uscita di guasto: NC 28 Vdc 0,1 A (max)
- Uscita manomissione: NC 28 Vdc 0,1 A (max), aperto quando il coperchio frontale o la base di fissaggio vengono rimossi
- Velocità rilevabile: da 0,3 a 2 m/s
- Sensibilità impostabile individualmente per ciascun lato:
 - Normale, 2 °C (a 0,6 m/s)
 - Alta, 1 °C a 0,6 m/s
- Periodo di inizializzazione: circa 60 s
- Durata allarme: 2 ± 1 s
- Temperatura di funzionamento: - 30..+ 60 °C
- Umidità ambientale: 95%
- Grado di protezione: IP55

SEGNALAZIONI DEL LED

LED laterale rosso:

- acceso fisso -> Allarme
- lampeggiante -> rilevamento Mascheramento e fase di Inizializzazione



REGOLE DI INSTALLAZIONE

- L'installazione deve essere effettuata da personale qualificato con l'osservanza delle disposizioni regolanti l'installazione del materiale elettrico in vigore nel paese dove i prodotti sono installati.
- Installare il rivelatore in un luogo in cui non siano presenti possibili cause di falso allarme quali, ad esempio:
 - luce del sole e riflessi;
 - fonti di calore;
 - oggetti in movimento o che potrebbero muoversi a causa del vento.
- L'altezza ideale di installazione va da 0,8 a 1,2 m con la base del rivelatore sempre parallela al muro.
- Il rivelatore può essere montato utilizzando il supporto art. 01741.S che ne aumenta lo spessore in caso di particolari esigenze installative.

Regolamento REACh (UE) n. 1907/2006 – art.33. Il prodotto potrebbe contenere tracce di piombo.



RAEE - Informazione agli utilizzatori

Il simbolo del bidone barrato indica che il prodotto a fine vita deve essere raccolto separatamente dagli altri rifiuti e inviato presso centri di raccolta autorizzati, in conformità a quanto previsto dalle leggi nazionali dei Paesi dell'UE che recepiscono la Direttiva RAEE. Lo scopo è prevenire effetti negativi sull'ambiente e sulla salute umana, garantendo la corretta gestione del prodotto come rifiuto, evitando quindi uno smaltimento abusivo sanzionabile dalla legge.

Per una corretta gestione del prodotto, si prega di verificare le disposizioni locali previste nel vostro paese.

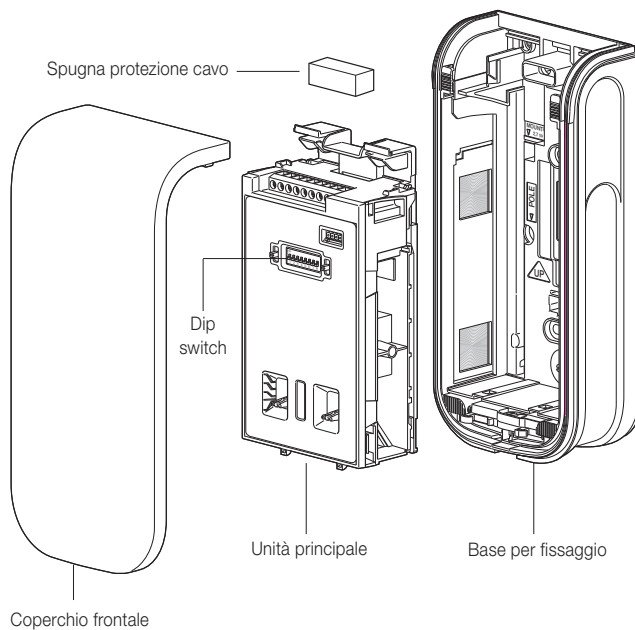
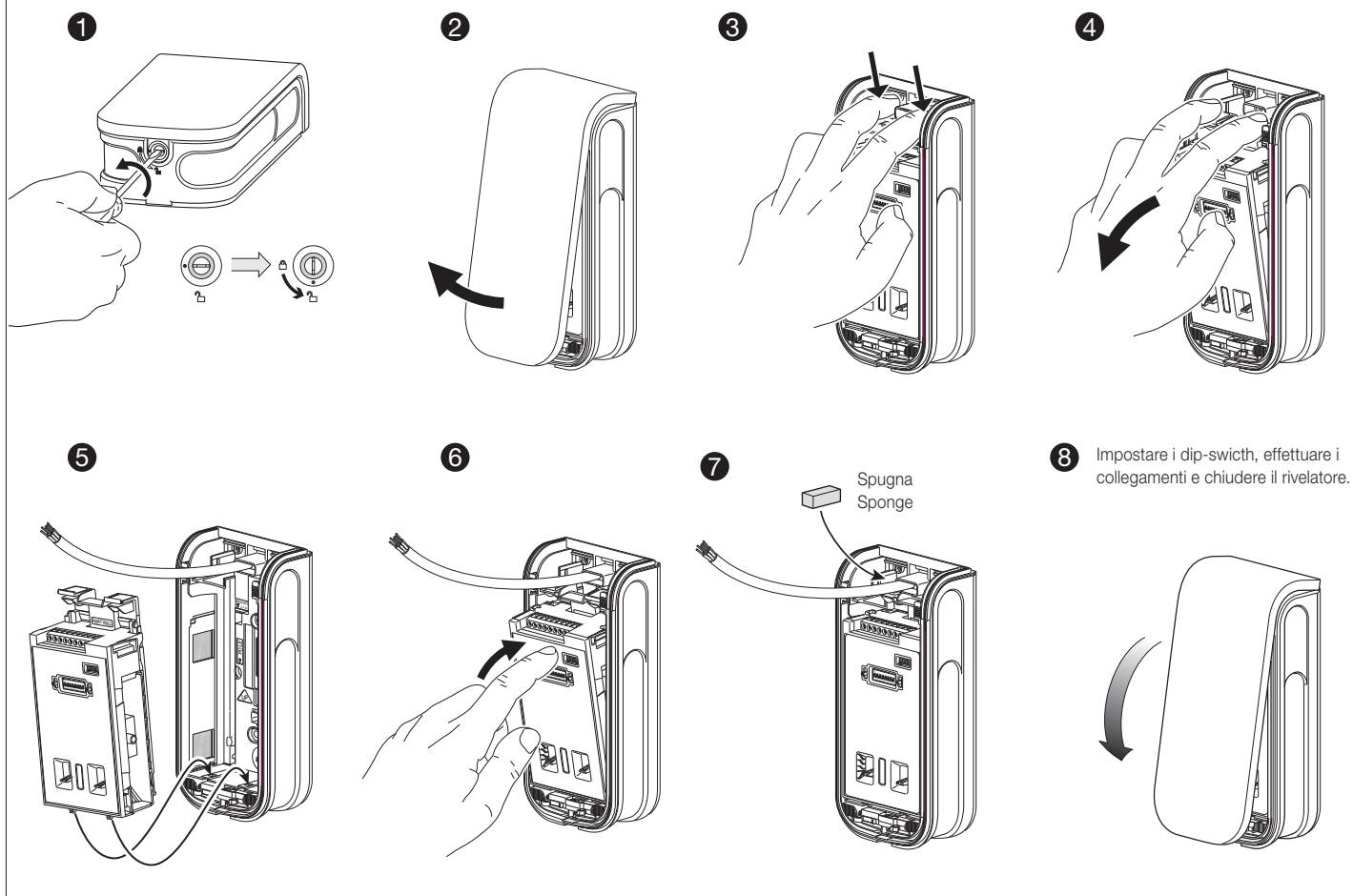
IL RIVELATORE

INSTALLAZIONE

AVVERTENZE

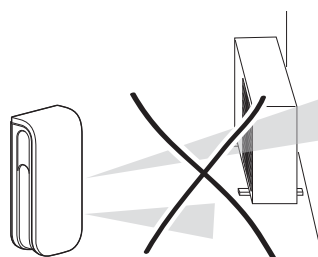
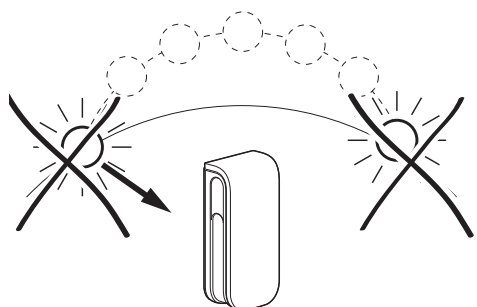
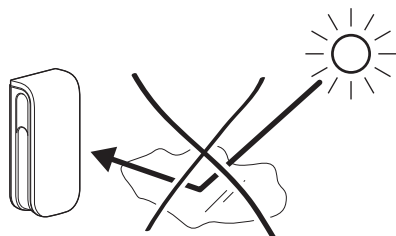
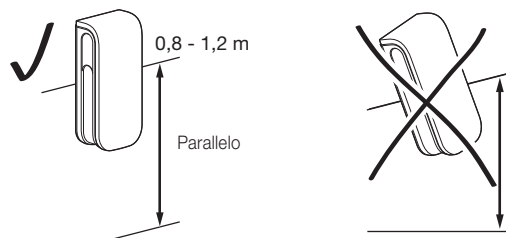
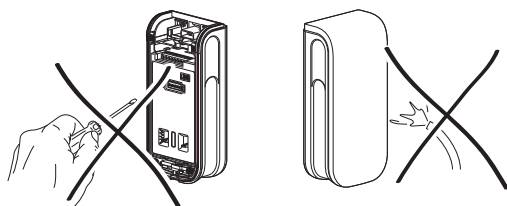
NO
 OK

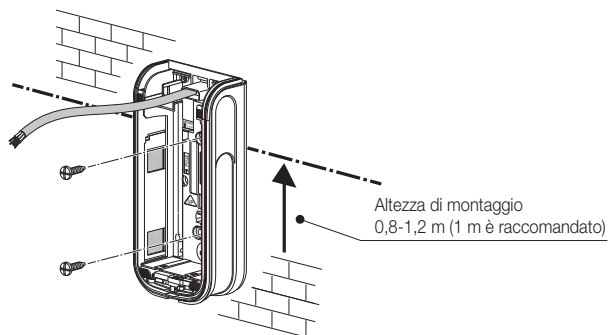

MONTAGGIO



Montaggio su scatola di derivazione elettrica

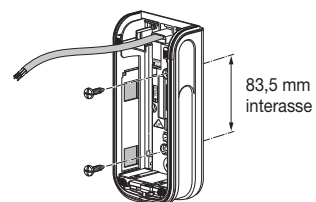

Montaggio con componenti opzionali :

Montaggio su palo

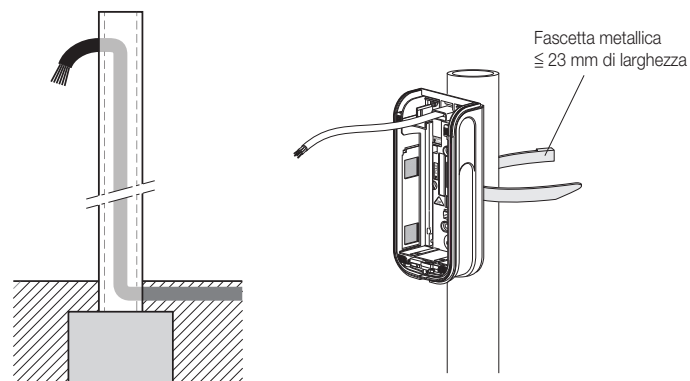

Installazione conduttore su supporto art. 01741.S

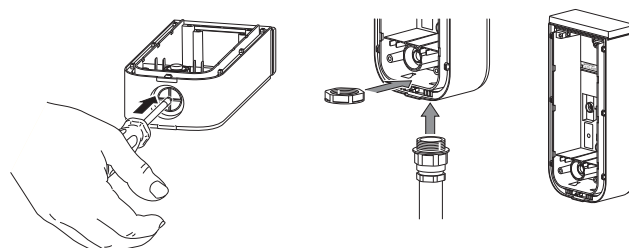

COLLEGAMENTI

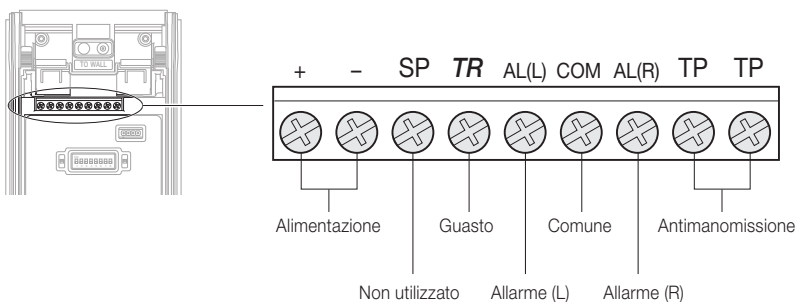

Cavo di alimentazione

Sezione	Lunghezza max
0,5 mm ²	270 m

Il rivelatore permette di inviare l'allarme per il lato destro o sinistro in modo indipendente (2 zone indipendenti) oppure di usare una sola zona per entrambi i lati.

Doppio e triplo bilanciamento

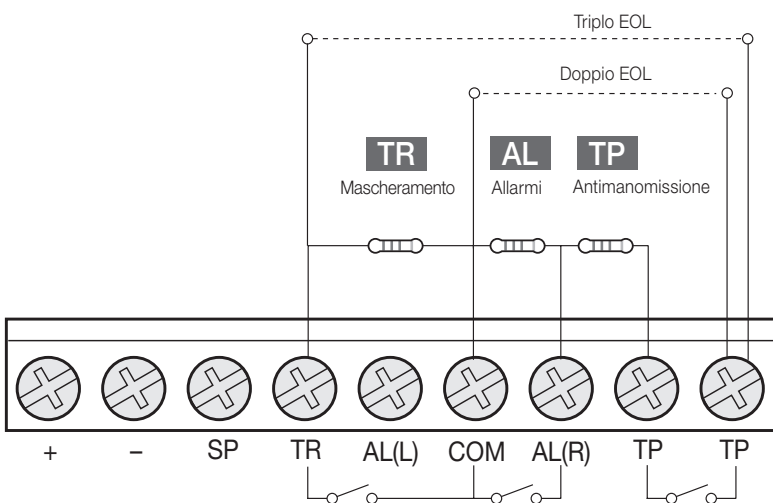

Collegamento alla centrale By-alarm Plus (esempio triplo bilanciamento)

L'uscita AUX2 deve essere adeguatamente configurata per fornire alimentazione

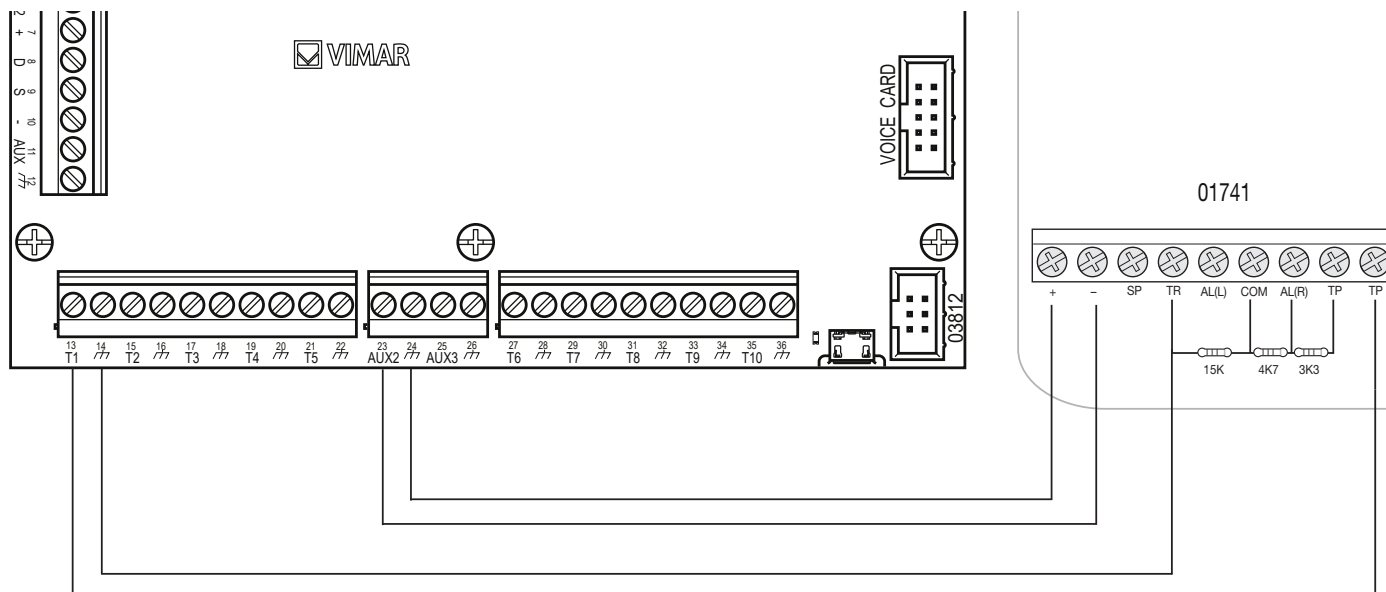

IMPORTANTE: Se si utilizzano le espansioni 03808 e 03819 i collegamenti da effettuare sono gli stessi.

IMPOSTAZIONI

1. Area di rilevamento

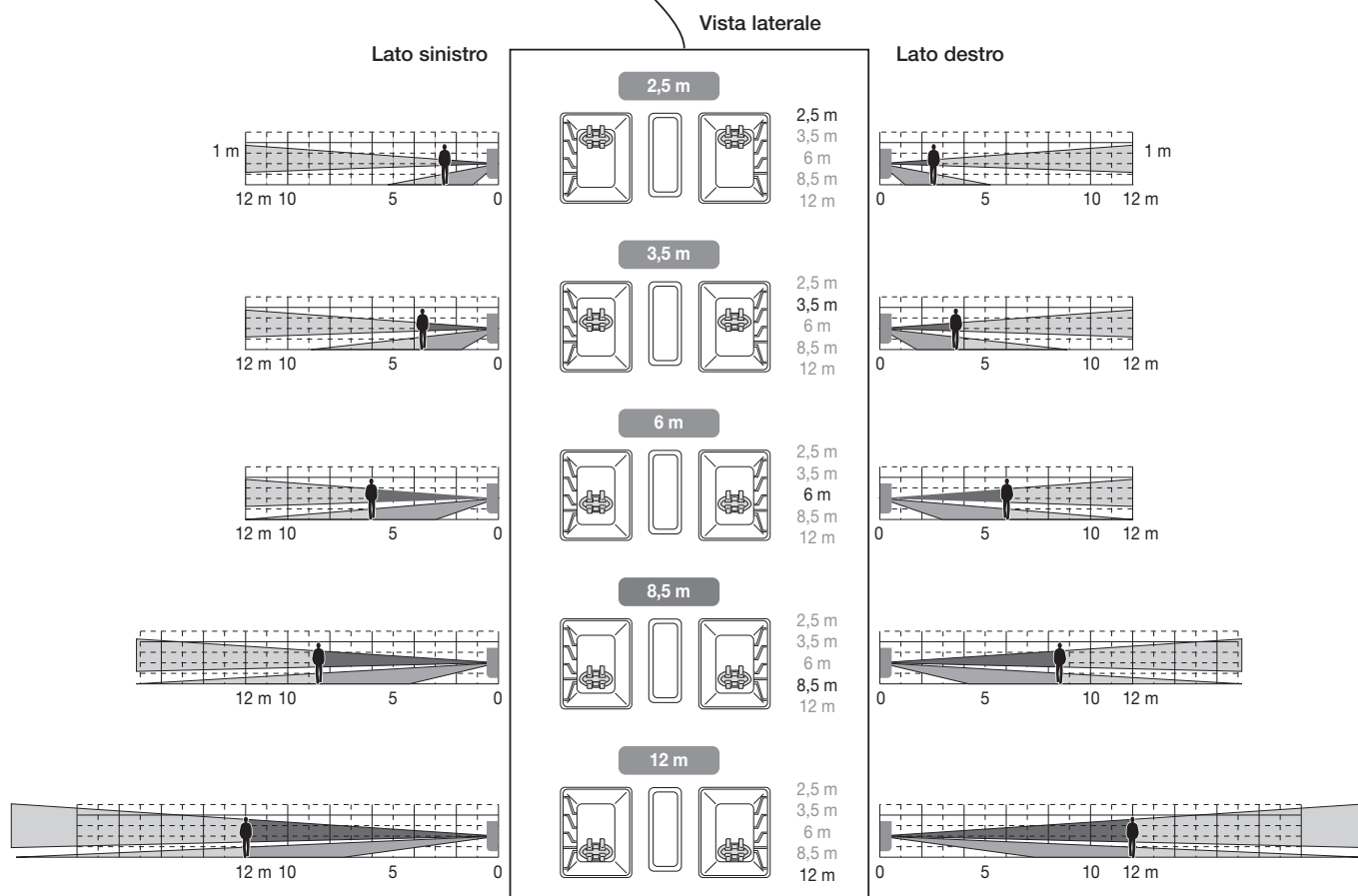
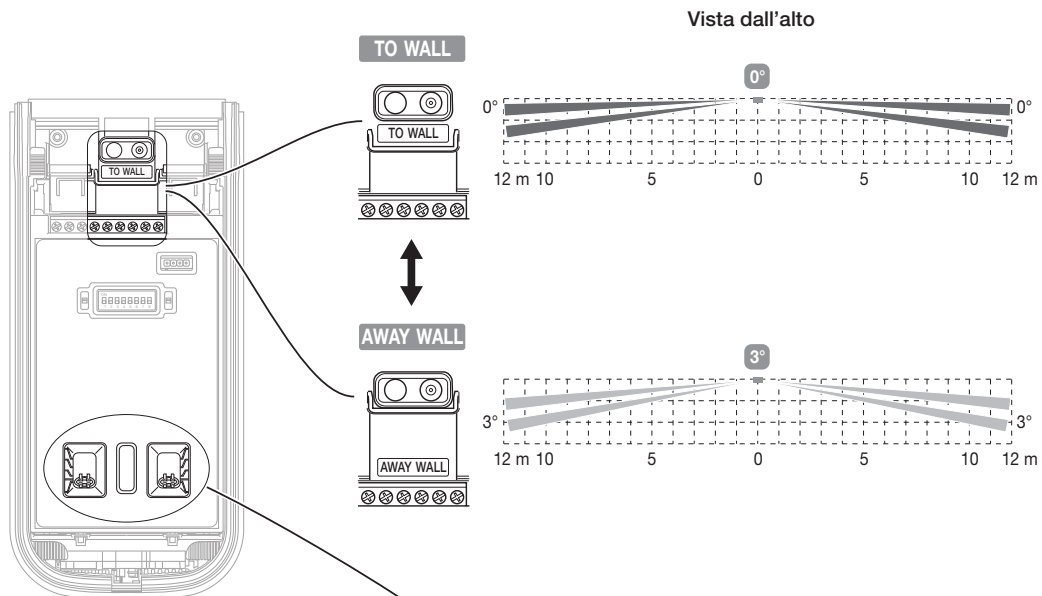

2. Dip-switch

1	2	3	4	5	6	7	8
LED	Tipo di uscita di allarme	* Uscite individuali	** PIR Estrema Alta		Utilizzo futuro	Anti-mascheramento	Utilizzo futuro
			Sinistra	Destra			
ON	N.A.	ON	ON	ON	N/A	ON	N/A
OFF	N.A.	OFF	OFF	OFF		OFF	

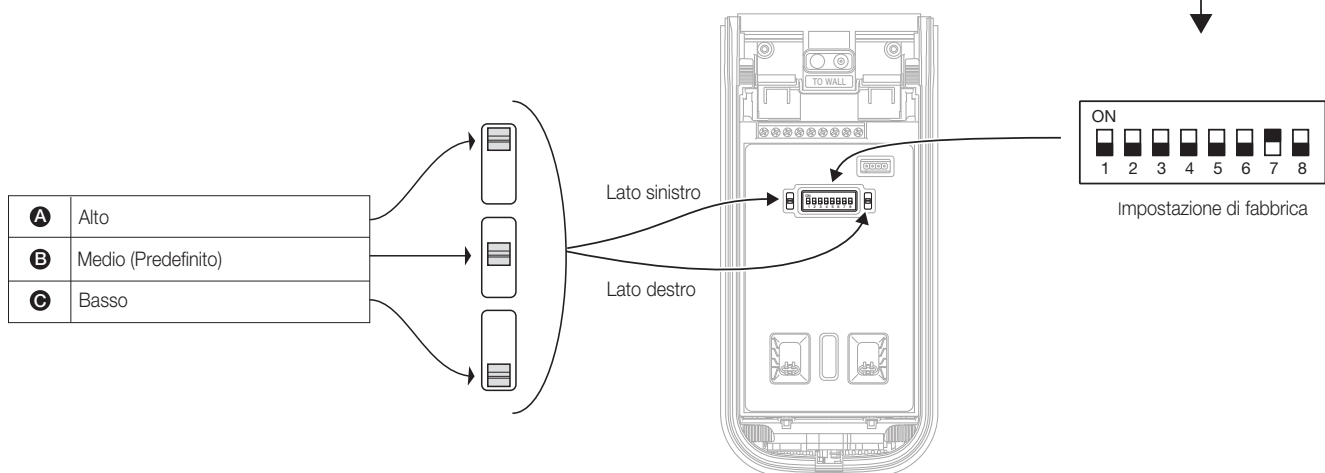

* Uscite di allarme; ON/OFF delle singole uscite tramite DIP switch N.3

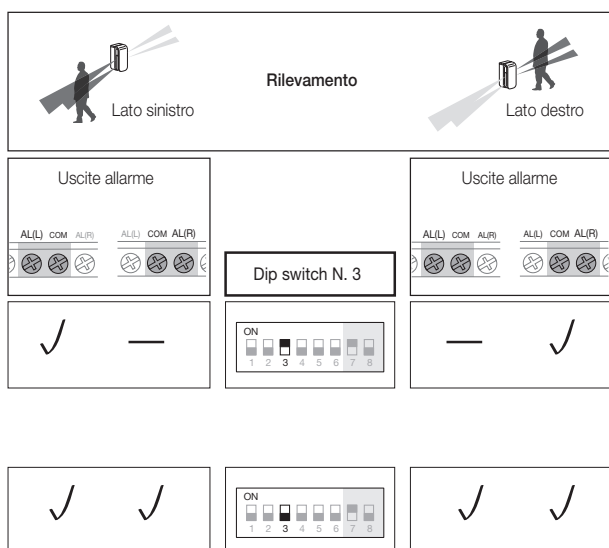

** Sensibilità PIR estremamente elevata; ON/OFF tramite DIP switch n. 4 e 5.

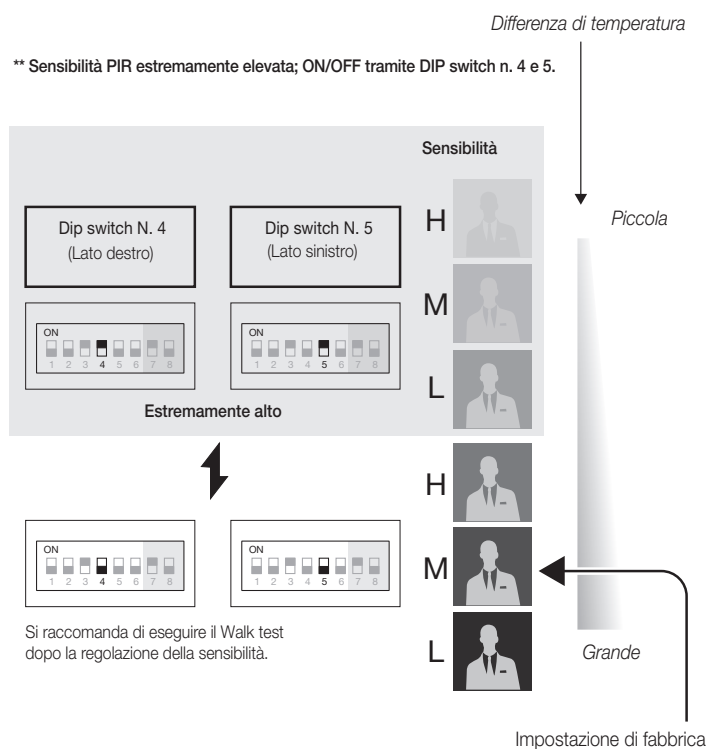

FUNZIONAMENTO

1. Segnalazione del LED

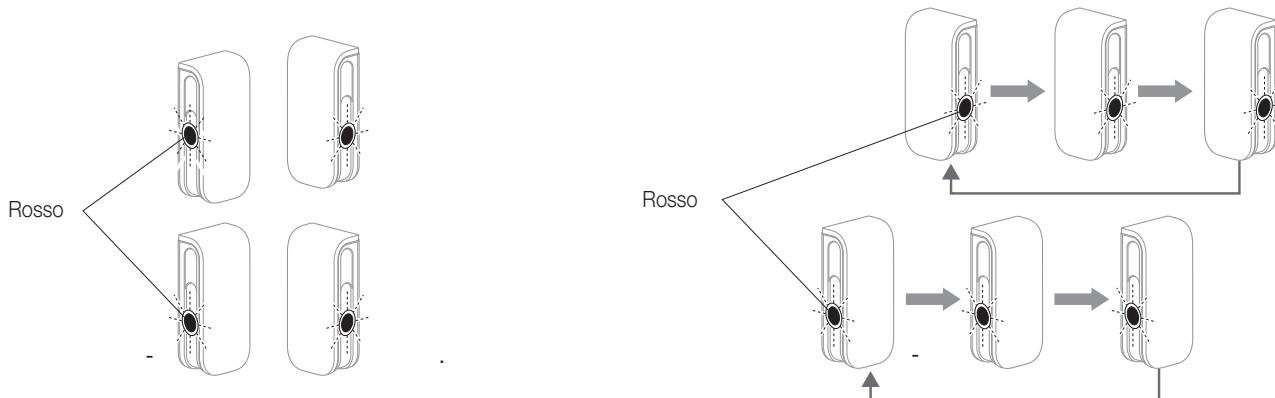

Riscaldamento Lampeggia per 60 sec. o meno

Mascheramento Lampeggia 3 volte e quindi ripete il ciclo

2. Walk test

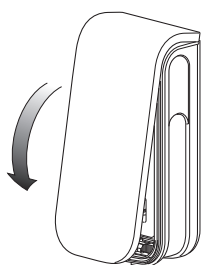

1

Chiudere il coperchio frontale; il Walk test si avvia automaticamente

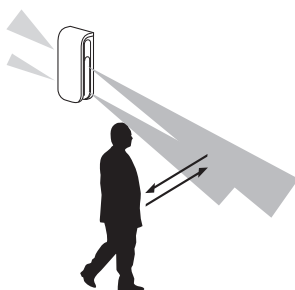

2

Controllare che il LED lampeggi per 2 secondi quando viene rilevato l'oggetto desiderato

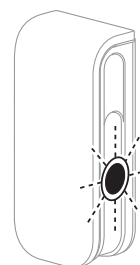

3

Il Walk test dura 3 minuti dopo aver chiuso il coperchio frontale e termina con il LED che lampeggia per 5 secondi

DIAGRAMMI DI COPERTURA

Vista dall'alto

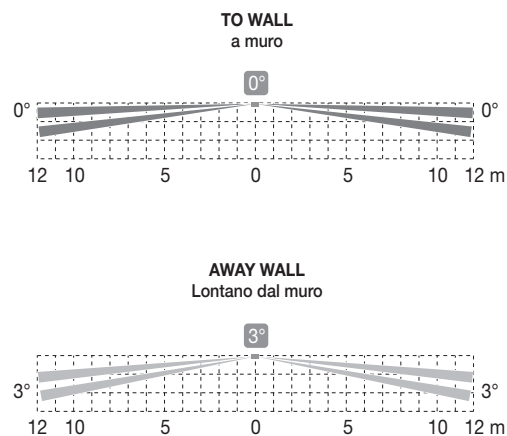

Vista laterale (5 livelli)

