

Manuale utente - User Manual
Manuel de l'utilisateur - Bedienungsanleitung
Manual de usuario - Manual do utilizador
دليل المستخدم - Εγχειρίδιο χρήστη



K42910, K42911, K42930, K42931

Kit videocitofonico con monitor 7" vivavoce monofamiliare/bifamiliare
One-family/two-family hands-free video door entry kit with 7" monitor
Kit portier-vidéo mains libres avec moniteur 7 pouces un logement/deux logements
Set Freisprech-Videohaustelefon mit 7"-Monitor für Ein-/Zweifamilienhäuser
Kit de videoportero con monitor 7" manos libres unifamiliar/bifamiliar
Kit de videoporteiro com monitor 7" alta-voz monofamiliar/bifamiliar
Κιτ θυροτηλεόρασης με οθόνη ανοικτής ακρόασης 7"μίας/δύο κατοικιών
طقم إنتركم فيديو بشاشة مقاس 7" مع مكبر صوت لأسرة واحدة/لأسرتين

K42910 - K42911 - K42930 - K42931

Indice

| | |
|--|----|
| • Caratteristiche e funzioni | 3 |
| • Videocitofono | 12 |
| • Targa esterna | 14 |
| • Alimentatore Multispina | 16 |
| • Alimentatore per barra DIN | 18 |
| • Distributore Bus | 21 |
| • Chiavette Mifare (opzionali) | 22 |
| • Installazione sistema videocitofonico | 23 |
| • Installazione Posto Esterno | 27 |
| • Collegamento e Configurazione Posto Esterno | 32 |
| - Pulsanti di chiamata | 33 |
| - Dip switch | 34 |
| - Pulsante di reset | 36 |
| - Configurazione tempo di attivazione relè | 36 |
| - Configurazione delle chiavi di amministrazione | 36 |
| - Aggiunta chiavi utente | 36 |
| - Rimozione chiavi utente | 36 |
| - Lettura chiave | 36 |
| • Schemi di collegamento | 44 |
| - Impianto mono-familiare | 46 |
| - Impianto multi-familiare | 47 |
| - Collegamento elettroserratura | 48 |
| - Collegamento pulsante supplementare serratura | 48 |
| - Collegamento Relè | 49 |
| - Collegamento Telecamera TVCC (opzionale) | 50 |
| • Installazione Posto Interno | 51 |
| • Funzionamento | 54 |
| • Configurazione | 55 |

Sommaire

| | |
|--|----|
| • Caractéristiques et fonctions | 3 |
| • Portier-vidéo | 12 |
| • Platine extérieure | 14 |
| • Alimentation multifiches | 16 |
| • Alimentation pour rail DIN | 18 |
| • Distributeur Bus | 21 |
| • Badges Mifare (en option) | 22 |
| • Installation du système portier-vidéo | 23 |
| • Installation du poste extérieur | 27 |
| • Branchement et configuration du poste extérieur | 32 |
| - Poussoirs d'appel | 33 |
| - Dipswitches | 34 |
| - Poussoir de réinitialisation | 36 |
| - Configuration du temps d'activation du relais | 36 |
| - Configuration des badges d'administration | 36 |
| - Ajouter badges usager | 36 |
| - Supprimer badges usager | 36 |
| - Lecture badge | 36 |
| • Schémas de raccordement | 44 |
| - Installation un logement | 46 |
| - Installation multi-logements | 47 |
| - Connexion de la gâche électrique | 48 |
| - Connexion du poussoir supplémentaire de la gâche | 48 |
| - Connexion du relais | 49 |
| - Connexion de la caméra CCTV (en option) | 50 |
| • Installation du poste intérieur | 51 |
| • Fonctionnement | 54 |
| • Configuration | 55 |

Index

| | |
|--|----|
| • Characteristics & functions | 3 |
| • Video entryphone | 12 |
| • Entrance panel | 14 |
| • Multi-plug power supply unit | 16 |
| • Power supply unit for DIN rail | 18 |
| • Bus Distributor | 21 |
| • Mifare keys (optional) | 22 |
| • Video door entry system installation | 23 |
| • Outdoor Station Installation | 27 |
| • Outdoor Station Configuration and Connection | 32 |
| - Call buttons | 33 |
| - Dip switch | 34 |
| - Reset button | 36 |
| - Relay activation time configuration | 36 |
| - Configuring the administration keys | 36 |
| - Adding a user key | 36 |
| - Removing user keys | 36 |
| - Key reading | 36 |
| • Wiring diagrams | 44 |
| - One-family system | 46 |
| - Multi-family system | 47 |
| - Electrical lock connection | 48 |
| - Additional lock push button connection | 48 |
| - Relay connection | 49 |
| - CCTV camera connection (optional) | 50 |
| • Indoor Station Installation | 51 |
| • Operation | 54 |
| • Configuration | 55 |

Inhalt

| | |
|--|----|
| • Merkmale und Funktionen | 3 |
| • Videohaustelefon | 12 |
| • Klingeltableau | 14 |
| • Vielfachstecker-Netzteil | 16 |
| • Netzteil für DIN-Schiene | 18 |
| • Bus-Verteiler | 21 |
| • Mifare-Schlüssel (optional) | 22 |
| • Installation der Videosprechanlage | 23 |
| • Installation der Außenstelle | 27 |
| • Anschluss und Konfiguration der Außenstelle | 32 |
| - Ruftasten | 33 |
| - Dip-Schalter | 34 |
| - Reset-Taste | 36 |
| - Konfiguration der Aktivierungszeit des Relais | 36 |
| - Konfiguration der Administrationsschlüssel | 36 |
| - Hinzufügen von Benutzerschlüsseln | 36 |
| - Entfernen von Benutzerschlüsseln | 36 |
| - Schlüssel-Lesen | 36 |
| - Anschlusspläne | 44 |
| - Einfamilienanlage | 46 |
| - Mehrfamilienanlage | 47 |
| - Anschluss des Elektroschlösses | 48 |
| - Anschluss der zusätzlichen Türöffnertaste | 48 |
| - Relaisanschluss | 49 |
| - Anschluss der Videoüberwachungskamera (optional) | 50 |
| - Installation der Innenstelle | 51 |
| - Funktionsweise | 54 |
| - Konfiguration | 55 |

K42910 - K42911 - K42930 - K42931

Índice

| | |
|---|----|
| • Características y funciones | 3 |
| • Videopuerto | 12 |
| • Placa externa | 14 |
| • Alimentador multiclaveja | 16 |
| • Alimentador para riel DIN | 18 |
| • Distribuidor de bus | 21 |
| • Llaves Mifare (opcionales) | 22 |
| • Montaje del sistema de videopuerto | 23 |
| • Montaje del aparato externo | 27 |
| • Conexión y configuración del aparato externo | 32 |
| - Pulsadores de llamada | 33 |
| - Conmutador DIP | 34 |
| - Pulsador de reset | 36 |
| - Configuración del tiempo de activación del relé | 36 |
| - Configuración de las llaves de administración | 36 |
| - Agregar llaves de usuario | 36 |
| - Eliminar llaves de usuario | 36 |
| - Lectura de llave | 36 |
| • Esquemas de conexión | 44 |
| - Instalación unifamiliar | 46 |
| - Instalación multifamiliar | 47 |
| - Conexión de la electrocerradura | 48 |
| - Conexión del pulsador adicional de la cerradura | 48 |
| - Conexión del relé | 49 |
| - Conexión de la cámara CCTV (opcional) | 50 |
| • Montaje del aparato interno | 51 |
| • Funcionamiento | 54 |
| • Configuración | 55 |

Ευρετήριο

| | |
|--|----|
| • Χαρακτηριστικά και λειτουργίες | 3 |
| • Θυροτηλέραση | 12 |
| • Εξωτερική μπουτονιέρα | 14 |
| • Τροφοδοτικό πολλαπλών τάσεων | 16 |
| • Τροφοδοτικό για ράβδο DIN | 18 |
| • Διανομέας Bus | 21 |
| • Κλειδιά Mifare (προαιρετικά) | 22 |
| • Εγκατάσταση συστήματος θυροτηλέρασης | 23 |
| • Εγκατάσταση εξωτερικού σταθμού | 27 |
| • Σύνδεση και διαμόρφωση εξωτερικού σταθμού | 32 |
| - Μπουτόν κλήσης | 33 |
| - Dip switch | 34 |
| - Μπουτόν επαναφοράς | 36 |
| - Διαμόρφωση χρόνου ενεργοποίησης relé | 36 |
| - Διαμόρφωση κλειδιών διαχείρισης | 36 |
| - Προσθήκη κλειδιών χρήστη | 36 |
| - Κατάργηση κλειδιών χρήστη | 36 |
| - Ανάγνωση κλειδιού | 36 |
| • Διαγράμματα σύνδεσης | 44 |
| - Εγκατάσταση μίας κατοικίας | 46 |
| - Εγκατάσταση πολλών κατοικιών | 47 |
| - Σύνδεση ηλεκτρικής κλειδαριάς | 48 |
| - Σύνδεση μπουτόν συμπληρωματικής κλειδαριάς | 48 |
| - Σύνδεση relé | 49 |
| - Σύνδεση κάμερας TVCC (προαιρετική) | 50 |
| • Εγκατάσταση εσωτερικού σταθμού | 51 |
| • Λειτουργία | 54 |
| • Διαμόρφωση | 55 |

Índice

| | |
|---|----|
| • Características e funções | 3 |
| • Videopuerto | 12 |
| • Botoneira externa | 14 |
| • Alimentador multi-ficha | 16 |
| • Alimentador para barra DIN | 18 |
| • Distribuidor Bus | 21 |
| • Chaves Mifare (opcionais) | 22 |
| • Instalação do sistema de videopuerto | 23 |
| • Instalação do posto externo | 27 |
| • Ligação e configuração do posto externo | 32 |
| - Botões de chamada | 33 |
| - Dip switch | 34 |
| - Botão de reset | 36 |
| - Configuração do tempo de ativação do relé | 36 |
| - Configuração das chaves de administração | 36 |
| - Adição das chaves do utilizador | 36 |
| - Remoção das chaves do utilizador | 36 |
| - Leitura da chave | 36 |
| • Esquemas de ligação | 44 |
| - Sistema monofamiliar | 46 |
| - Sistema multifamiliar | 47 |
| - Ligação do trinco elétrico | 48 |
| - Ligação do botão suplementar do trinco | 48 |
| - Ligação do relé | 49 |
| - Ligação da câmara CCTV (opcional) | 50 |
| • Instalação do posto interno | 51 |
| • Funcionamento | 54 |
| • Configuração | 55 |

فهرس

| | |
|----------|--|
| 3 | • المواصفات والوظائف |
| 12 | • جهاز إنتركم فيديو |
| 14 | • لوحة خارجية |
| 16 | • مغذي متعدد القوابس |
| 18 | • مغذي من أجل القضييب DIN |
| 21 | • موزع الناقل |
| 22 | • مفاتيح Mifare (اختيارية) |
| 23 | • تركيب نظام الإنتركم فيديو |
| 27 | • تركيب الوحدة الخارجية |
| 32 | • توصيل وتهيئة الوحدة الخارجية |
| 33 | - أزرار المكالمة |
| 34 | - مفتاح Dip |
| 36 | - زر إعادة الضبط |
| 36 | - تهيئة زمن تنشيط المرحل |
| 36 | - تهيئة مفاتيح الإدارة |
| 36 | - إضافة مفاتيح المستخدم |
| 36 | - إزالة مفاتيح المستخدم |
| 36 | - قراءة المفتاح |
| 44 | • مخططات التوصيل |
| 46 | - شبكة أسرة واحدة |
| 47 | - شبكة متعددة الأسر |
| 48 | • توصيل النقل الكهربائي |
| 48 | - توصيل الزر الإضافي للنقل |
| 49 | • توصيل المرحل |
| 50 | - توصيل كاميرا الفيديو بالدارة التلفزيونية المعلقة (اختياري) |
| 51 | • تركيب الوحدة الداخلية |
| 54 | • التشغيل |
| 55 | • التهيئة |

K42910 - K42911 - K42930 - K42931

Caratteristiche e funzioni

Sistema

Il sistema supporta sino a due posti esterni, una telecamera TVCC per ogni posto esterno e tre posti interni per famiglia, per un massimo di quattro famiglie (la realizzazione di sistemi plurifamiliari richiede l'utilizzo del distributore bus, disponibile singolarmente o fornito nei kit bifamiliari). In un sistema possono essere collegati videocitofoni dello stesso tipo oppure misti:

- Videocitofono nella versione con tasti a sfioramento, disponibile nei kit K42910, K42911, K42912, K42930, K42931, K42932
- Videocitofono nella versione touch-screen, disponibile nei kit K42915, K42916, K42917, K42935, K42936, K42937
- e
- Videocitofoni nella versione touch screen Wi-Fi, disponibile nei kit K42945, K42946, K42947, K42955, K42956, K42957

Videocitofono

- Monitor 7"
- 5 tasti capacitivi a sfioramento retroilluminati con feedback sonoro attivabile/disattivabile
- Intercomunicante tra posti interni (della stessa famiglia).
- Luminosità, colore e contrasto regolabili
- Volume suoneria e volume di conversazione regolabili
- 6 melodie selezionabili

Dati tecnici:

- Ingresso DC: 24V
- Schermo LCD TFT da 7"
- Risoluzione LCD 1024 (RGB) x 600
- Dimensioni (mm) 205 (L) x 128 (A) x 18 (P) (senza supporto a parete) 205 (L) x 128 (A) x 21,5 (P) (con supporto a parete)

Targa esterna

- Unità audio-video Due Fili con telecamera grandangolare
- Grandangolo orizzontale 130°
- LED di illuminazione bianchi per visione notturna
- Grado di protezione: IP54
- Grado di protezione contro gli impatti: IK07
- Alloggiamento in alluminio, resistente agli atti vandalici
- Regolazione del volume dell'altoparlante
- Targhetta portanomi e pulsante di chiamata retroilluminati
- Installabile con o senza parapoggia (parapoggia incluso)
- Comando serratura elettrica e/o porta automatica
- Installazione da esterno parete
- Lettore chiavette NFC (chiavi fornite separatamente)
- Supporto pulsante azionamento serratura
- Supporto telecamera (telecamera opzionale)

Dati tecnici:

- Temperatura di funzionamento: (-25 °C; +55 °C)
- Umidità relativa di funzionamento: da 0% a 90%
- Range di frequenza: 13,553-13,567 MHz
- Potenza RF trasmessa: < 60 dBμA/m
- Dimensioni (mm) 90.5 (L) x 190 (H) x 33 (D) (senza cornice parapoggia) 101.3 (L) x 198.8 (H) x 43.8 (D) (con cornice parapoggia)

Alimentatore

A seconda della versione, per l'alimentazione del sistema, il Kit fornisce in dotazione alimentatore multispina oppure alimentatore per barra DIN; per le caratteristiche tecniche vedi nelle pagine di seguito.

K42910 - K42911 - K42930 - K42931

Characteristics & functions

System

The system supports up to two outdoor stations, one CCTV camera for each outdoor station and three indoor stations per family, for a maximum of four families (creating multi-family systems requires the use of the bus distributor, which is available individually or supplied in the two-family kits). The video entryphones in a system may be all of the same type or of different types:

- Video entryphone in version with touch sensitive keys, available in kits K42910, K42911, K42912, K42930, K42931, K42932
- Video entryphone in touch-screen version, available in kits K42915, K42916, K42917, K42935, K42936, K42937 and
- Video entryphones in Wi-Fi touch screen version, available in kits K42945, K42946, K42947, K42955, K42956, K42957

Video entryphone

- 7" monitor
- 5 backlit capacitive touch-sensitive keys with keystroke feedback which can be enabled/disabled
- Intercom function between indoor units (of the same family).
- Adjustable brightness, colour and contrast
- Adjustable ringtone volume and conversation volume
- 6 selectable ringtones

Technical data:

- DC input: 24V
- 7" LCD TFT screen
- LCD 1024 (RGB) x 600 resolution
- Dimensions (mm) 205 (L) x 128 (H) x 18 (D) (without wall support) 205 (L) x 128 (H) x 21.5 (D) (with wall support)

Entrance panel

- Due Fili audio-video unit with wide-angle camera
- 130° horizontal wide angle,
- White LEDs for night vision
- Protection degree: IP54
- Protection degree against impact: IK07
- Aluminium housing, vandal-resistant
- Speaker volume adjustment
- Backlit name plate and call button
- Can be installed with or without rain guard (rain guard included)
- Electric door lock and/or automatic door control
- Surface-wall mount installation
- NFC card reader (cards supplied separately)
- Lock actuation button mounting frame
- Camera mounting frame (optional camera)

Technical data:

- Operating temperature: (-25 °C; +55 °C)
- Relative operating humidity: from 0% to 90%
- Frequency range: 13,553-13,567 MHz
- RF transmission power: < 60 dBμA/m
- Dimensions (mm) 90.5 (L) x 190 (H) x 33 (D) (without rainproof cover) 101.3 (L) x 198.8 (H) x 43.8 (D) (with rainproof cover)

Power supply unit

Depending on the version, to power the system, the Kit includes a multi-plug power supply unit or a power supply unit for DIN rail; see the following pages for the technical characteristics.

K42910 - K42911 - K42930 - K42931

Caractéristiques et fonctions

Système

Le système peut comprendre jusqu'à deux postes extérieurs, une caméra CCTV pour chaque poste extérieur et trois postes intérieurs par famille, pour un maximum de quatre familles (la réalisation de systèmes multi-logements implique l'utilisation du distributeur bus, disponible séparément ou compris dans les kits deux appels).

Un système peut rassembler des portiers-vidéo du même type ou mixtes :

- Portier-vidéo version avec touches à effleurement, disponible dans les kits K42910, K42911, K42912, K42930, K42931, K42932
- Portier-vidéo version écran tactile, disponible dans les kits K42915, K42916, K42917, K42935, K42936, K42937 et
- Portiers-vidéo version écran tactile Wi-Fi, disponibles dans les kits K42945, K42946, K42947, K42955, K42956, K42957

Portier-vidéo

- Moniteur 7 pouces
- 5 touches capacitatives à effleurement rétroéclairées, avec feedback sonore activable/désactivable
- Appel intercommunicant entre postes intérieurs (de la même famille).
- Luminosité, couleur et contraste réglables
- Volume sonnerie et volume de conversation réglables
- 6 mélodies sélectionnables

Spécifications techniques :

- Entrée CC : 24V
- Écran LCD TFT 7 pouces
- Résolution LCD 1024 (RGB) x 600
- Dimensions (mm) 205 (L) x 128 (A) x 18 (P) (sans support mural) 205 (L) x 128 (A) x 21,5 (P) (avec support mural)

Platine de rue

- Unité audio-vidéo Due Fili avec caméra grand angle
- Grand angle horizontal 130°
- Leds blanches d'éclairage pour vision nocturne
- Indice de protection : IP54
- Indice de protection contre les impacts : IK07
- Boîtier en aluminium, résistant aux actes de vandalisme
- Réglage du volume du haut-parleur
- Porte-étiquettes et bouton d'appel rétroéclairés
- À installer avec ou sans protection anti-pluie (protection anti-pluie comprise)
- Commande gâche électrique et/ou porte automatique
- Installation pour montage en saillie
- Lecteur de badges NFC (badges fournis à part)
- Support poussoir d'actionnement gâche
- Support caméra (caméra en option)

Spécifications techniques :

- Température de service : (-25 °C ; +55 °C)
- Humidité relative de fonctionnement : de 0 % à 90 %
- Gamme de fréquence : 13,553-13,567 MHz
- Puissance RF transmise : < 60 dBμA/m
- Dimensions (mm) 90,5 (L) x 190 (H) x 33 (D) (sans cadre anti-pluie) 101,3 (L) x 198,8 (H) x 43,8 (D) (avec cadre anti-pluie)

Alimentation

Selon la version, pour l'alimentation du système, le Kit comprend une alimentation multifiches ou une alimentation pour rail DIN ; pour les caractéristiques techniques, consulter les pages suivantes.

K42910 - K42911 - K42930 - K42931

Merkmale und Funktionen

System

Das System unterstützt bis zu zwei Außenstellen, eine Videoüberwachungskamera für jede Außenstelle und drei Innenstellen pro Familie für maximal vier Familien (für Mehrfamilienssysteme ist der separat erhältliche oder in den Sets für Zweifamilienhäuser enthaltene Bus-Verteiler notwendig).

In einem System können Videohaustelefone gleichen Typs oder Kombinationen davon angeschlossen werden:

- Videohaustelefon in Version mit Touch-Tasten, in den Sets K42910, K42911, K42912, K42930, K42931, K42932 verfügbar
- Videohaustelefon in Touchscreen-Version, in den Sets K42915, K42916, K42917, K42935, K42936, K42937 verfügbar und
- Videohaustelefone in Touchscreen-WLAN-Version, in den Sets K42945, K42946, K42947, K42955, K42956, K42957 verfügbar

Videohaustelefon

- 7"-Monitor
- 5 kapazitive, hinterleuchtete Touch-Tasten mit aktivierbarem/deaktivierbarem akustischem Feedback
- Internrufunktion zwischen Innenstellen (der gleichen Familie).
- Helligkeits-, Farb- und Kontrastregelung
- Einstellbare Rufton- und Gesprächslautstärke
- 6 wählbare Rufmelodien

Technische Daten:

- DC-Eingang: 24V
- 7"-LCD/TFT-Bildschirm
- LCD-Auflösung 1024 (RGB) x 600
- Abmessungen (mm) 205 (L) x 128 (H) x 18 (T) (ohne Wandhalterung) 205 (L) x 128 (H) x 21,5 (T) (mit Wandhalterung)

Klingeltableau

- Audio-/Videoeinheit Due Fili mit Weitwinkel-Kamera
- Horizontale Weitwinkel-Kamera 130 °
- Weiße LED-Strahler für Nachtansicht
- Schutzart: IP54
- Stoßfestigkeitsgrad IK07
- Vandalismus-geschütztes Aluminiumgehäuse
- Lautsprecher-Lautstärkenregelung
- Namensschild und Ruftaste mit Hintergrundbeleuchtung
- Installation mit bzw. ohne Regenschutz (Regelschutz im Lieferumfang enthalten)
- Elektroschloss- und/oder Automatiktür-Öffner
- Aufputzmontage
- Lesegerät für NFC-Schlüssel (Schlüssel separat geliefert)
- Halterung für Türöffnertaste
- Kamera-Halterung (optionale Kamera)

Technische Daten:

- Betriebstemperatur: (-25 °C; +55 °C)
- Relative Feuchtigkeit beim Betrieb: 0% bis 90%
- Frequenzbereich: 13,553-13,567 MHz
- Übertragene Funkleistung: < 60 dBµA/m
- Abmessungen (mm) 90,5 (L) x 190 (H) x 33 (T) (ohne Regenschutzrahmen) 101,3 (L) x 198,8 (H) x 43,8 (T) (mit Regenschutzrahmen)

Netzteil

Je nach Version ist dem Set zur Systemversorgung ein Vielfachstecker-Netzteil oder ein Netzteil für DIN-Schiene beigelegt; für die technischen Merkmale siehe folgende Seiten.

K42910 - K42911 - K42930 - K42931

Características y funciones

Sistema

El sistema admite hasta dos aparatos internos, una cámara de CCTV por cada aparato externo y tres aparatos internos por familia, hasta un máximo de cuatro familias (la realización de sistemas multifamiliares requiere el uso del distribuidor de bus, que está disponible por separado y se suministra en los kits bifamiliares).

En un sistema pueden conectarse videoporteros del mismo tipo o mixtos:

- Videoportero versión con botones táctiles, disponible en los kits K42910, K42911, K42912, K42930, K42931, K42932
- Videoportero versión con pantalla táctil, disponible en los kits K42915, K42916, K42917, K42935, K42936, K42937
- y
- Videoportero versión con pantalla táctil WiFi, disponible en los kits K42945, K42946, K42947, K42955, K42956, K42957

Videoportero

- Monitor 7"
- 5 teclas táctiles capacitivas retroiluminadas con feedback sonoro activable/desactivable
- Intercomunicación entre aparatos internos (de la misma familia).
- Brillo, color y contraste ajustables
- Volumen del timbre y de conversación ajustable
- 6 tonos de llamada a elegir

Datos técnicos:

- Entrada CC: 24 V
- Pantalla LCD TFT de 7"
- Resolución LCD 1024 (RGB) x 600
- Medidas (mm) 205 (L) x 128 (A) x 18 (P) (sin soporte de pared) 205 (L) x 128 (A) x 21,5 (P) (con soporte de pared)

Placa externa

- Unidad audio-vídeo Due Fili con cámara gran angular
- Gran angular horizontal 130°
- LEDs de iluminación blancos para visión nocturna
- Grado de protección: IP54
- Grado de protección contra impactos: IK07
- Alojamiento de aluminio, antivandálico
- Ajuste del volumen del altavoz
- Tarjetero y pulsador de llamada retroiluminados
- Se puede montar con o sin marco antilluvia (incluido)
- Mando cerradura eléctrica y/o puerta automática
- Montaje de superficie
- Lector llaves NFC (se suministran por separado)
- Soporte botón abrepuertas
- Soporte cámara (cámara opcional)

Datos técnicos:

- Temperatura de funcionamiento: (-25 °C; +55 °C)
- Humedad relativa de funcionamiento: de 0% a 90%
- Rango de frecuencia: 13,553-13,567 MHz
- Potencia RF transmitida: < 60 dBμA/m
- Medidas (mm) 90,5 (L) x 190 (H) x 33 (D) (sin marco antilluvia) 101,3 (L) x 198,8 (H) x 43,8 (D) (con marco antilluvia)

Alimentador

Para la alimentación del sistema, según la versión, el kit se suministra con alimentador multiclavija o bien alimentador para riel DIN; para conocer las características técnicas, consulte las páginas siguientes.

K42910 - K42911 - K42930 - K42931

Características e funções

Sistema

O sistema suporta até dois postos externos, uma câmara de CCTV para cada posto externo e três postos internos por família, para quatro famílias no máximo (a implementação de sistemas multifamiliares requer a utilização do distribuidor Bus, disponível individualmente ou fornecido nos kits bifamiliares).

Num sistema podem ser ligados videoporteiros do mesmo tipo ou mistos:

- Videoporteiro na versão com botões sensíveis ao toque, disponível nos kits K42910, K42911, K42912, K42930, K42931, K42932
- Videoporteiro na versão touch screen, disponível nos kits K42915, K42916, K42917, K42935, K42936, K42937 e
- Videoporteiro na versão touch screen Wi-Fi, disponível nos kits K42945, K42946, K42947, K42955, K42956, K42957

Videoporteiro

- Monitor 7"
- 5 botões capacitivos sensíveis ao toque retroiluminados com feedback sonoro ativável/desativável
- Intercomunicante entre postos internos (da mesma família).
- Luminosidade, cor e contraste reguláveis
- Volume do toque e volume de conversação reguláveis
- 6 melodias selecionáveis

Dados técnicos:

- Entrada DC: 24V
- Ecrã LCD TFT de 7"
- Resolução LCD 1024 (RGB) x 600
- Dimensões (mm) 205 (L) x 128 (A) x 18 (P) (sem suporte de parede) 205 (L) x 128 (A) x 21,5 (P) (com suporte de parede)

Botoneira externa

- Unidade áudio/vídeo Due Fili com câmara grande angular
- Grande angular horizontal de 130°
- LED de iluminação de brancos para visão noturna
- Grau de proteção: IP54
- Grau de proteção contra os impactos: IK07
- Alojamento em alumínio, resistente aos atos de vandalismo
- Regulação do volume do altifalante
- Etiqueta porta-nome e botão de chamada retroiluminados
- Instalável com ou sem proteção para a chuva (proteção para a chuva incluída)
- Comando para trinco elétrico e/ou porta automática
- Instalação de montagem saliente
- Leitor de chaves NFC (chaves fornecidas separadamente)
- Suporte para botão de acionamento do trinco
- Suporte para câmara (câmara opcional)

Dados técnicos:

- Temperatura de funcionamento: (-25 °C; +55 °C)
- Humidade relativa de funcionamento: de 0% a 90%
- Intervalo de frequência: 13,553-13,567 MHz
- Potência RF transmitida: < 60 dBμA/m
- Dimensões (mm) 90,5 (L) x 190 (H) x 33 (D) (sem aro de proteção contra a chuva) 101,3 (L) x 198,8 (H) x 43,8 (D) (com aro de proteção contra a chuva)

Alimentador

Consoante a versão, para a alimentação do sistema, o Kit fornece um alimentador multi-ficha ou um alimentador para barra DIN; para as características técnicas, consulte as páginas seguintes.

K42910 - K42911 - K42930 - K42931

Χαρακτηριστικά και λειτουργίες

Σύστημα

Το σύστημα υποστηρίζει έως δύο εξωτερικούς σταθμούς, μία κάμερα TVCC για κάθε εξωτερικό σταθμό και τρεις εσωτερικούς σταθμούς ανά κατοικία, για έως τέσσερις κατοικίες (για τη δημιουργία συστημάτων πολλών κατοικιών απαιτείται η χρήση του διανομέα bus, ο οποίος διατίθεται μεμονωμένα ή παρέχεται στα κιτ δύο κατοικιών).

Σε ένα σύστημα, μπορούν να συνδεθούν θυροτηλεοράσεις ίδιου ή μεικτού τύπου:

- Θυροτηλεοράση στην έκδοση με πλήκτρα αφής, διατίθεται στα κιτ K42910, K42911, K42912, K42930, K42931, K42932
- Θυροτηλεοράση στην έκδοση με οθόνη αφής, διατίθεται στα κιτ K42915, K42916, K42917, K42935, K42936, K42937 και
- Θυροτηλεοράση στην έκδοση με οθόνη αφής Wi-Fi, διατίθεται στα κιτ K42945, K42946, K42947, K42955, K42956, K42957

Θυροτηλεοράση

- Οθόνη 7"
- 5 χωρητικά πλήκτρα αφής με οπίσθιο φωτισμό, ηχητικός τόνος με δυνατότητα ενεργοποίησης/απενεργοποίησης
- Ενδοεπικοινωνία μεταξύ εσωτερικών σταθμών (της ίδιας κατοικίας).
- Ρυθμιζόμενη φωτεινότητα, χρώμα και αντίθεση
- Ρυθμιζόμενη ένταση ήχου κουδουνιού και ένταση ήχου συνομιλίας
- Δυνατότητα επιλογής 6 μελωδιών

Τεχνικά χαρακτηριστικά:

- Είσοδος DC: 24V
- Οθόνη LCD TFT 7"
- Ανάλυση LCD 1024 (RGB) x 600
- Διαστάσεις (mm) 205 (M) x 128 (Y) x 18 (B) (χωρίς επιποίχιο στήριγμα) 205 (M) x 128 (Y) x 21,5 (B) (με επιποίχιο στήριγμα)

Εξωτερική μπουτονιέρα

- Μονάδα ήχου/εικόνας Due Fill με ευρυγώνια κάμερα
- Οριζόντια ευρυγώνια λήψη 130°
- Λευκές λυχνίες φωτισμού LED για νυχτερινή όραση
- Βαθμός προστασίας: IP54
- Βαθμός προστασίας έναντι των κρούσεων: IK07
- Υποδοχή από αλουμίνιο, ανθεκτική στους βανδαλισμούς
- Ρύθμιση έντασης ήχου μεγαφώνου
- Επιγραφή ονόματος και μπουτόν κλήσης με οπίσθιο φωτισμό
- Δυνατότητα εγκατάστασης με ή χωρίς προστατευτικό για τη βροχή (περιλαμβάνεται προστατευτικό για τη βροχή)
- Έλεγχος ηλεκτρικής κλειδαριάς ή/και αυτόματης πόρτας
- Εγκατάσταση σε εξωτερικό τοίχο
- Συσκευή ανάγνωσης κλειδιών NFC (τα κλειδιά παρέχονται ξεχωριστά)
- Υποστήριξη μπουτόν ενεργοποίησης κλειδαριάς
- Υποστήριξη κάμερας (προαιρετική κάμερα)

Τεχνικά χαρακτηριστικά:

- Θερμοκρασία λειτουργίας: (-25°C; +55°C)
- Σχετική υγρασία λειτουργίας: από 0% έως 90%
- Εύρος συχνότητας: 13,553-13,567 MHz
- Μεταδιδόμενη ισχύς RF: < 60 dBμA/m
- Διαστάσεις (mm) 90,5 (M) x 190 (Y) x 33 (B) (χωρίς κορνίζα για προστασία από τη βροχή) 101,3 (M) x 198,8 (Y) x 43,8 (B) (με κορνίζα για προστασία από τη βροχή)

Τροφοδοτικό

Ανάλογα με την έκδοση, για την τροφοδοσία του συστήματος, το κιτ παρέχει τροφοδοτικό πολλαπλών τάσεων ή τροφοδοτικό για ράβδο DIN. Για τα τεχνικά χαρακτηριστικά, ανατρέξτε στις παρακάτω σελίδες.

وحدة استخدام خارجية

- وحدة صوت-فيديو Due Fili مع كاميرا تصوير بعنسة عريضة الزاوية
- عدسة عريضة الزاوية أفقية 130°
- مصابيح إضاءة LED بيضاء للروية الليلية
- درجة الحماية: IP54
- درجة الحماية ضد الصدمات: IK07
- صندوق من الألومنيوم، مقاوم لأعمال العبث
- ضبط مستوى صوت سماعة مكبر الصوت
- لوحة حاملة للأسماء وزر المكالمة بإضاءة خلفية
- يمكن تركيبه مع أو بدون غطاء المطر (شامل غطاء المطر)
- أمر التحكم بالفتل الكهربائي و/أو الباب الأوتوماتيكي
- التركيب من الخارج على الحائط
- قارئ المفاتيح NFC (يتم توريد المفاتيح بشكل منفصل)
- دعامة زر تشغيل الفتل
- دعامة كاميرا الفيديو (كاميرا فيديو اختيارية)

البيانات الفنية:

- درجة حرارة التشغيل: (25- ° مئوية؛ +55° مئوية)
- الرطوبة النسبية للتشغيل: من 0% إلى 90%
- نطاق التردد: 13.553 - 13.567 ميگاهرتز
- قوة نطاق التردد المرسل: > 60 ديسيبل مايكرو أمبير/متر
- الأبعاد (مم) 90.5 (عرض) × 190 (ارتفاع) × 33 (عمق) (بدون إطار غطاء المطر) 101.3 (عرض) × 198.8 (ارتفاع) × 43.8 (عمق) (مع إطار غطاء المطر)

المغذي

وفقاً للإصدار، ومن أجل تغذية النظام، يحتوي الطقم الوارد على مغذي متعدد القوابس أو مغذي من أجل القضييب DIN؛ بالنسبة للمواصفات الفنية انظر الصفحات التالية.

المواصفات والوظائف

نظام التشغيل

يدعم النظام حتى وحدتين خارجيتين وكاميرا فيديو الدائرة التلفزيونية المغلقة لكل وحدة خارجية وثلاث وحدات داخلية لكل أسرة، بعد أقصى أربع أسر (يتطلب تنفيذ الأنظمة متعددة الأسر استخدام موزع الناقل، المتوفر بشكل منفرد أو يتم توريده في أطقم الأسرئين).

في النظام، يمكن توصيل أجهزة الإنترنت فيديو من نفس النوع أو لأنواع مختلفة:

• جهاز الإنترنت فيديو في الإصدار المزود بمفاتيح تعمل باللمس، متوفر في الأطقم

K42915، K42916، K42917، K42935، K42936، K42937

• جهاز الإنترنت فيديو في الإصدار المزود بشاشة اللمس، متوفر في الأطقم

K42915، K42916، K42917، K42935، K42936، K42937

• أجهزة الإنترنت فيديو في الإصدار المزود بشاشة اللمس مع Wi-Fi، متوفر

في الأطقم: K42945، K42946، K42947، K42955، K42956، K42957

K42957

جهاز إنتركم فيديو

- شاشة 7"
- 5 مفاتيح سعوية تعمل باللمس بإضاءة خلفية مع رد فعل صوتي قابل للتشغيل/التعطيل
- المتصل الداخلي بين الوحدات الداخلية (من نفس الأسرة).
- يمكن ضبط السطوح واللون والتباين
- يمكن ضبط مستوى صوت الجرس ومستوى صوت المحادثة
- يمكن اختيار 6 نغمات

البيانات الفنية:

- مدخل DC: 24V
- شاشة LCD TFT مقاس 7"
- وضوح LCD 1024 (RGB) x 600
- الأبعاد (مم) 205 (عرض) × 128 (ارتفاع) × 18 (عمق) (بدون حامل تثبيت حائطي) 205 (عرض) × 128 (ارتفاع) × 21.5 (عمق) (بحامل تثبيت حائطي)

K42910 - K42911 - K42930 - K42931

Videocitofono
Portier-vidéo
Videoportero
θηροτηλεόραση

Video entryphone
Videohaustelefon
Videoporteiro
جهاز إنتركم فيديو

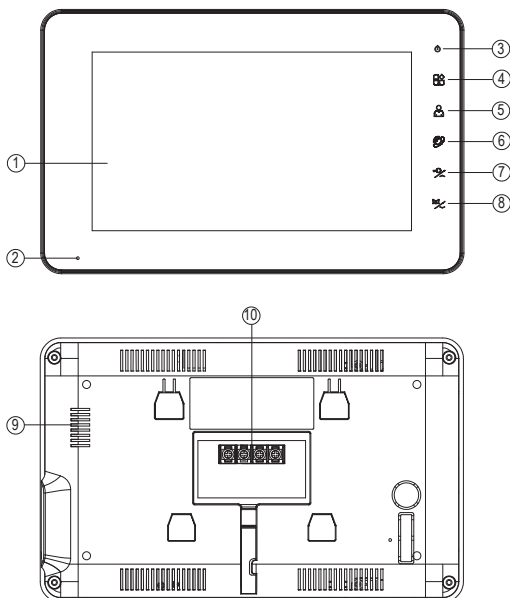

- 1 - Schermo
- 2 - Microfono
- 3 - LED di segnalazione: Power ON (luce rossa)
- 4 - Tasto Menu: per accedere alle impostazioni
- 5 - Tasto Autoaccensione Monitor
- 6 - Tasto di attivazione/disattivazione comunicazione
- 7 - Tasto attivazione elettroserratura / "Freccia SU" in modalità configurazione
- 8 - Tasto attivazione relè (apertura porta automatica o cancello) / "Freccia GIÙ" in modalità configurazione
- 9 - Altoparlante
- 10 - Morsettiere connessioni (alimentazione, collegamento bus)

- 1 - Screen
- 2 - Microphone
- 3 - Indicator LED: Power ON (red light)
- 4 - Menu button: to access the setting
- 5 - Monitor Self-start Button
- 6 - Communication ON/OFF button
- 7 - Electrical lock activation button / "UP Arrow" in configuration mode
- 8 - Relay activation button (automatic door or gate opening) / "DOWN Arrow" in configuration mode
- 9 - Speaker
- 10 - Connections terminal block (power supply, bus connection)

K42910 - K42911 - K42930 - K42931

- | | |
|--|---|
| 1 - Écran | 1 - Bildschirm |
| 2 - Microphone | 2 - Mikrofon |
| 3 - Leds de signalisation : Power ON (led rouge) | 3 - Anzeige-LEDs: Versorgung EIN (rot) |
| 4 - Touche Menu : pour accéder aux paramètres | 4 - Taste Menü: Öffnen der Einstellungen |
| 5 - Touche Allumage automatique moniteur | 5 - Taste Monitor-Selbsteinschaltung |
| 6 - Touche d'activation/désactivation communication | 6 - Taste Aktivierung/Deaktivierung der Kommunikation |
| 7 - Touche d'activation gâche électrique /« Flèche en haut » en mode configuration | 7 - Taste Elektroschloss-Aktivierung / „Pfeil AUF“ im Konfigurationsmodus |
| 8 - Touche d'activation relais (ouverture porte automatique ou grille) / « Flèche en bas » en mode configuration | 8 - Taste Relaisaktivierung (Automatiktür- oder Toröffnung) / „Pfeil AB“ im Konfigurationsmodus |
| 9 - Haut-parleur | 9 - Lautsprecher |
| 10 - Bornier des connexions (alimentation, plaque de rue) | 10 - Anschlussklemmenleiste (Versorgung, Bus-Anschluss) |
-
- | | |
|---|--|
| 1 - Pantalla | 1 - Ecrã |
| 2 - Micrófono | 2 - Microfone |
| 3 - LED de señalización: Alimentación ON (luz roja) | 3 - LED de sinalização: Power ON (luz vermelha) |
| 4 - Botón Menú: para acceder a los ajustes | 4 - Botão Menu: para aceder às definições |
| 5 - Botón Autoencendido monitor | 5 - Botão de Autoacendimento do Monitor |
| 6 - Botón de activación/desactivación de la comunicación | 6 - Botão de ativação/desativação da comunicação |
| 7 - Botón abrepuertas / "Flecha ARRIBA" en modo configuración | 7 - Botão de ativação do trinco elétrico / "Seta para cima" no modo de configuração |
| 8 - Botón de activación de relé (apertura puerta automática o cancela) / "Flecha ABAJO" en modo configuración | 8 - Botão de ativação do relé (abertura de porta automática ou portão) / "Seta para baixo" no modo de configuração |
| 9 - Altavoz | 9 - Altifalante |
| 10 - Caja de bornes de conexión (alimentación, conexión bus) | 10 - Placa de terminais de ligações (alimentação, ligação Bus) |
-
- | | |
|---|---|
| 1 - Οθόνη | 1 - الشاشة |
| 2 - Μικρόφωνο | 2 - ميكروفون |
| 3 - Λυχνία LED επισήμανσης: Ενεργοποίηση (κόκκινη λυχνία) | 3 - مصباح LED الإشارة: Power ON (ضوء أحمر) |
| 4 - Πλήκτρο μενού: για πρόσβαση στις ρυθμίσεις | 4 - مفتاح القائمة: من أجل الدخول إلى الإعدادات |
| 5 - Πλήκτρο αυτόματης ενεργοποίησης οθόνης | 5 - مفتاح التشغيل الذاتي للشاشة |
| 6 - Πλήκτρο ενεργοποίησης/απενεργοποίησης επικοινωνίας | 6 - مفتاح تنشيط/تعطيل الاتصال |
| 7 - Πλήκτρο ενεργοποίησης ηλεκτρικής κλειδαριάς / «κάτω βέλος» στον τρόπο λειτουργίας διαμόρφωσης | 7 - مفتاح تنشيط القفل الكهربائي / "سهم لأعلى" في وضع التهيئة |
| 8 - Πλήκτρο ενεργοποίησης relé (άνοιγμα αυτόματης πόρτας ή καγκελόπορτας) / «πάνω βέλος» στον τρόπο λειτουργίας διαμόρφωσης | 8 - مفتاح تنشيط المرحل (فتح الباب الأوتوماتيكي أو البوابة) / "السهم لأسفل" في وضع التهيئة |
| 9 - Ηχείο | 9 - مكبر صوت |
| 10 - Κλέμα συνδέσεων (τροφοδοσίας, σύνδεσης bus) | 10 - كتلة طرفية للتوصيلات (التغذية، توصيل الناقل) |

K42910 - K42911 - K42930 - K42931

Targa esterna
Platine de rue
Placa externa
Εξωτερική μπουτονιέρα

Entrance panel
Klingeltableau
Botoneira externa
وحدة استخدام خارجية

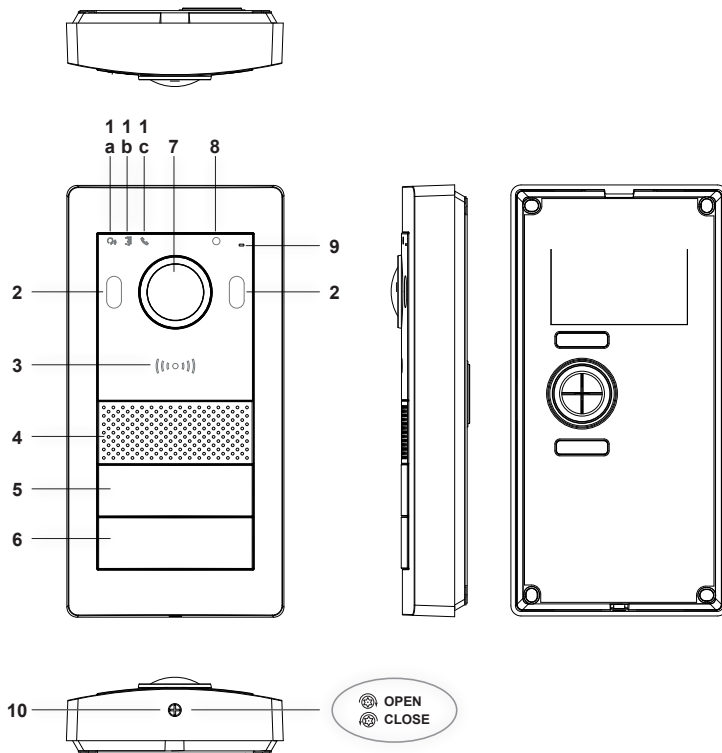

- 1 - Indicatori luminosi:
 - a. indicatore stato comunicazione. Luce verde lampeggiante: chiamata in corso; luce verde fissa: comunicazione in corso.
 - b. Indicatore stato serratura o relè. Luce verde accesa: serratura attiva o relè attivo.
 - c. Indicatore stato sistema. Luce rossa fissa: sistema occupato
- 2 - Led bianchi per visione notturna
- 3 - Lettore card NFC per chiavi Mifare 40169, 01598 e 01817; le chiavi sono da acquistare separatamente rispetto al kit.
- 4 - Speaker
- 5, 6 - Pulsanti di chiamata (configurabili per edificio mono, bi o quadri-familiare). Il kit per espansione o ricambio tasti è proposto separatamente dal kit.
- 7 - Telecamera
- 8 - Sensore luminosità ambientale
- 9 - Microfono:
- 10 - Vite antimanomissione:
 - Apertura in senso orario - Chiusura in senso antiorario

- 1 - Luminous indicators:
 - a. communication status indicator. Flashing green light: call in progress; continuous green light: communication in progress.
 - b. Lock or relay status indicator. Green light on: lock or relay active.
 - c. System status indicator. Continuous red light: system occupied
- 2 - white LEDs for night vision
- 3 - NFC card reader for Mifare keys 40169, 01598 and 01817 ; the keys must be purchased separately from the kit.
- 4 - Speaker
- 5, 6 - Call buttons (configurable for one-, two- or four-family building). The kit for expansion or replacement keys is offered separately from the kit.
- 7 - Camera
- 8 - Environmental brightness sensor
- 9 - Microphone:
- 10 - Tamper protection screw:
 - Opening clockwise - Closing anti-clockwise

K42910 - K42911 - K42930 - K42931

- 1 - Indicateurs lumineux :
- indicateur d'état communication. Vert clignotant : appel en cours ; Vert allumé : communication en cours.
 - Indicateur d'état gâche ou relais. Vert allumé : gâche activée ou relais activé.
 - Indicateur d'état système. Led rouge allumée : système occupé
- 2 - leds blanches pour vision nocturne
- 3 - Lecteur carte NFC pour badges Mifare 40169, 01598 et 01817 ; commander les badges séparément.
- 4 - Haut-parleur
- 5, 6 - Poussoirs d'appel (configurables pour immeuble à un, deux ou quatre logements). Le kit d'extension ou de rechange des touches est proposé à part du kit.
- 7 - Caméra
- 8 - Capteur de luminosité ambiante
- 9 - Microphone
- 10 - Vis anti-effraction :
- Ouverture dans le sens horaire - Fermeture dans le sens anti-horaire
- 1 - Indicadores luminosos:
- Indicador del estado de comunicación. Luz verde intermitente: llamada en curso; luz verde fija: comunicación en curso.
 - Indicador del estado de cerradura o relé. Luz verde encendida: cerradura activada o relé activado.
 - Indicador del estado del sistema. Luz roja fija: sistema ocupado
- 2 - LEDs blancos para visión nocturna
- 3 - Lector de tarjeta NFC para llaves Mifare 40169, 01598 y 01817; las llaves no están incluidas en el kit.
- 4 - Altavoz
- 5, 6 - Pulsadores de llamada (configurables para edificio unifamiliar, bifamiliar o de cuatro viviendas) El kit para ampliación o recambio de botones se suministra por separado.
- 7 - Cámara
- 8 - Sensor de luminosidad ambiental
- 9 - Micrófono
- 10 - Tornillo antivandálico:
- Apertura en sentido horario - Cierre en sentido antihorario
- 1 - Φωτεινές ενδείξεις:
- Ένδειξη κατάστασης επικοινωνίας. Πράσινο φως που αναβοβλίνει: κλήση σε εξέλιξη, πράσινο σταθερό φως: επικοινωνία σε εξέλιξη.
 - Ένδειξη κατάστασης κλειδαριάς ή ρελέ. Πράσινο αναμμένο φως: ενεργοποιημένη κλειδαριά ή ενεργοποιημένο ρελέ.
 - Ένδειξη κατάστασης συστήματος. Σταθερό κόκκινο φως: το σύστημα είναι κατελιγμένο
- 2 - Λευκές λαχνίες led για ορατότητα τη νύχτα
- 3 - Συσκευή ανάγνωσης καρτών NFC για κλειδιά Mifare 40169, 01598 και 01817. Πρέπει να αγοράσετε τα κλειδιά ξεχωριστά από το kit.
- 4 - Ηχείο
- 5, 6 - Μπουτόν κλήσης (με δυνατότητα διαμόρφωσης για οικοδομή μιας, δύο ή τεσσάρων κατοικιών). Το kit για επέκταση ή αντικατάσταση των πλήκτρων παρέχεται ξεχωριστά από το kit.
- 7 - Κάμερα
- 8 - Αισθητήρας φωτεινότητας περιβάλλοντος
- 9 - Μικρόφωνο
- 10 - Βίδα προστασίας από δολιοφθορά:
- Άνοιγμα προς τα δεξιά - Κλείσιμο προς τα αριστερά
- 1 - Leuchtanzeigen:
- Statusanzeige Kommunikation. Grün blinkend: ablaufender Ruf; Grün erleuchtet: ablaufende Kommunikation.
 - Statusanzeige Türöffner oder Relais. Grün erleuchtet, Türöffner oder Relais aktiv.
 - Statusanzeige System. Rot erleuchtet: System besetzt
- 2 - Weiße LEDs für Nachtansicht
- 3 - NFC-Kartenlesegerät für Mifare-Schlüssel 40169, 01598 und 01817; die Schlüssel müssen separat zum Set gekauft werden.
- 4 - Lautsprecher
- 5, 6 - Ruf Tasten (für Ein-, Zwei- oder Vierfamilienhäuser konfigurierbar). Das Erweiterungs- oder Ersatzteilset der Tasten steht separat zum Set zur Auswahl.
- 7 - Kamera
- 8 - Sensor für Umgebungshelligkeit
- 9 - Mikrofon
- 10 - Manipulationsschutz-Schraube:
- Öffnen im Uhrzeigersinn - Schließen gegen den Uhrzeigersinn
- 1 - Indicadores luminosos:
- Indicador de estado da comunicação. Luz verde intermitente: chamada em curso; luz verde fixa: comunicação em curso.
 - Indicador de estado do trinco ou relé. Luz verde acesa: trinco ativo ou relé ativo.
 - Indicador de estado do sistema. Luz vermelha fixa: sistema ocupado
- 2 - LEDs brancos para visão noturna
- 3 - Lector de cartões NFC para chaves Mifare 40169, 01598 e 01817; as chaves devem ser compradas separadamente do kit.
- 4 - Altifalante
- 5, 6 - Botões de chamada (configuráveis para edifícios mono, bi ou quadrifamiliares). O kit para expansão ou substituição de botões é oferecido separadamente do kit.
- 7 - Câmara
- 8 - Sensor de luminosidade ambiente
- 9 - Microfone
- 10 - Parafusos anti- Violação:
- Abertura no sentido horário - Fecho no sentido anti-horário
- 1 - مؤشرات مضيئة:
- مؤشر حالة الاتصال. إضاءة خضراء وامضة: مكالمة هاتفية جارية؛ إضاءة خضراء ثابتة: جاري الاتصال.
 - مؤشر حالة القفل أو المرحل إضاءة خضراء مؤقتة: القفل مغفل أو المرحل الكهربي مغفل.
 - مؤشر حالة النظام. ضوء أحمر ثابت: النظام مشغول.
- 2 - مصابيح Led بيضاء للرؤية الليلية
- 3 - قارئ بطاقة NFC لمفتاح Mifare 40169 و 01598 و 01817؛ يجب شراء المفاتيح بشكل منفصل عن الطقم.
- 4 - سماعة خارجية
- 5, 6 - أزرار المكالمات (قابلة للتهيئة لمباني الأسرة الواحدة أو الأسريتين أو الأربعة أسر). يتم اقتراح طقم لتوسعة أو لاستبدال المفاتيح بشكل منفصل عن الطقم.
- 7 - كاميرا التصوير
- 8 - حساس السطوع بالبيئة
- 9 - ميكروفون
- 10 - برغي الحماية من العبث:
- فتح في اتجاه عقارب الساعة - إغلاق عكس اتجاه عقارب الساعة

K42910 - K42911 - K42930 - K42931

Alimentatore Multispina**(per le versioni che lo prevedono)**

Tensione di alimentazione AC: 100 V - 240 V, 0,8 A, 50 Hz / 60 Hz

Uscita DC: 24V, 1A

Dimensioni (mm): 43,5 (L) x 80,4 (A) x 38,5 (P)

Adattatori spine AU / EU / UK / US

| Dati tecnici alimentatore multispina | |
|--------------------------------------|---|
| Costruttore | Shenzhen Fushigang Technology Co., Ltd. |
| Indirizzo | 301, 401 No.8 Building, Shiguan Industry Park, Shangcun Community, Gongming Street, Guangming District, 518106 Shenzhen |
| Modello | S2401A-2401000DM |
| Tensione di ingresso | 100-240 V |
| Frequenza di ingresso | 50/60 Hz |
| Tensione di uscita | 24,0 Vd.c. |
| Corrente di uscita | 1,0 A |
| Potenza di uscita | 24,0 W |
| Rendimento medio in modo attivo | 87,7% |
| Rendimento a basso carico (10%) | 84,9% |
| Potenza a vuoto | 0,1 W |
| Conformità Normativa | Direttiva ErP Regolamento alimentatori esterni (UE) n. 2019/1782 |

Alimentation multifiches**(selon les versions)**

Tension d'alimentation CA : 100 V - 240 V, 0,8 A, 50 Hz / 60 Hz

Sortie CC : 24V, 1A

Dimensions (mm) : 43,5 (L) x 80,4 (A) x 38,5 (P)

Adaptateurs pour fiches AU / EU / UK / US

| Données techniques alimentation multifiches | |
|---|---|
| Fabricant | Shenzhen Fushigang Technology Co., Ltd. |
| Adresse | 301, 401 No.8 Building, Shiguan Industry Park, Shangcun Community, Gongming Street, Guangming District, 518106 Shenzhen |
| Modèle | S2401A-2401000DM |
| Tension d'entrée | 100-240 V |
| Fréquence d'entrée | 50/60 Hz |
| Tension de sortie | 24,0 Vcc |
| Courant de sortie | 1,0 A |
| Puissance de sortie | 24,0 W |
| Rendement moyen en mode activé | 87,7 % |
| Rendement à faible charge (10%) | 84,9 % |
| Puissance à vide | 0,1 W |
| Conformité aux normes | Directive ErP Règlement sur les alimentations extérieures (UE) n° 2019/1782. |

• Alimentador multiclavija**(para las versiones que lo incluyen)**

Tensión de alimentación CA: 100 V - 240 V, 0,8 A, 50 Hz / 60 Hz

Salida CC: 24 V, 1 A

Medidas (mm): 43,5 (ancho) x 80,4 (alto) x 38,5 (fondo)

Adaptadores para clavijas AU / EU / UK / US

Multi-plug power supply unit**(for applicable versions)**

AC supply voltage: 100 V - 240 V, 0,8 A, 50 Hz / 60 Hz

DC output: 24V, 1A

Dimensions (mm): 43.5 (W) x 80.4(H) x 38.5 (D)

AU / EU / UK / US plug adapters

| Multi-plug power supply unit technical data | |
|---|---|
| Manufacturer | Shenzhen Fushigang Technology Co., Ltd. |
| Address | 301, 401 No.8 Building, Shiguan Industry Park, Shangcun Community, Gongming Street, Guangming District, 518106 Shenzhen |
| Model | S2401A-2401000DM |
| Input voltage | 100-240 V |
| Input frequency | 50/60 Hz |
| Output voltage | 24,0 Vd.c. |
| Output current | 1,0 A |
| Output power | 24,0 W |
| Average performance in active mode | 87,7% |
| Low-load performance (10%) | 84,9% |
| No-load power | 0,1 W |
| Regulatory Compliance | ErP Directive (EU) Regulation for external power supply units no. 2019/1782. |

Vielfachstecker-Netzteil**(für dafür vorgesehene Versionen)**

AC-Versorgungsspannung: 100 V - 240 V, 0,8 A, 50 Hz / 60 Hz

DC-Ausgang: 24V, 1A

Abmessungen (mm): 43,5 (L) x 80,4 (H) x 38,5 (T)

Steckeradapter AU / EU / UK / US

| Technische Daten Vielfachstecker-Netzteil | |
|---|---|
| Hersteller | Shenzhen Fushigang Technology Co., Ltd. |
| Adresse | 301, 401 No.8 Building, Shiguan Industry Park, Shangcun Community, Gongming Street, Guangming District, 518106 Shenzhen |
| Modell | S2401A-2401000DM |
| Eingangsspannung | 100-240 V |
| Eingangsfrequenz | 50/60 Hz |
| Ausgangsspannung | 24,0 Vdc |
| Ausgangsstrom | 1,0 A |
| Ausgangsleistung | 24,0 W |
| Durchschnittliche Effizienz im Betrieb | 87,7% |
| Effizienz bei geringer Last (10%) | 84,9% |
| Leistungsaufnahme bei Nulllast | 0,1 W |
| Normkonformität | ErP-Richtlinie Verordnung (EU) 2019/1782 über externe Netzteile |

Alimentador multi-ficha**(para as versões que o preveem)**

Tensão de alimentação AC: 100 V - 240 V, 0,8 A, 50 Hz / 60 Hz

Saída DC: 24V, 1A

Dimensões (mm): 43,5 (L) x 80,4 (A) x 38,5 (P)

Adaptadores de fichas AU / EU / UK / US

K42910 - K42911 - K42930 - K42931

| Datos técnicos del alimentador multiclavija | |
|---|--|
| Fabricante | Shenzhen Fushigang Technology Co., Ltd. |
| Dirección | 301, 401 No.8 Building, Shiguan Industry Park, Shuangcun Community, Gongming Street, Guangming District, 518106 Shenzhen |
| Modelo | S2401A-2401000DM |
| Tensión de entrada | 100-240 V |
| Frecuencia de entrada | 50/60 Hz |
| Tensión de salida | 24,0 Vcc |
| Corriente de salida | 1,0 A |
| Potencia de salida | 24,0 W |
| Rendimiento medio en modo activo | 87,7% |
| Rendimiento a baja carga (10%) | 84,9% |
| Potencia en vacío | 0,1 W |
| Conformidad a las normas | Directiva ErP Reglamento alimentadores externos (UE) n. 2019/1782 |

| Dados técnicos do alimentador multi-ficha | |
|---|--|
| Fabricante | Shenzhen Fushigang Technology Co., Ltd. |
| Endereço | 301, 401 No.8 Building, Shiguan Industry Park, Shuangcun Community, Gongming Street, Guangming District, 518106 Shenzhen |
| Modelo | S2401A-2401000DM |
| Tensão de entrada | 100-240 V |
| Frequência de entrada | 50/60 Hz |
| Tensão de saída | 24,0 Vd.c. |
| Corrente de saída | 1,0 A |
| Potência de saída | 24,0 W |
| Rendimento médio no modo ativo | 87,7% |
| Rendimento de baixa carga (10%) | 84,9% |
| Potência em vazio | 0,1 W |
| Conformidade Normativa | Directiva ErP Regulamento dos alimentadores externos (UE) n.º 2019/1782 |

Τροφοδοτικό πολλαπλών τάσεων

(για τις εκδόσεις στις οποίες προβλέπεται)

Τάση τροφοδοσίας AC: 100 V - 240 V, 0,8 A, 50 Hz / 60 Hz

Έξοδος DC: 24V, 1A

Διαστάσεις (mm): 43,5 (M) x 80,4 (Y) x 38,5 (B)

Προσαρμογείς αρσενικών φics AU / EU / UK / US

مغذي متعدد القوابس

(لإصدارات التي تحتوي عليه)

جهد تيار التغذية الكهربائية تيار متردد: 100 فولت - 240 فولت، 0,8 أمبير، 50

هرتز / 60 هرتز

مخرج تيار مستمر: 24 فولت، 1 أمبير

الأبعاد (مم): 43,5 (عرض) × 80,4 (طول) × 38,5 (عمق)

مهايئات القوابس AU / EU / UK / US

| Τεχνικά χαρακτηριστικά τροφοδοτικού πολλαπλών τάσεων | |
|--|--|
| Κατασκευαστής | Shenzhen Fushigang Technology Co., Ltd. |
| Διεύθυνση | 301, 401 No.8 Building, Shiguan Industry Park, Shuangcun Community, Gongming Street, Guangming District, 518106 Shenzhen |
| Μοντέλο | S2401A-2401000DM |
| Τάση εισόδου | 100-240 V |
| Συχνότητα εισόδου | 50/60 Hz |
| Τάση εξόδου | 24,0 Vd.c. |
| Ρεύμα εξόδου | 1,0 A |
| Ισχύς εξόδου | 24,0 W |
| Μέση απόδοση στον ενεργοποιημένο τρόπο λειτουργίας | 87,7% |
| Απόδοση με χαμηλό φορτίο (10%) | 84,9% |
| Ισχύς χωρίς φορτίο | 0,1 W |
| Οδηγία ErP | Κανονισμός για εξωτερικά τροφοδοτικά (EE) αρ. 2019/1782 |
| Συμμόρφωση με τα πρότυπα | |

| البيانات الفنية لإمداد الطاقة متعدد المكونات | |
|--|-----------------------------------|
| Shenzhen Fushigang Technology Co., Ltd. | الشركة المصنعة |
| 301, 401 No.8 Building, Shiguan Industry Park, Shuangcun Community, Gongming Street, Guangming District, 518106 Shenzhen | العنوان |
| S2401A-2401000DM | الطراز |
| 240-100 فولت | جهد المدخل |
| 60 / 50 هرتز | تردد المدخل |
| 24,0 فولت تيار مستمر | جهد المخرج |
| 1,0 أمبير | تيار المخرج |
| 24,0 وات | طاقة المخرج |
| 87,7% | متوسط الكفاءة بطريقة نشطة |
| 84,9% | الكفاءة عند التحميل المنخفض (10%) |
| 0,1 وات | القوة أثناء عدم التحميل |
| ErP توجيه | |
| لائحة المعنجات الخارجية (الاتحاد الأوروبي) رقم 1782/2019 | مطابقة المعايير |

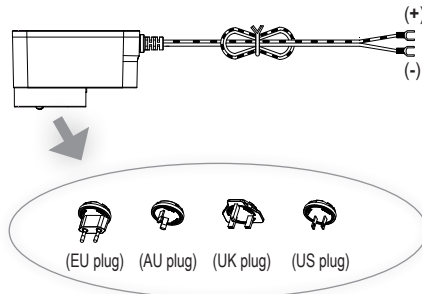

K42910 - K42911 - K42930 - K42931

Alimentatore per barra DIN (per le versioni che lo prevedono)

Caratteristiche tecniche:

- Alimentazione: 100 - 240 Vac 50/60Hz
- Consumo massimo 0,8 A
- Potenza dissipata 3,5 W
- Tensione di uscita (+/-) 24 Vdc nominali (ES1 e/o SELV).
- Corrente max erogata: 1 A
- Temperatura di funzionamento -5 °C +35 °C (da interno)
- 3 moduli 17,5 mm dimensioni 55x91x54 mm
- Simbolo per la CLASSE II

Alimentation pour rail DIN (selon les versions)

Caractéristiques techniques

- Alimentation : 100 - 240 Vca 50/60 Hz
- Consommation maximale 0,8 A
- Puissance dissipée 3,5 W
- Tension de sortie (+/-) 24 Vcc nominaux (ES1 et/ou SELV).
- Courant maxi distribué : 1 A
- Température de fonctionnement -5 °C +35 °C (d'intérieur)
- 3 modules 17,5 mm dimensions 55x91x54 mm
- Symbole pour la CLASSE II

Alimentador para riel DIN (para las versiones que lo incluyan)

Características técnicas:

- Alimentación: 100 - 240 Vca 50/60Hz
- Consumo máximo 0,8 A
- Potencia disipada 3,5 W
- Tensión de salida (+/-) 24 Vcc nominales (ES1 y/o SELV).
- Corriente máx suministrada: 1 A
- Temperatura de funcionamiento -5 °C +35 °C (de interior)
- 3 módulos de 17,5 mm, medidas 55x91x54 mm
- Símbolo para la CLASE II

Τροφοδοτικό για ράβδο DIN (για τις εκδόσεις στις οποίες προβλέπεται)

Τεχνικά χαρακτηριστικά:

- Τροφοδοσία: 100 - 240 Vac 50/60Hz
- Μέγιστη κατανάλωση 0,8 A
- Απόλεια ισχύος 3,5 W
- Ονομαστική τιμή τάσης εξόδου (+/-) 24 Vdc (ES1 ή/και SELV).
- Μέγ. παρεχόμενο ρεύμα: 1 A
- Θερμοκρασία λειτουργίας -5°C +35°C (για εσωτερικό χώρο)
- 3 μονάδες 17,5 mm διαστάσεων 55x91x54 mm
- Σύμβολο για την ΚΑΤΗΓΟΡΙΑ II

Power supply unit for DIN rail (for applicable versions)

Technical characteristics:

- Power supply: 100 - 240 VAC 50/60Hz
- Maximum power consumption 0.8 A
- Dissipated power 3.5 W
- Output voltage (+/-) 24 VDC nominal (ES1 and/or SELV).
- Max. current output: 1 A
- Operating temperature -5 °C +35 °C (indoor)
- 3 x 17.5 mm modules, dimensions: 55x91x54 mm
- Symbol for CLASS II

Netzteil für DIN-Schiene (für dafür vorgesehene Versionen)

Technische Merkmale:

- Versorgung: 100 - 240 Vac 50/60Hz
- Maximale Stromaufnahme 0,8 A
- Verlustleistung 3,5 W
- Ausgangsbemessungsspannung (+/-) 24 Vdc (ES1 bzw. SELV).
- Max. abgegebene Stromstärke: 1 A
- Betriebstemperatur -5 °C +35 °C (Innenbereich)
- 3 Module 17,5 mm Abmessungen 55x91x54 mm
- Symbol für KLASSE II

Alimentador para barra DIN (para as versões que o preveem)

Características técnicas:

- Alimentação: 100 - 240 Vac 50/60Hz
- Consumo máximo 0,8 A
- Potência dissipada 3,5 W
- Tensão de saída (+/-) 24 Vdc nominais (ES1 e/ou SELV).
- Corrente máx. fornecida: 1 A
- Temperatura de funcionamento -5 °C +35 °C (interior)
- 3 módulos 17,5 mm dimensões 55x91x54 mm
- Símbolo para a CLASSE II

Μεγ. Τροφ. Τάση: 240V (για τις εκδόσεις στις οποίες προβλέπεται)

- Τροφ. Τάση: 100 - 240 Vca 50/60Hz
- Μέγιστη κατανάλωση 0,8 A
- Απόλεια ισχύος 3,5 W
- Ονομαστική τιμή τάσης εξόδου (+/-) 24 Vdc (ES1 ή/και SELV).
- Μέγ. παρεχόμενο ρεύμα: 1 A
- Θερμοκρασία λειτουργίας -5°C +35°C (για εσωτερικό χώρο)
- 3 μονάδες 17,5 mm διαστάσεων 55x91x54 mm
- Σύμβολο για την ΚΑΤΗΓΟΡΙΑ II

K42910 - K42911 - K42930 - K42931

Uscita • Output • Sortie •
Ausgang • Salida • Saída •
Eξόδος • المخرج

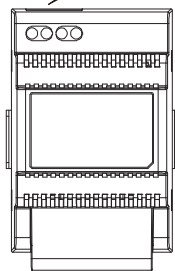

Barra DIN
DIN rail
Rail DIN
DIN-Schiene
Carril DIN
Barra DIN
Ράβδος DIN
قضيب توزيع DIN

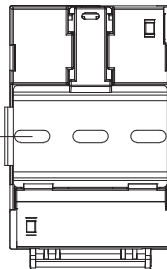

Ingresso • Input • Entrée •
Eingang • Entrada • Entrada •
Είσοδος • المدخل



Distanza massima tra uscita DC alimentatore DIN e videocitofono • Maximum distance between DC output of DIN power supply and video entryphone
Distance maximale entre sortie CC alimentation DIN et portier-vidéo • Maximaler Abstand zwischen DC-Ausgang von DIN-Netzteil und Videohaustelefon
Distancia máxima entre salida CC alimentador DIN y videoportero • Distância máxima entre a saída DC do alimentador DIN e o videoporteiro
Μέγιστη απόσταση μεταξύ εξόδου DC τροφοδοτικού DIN και θυροτηλεόρασης • وجهاز الإنتركم فيديو DIN والمسافة القصوى بين خرج التيار المستمر للمعدي

• Tipo di cavo • Type of cable • Type de câble
• Kabeltyp • Tipo de cable • Tipo de cabo
• Τύπος καλωδίου • سرعة التوصيل

• Lunghezza del collegamento • Connection length • Longueur de la connexion
• Anschlusslänge • Longitud de la conexión • Comprimento da ligação
• Μήκος σύνδεσης • نوع الكابل

0,75 mm²

15 m

K42910 - K42911 - K42930 - K42931

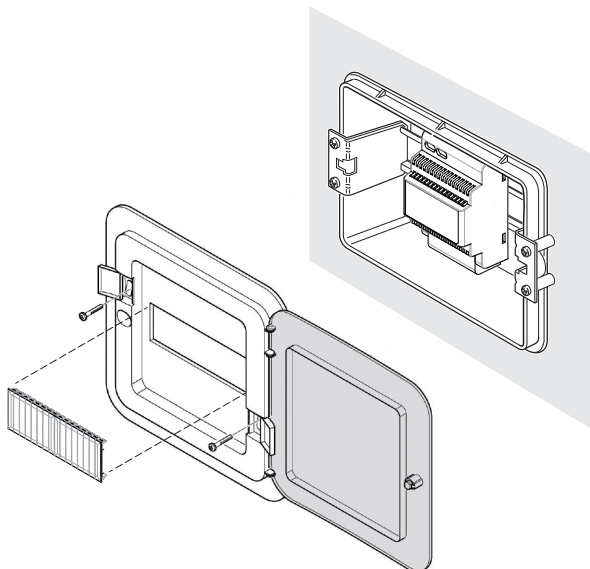
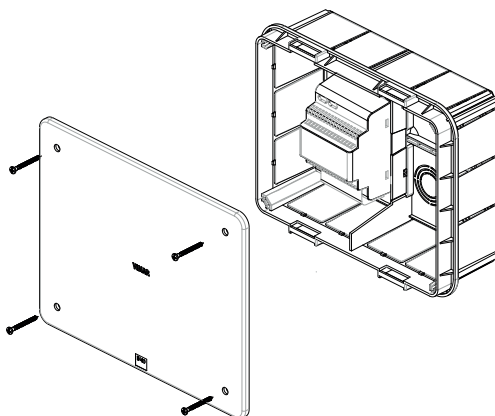
Alimentatore per barra DIN: Installazioni previste**Power supply for DIN rail: Possible installations****Alimentation pour rail DIN : Installations prévues****Netzteil für DIN-Schiene: Vorgesehene Installationen****Alimentador para carril DIN Montajes previstos****Alimentador para barra DIN: Instalações previstas****Τροφοδοτικό για ράβδο DIN: Προβλεπόμενες εγκαταστάσεις****مزود تيار قضيب التوزيع DIN: التركيبات المنصوص عليها****Installazione su centralino****Installation on switchboard****Installation sur coffret****Installation in Schaltkasten****Montaje en centralita****Instalação na central****Εγκατάσταση σε κεντρική μονάδα****التركيب على سنترال توزيع داخلي****Installazione su scatola di derivazione****Installation on junction box****Installation sur boîte de dérivation****Installation in Abzweigdose****Montaje en caja de derivación****Instalação na caixa de derivação****Εγκατάσταση σε κουτί διακλάδωσης****التركيب على علبة توزيع**

K42910 - K42911 - K42930 - K42931

Distributore Bus

(necessario solo per impianti plurifamiliari. Proposto come dispositivo singolo o nei kit bifamiliari)

Caratteristiche tecniche

- Alimentazione: 24Vdc (da bus 2fili)
- Consumo massimo 10 mA
- N.1 Terminale BUS posti esterni
- N.4 Terminali BUS posti interni
- Dimensioni 46 mm x 46 mm x 20

Distributeur Bus

(nécessaire uniquement pour les installations multi-logements. Proposé comme dispositif individuel ou dans les kits deux logements)

Caractéristiques techniques

- Alimentation : 24 Vcc (via bus 2fili)
- Consommation maximale 10 mA
- 1 Terminal BUS postes extérieurs
- 4 Terminaux BUS postes intérieurs
- Dimensions 46 mm x 46 mm x 20

Distribuidor de bus

(necesario sólo para instalaciones plurifamiliares. Se suministra como dispositivo individual o en los kits bifamiliares)

Características técnicas

- Alimentación: 24 Vcc (por bus 2Fili)
- Consumo máximo 10 mA
- 1 terminal BUS para aparatos externos
- 4 terminales BUS para aparatos internos
- Medidas: 46 mm x 46 mm x 20

Διανομέας Bus

(Απαιτείται μόνο για εγκαταστάσεις πολλών κατοικιών. Παρέχεται ως μεμονωμένος μηχανισμός ή στα kit δύο κατοικιών)

Τεχνικά χαρακτηριστικά

- Τροφοδοσία: 24Vdc (από bus 2fili)
- Μέγιστη κατανάλωση 10 mA
- 1 ακροδέκτης BUS εξωτερικών σταθμών
- 4 ακροδέκτες BUS εσωτερικών σταθμών
- Διαστάσεις 46 mm x 46 mm x 20

Bus Distributor

(only required for multi-family systems. Available as an individual device or in two-family kits)

Technical characteristics

- Power supply: 24 VDC (from 2fili bus)
- Maximum power consumption 10 mA
- 1 (one) outdoor station BUS terminal
- 4 (four) indoor station BUS terminals
- Dimensions 46 mm x 46 mm x 20

Bus-Verteiler

(nur für Mehrfamilienanlagen erforderlich. Als Einzelgerät angeboten oder in den Sets für Zweifamilienhäuser enthalten)

Technische Merkmale

- Versorgung: 24Vdc (von Bus 2fili)
- Maximale Stromaufnahme 10 mA
- 1 BUS-Klemme f. Außenstellen
- 4 BUS-Klemmen f. Innenstellen
- Abmessungen 46 mm x 46 mm x 20

Distribuidor Bus

(necessário apenas para instalações multifamiliares. Oferecido como um único dispositivo ou em kits bifamiliares)

Características técnicas

- Alimentação: 24Vdc (de Bus 2fili)
- Consumo máximo 10 mA
- 1 Terminal BUS postos externos
- 4 Terminais BUS postos internos
- Dimensões 46 mm x 46 mm x 20

موزع الناقل

(يلزم فقط من أجل الشبكات متعددة الأسر. يتم اقتراحه كجهاز منفرد أو في أنظمة الأسرتين)

المواصفات الفنية

- تيار التغذية: 24 فولت تيار مستمر (من الناقل 2fili)
- الاستهلاك الأقصى 10 ميلي أمبير
- عدد 1 طرف ناقل الوحدات الخارجية
- عدد 4 أطراف ناقل الوحدات الداخلية
- الأبعاد 46 مم × 46 مم × 20

K42910 - K42911 - K42930 - K42931

(bus posti interni per appartamento 1, 2, 3, 4)
 (indoor station bus for apartment 1, 2, 3, 4)
 (bus postes intérieures pour appartement 1, 2, 3, 4)
 (Innenstellen-Bus für Wohnung 1, 2, 3, 4)
 (bus aparatos internos para apartamento 1, 2, 3, 4)
 (bus postos internos para apartamento 1, 2, 3, 4)
 (bus εσωτερικών σταθμών για διαμέρισμα 1, 2, 3, 4)
 (ناقل الوحدات الداخلية من أجل الشقة 1, 2, 3, 4)

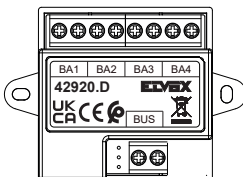

bus (posto esterno)
 bus (outdoor station)
 bus (poste extérieur)
 Bus (Außenstelle)
 bus (aparato externo)
 bus (posto externo)
 bus (εξωτερικός σταθμός)
 (ناقل الوحدة الخارجية)

Chiavette Mifare (opzionali)
Badges Mifare (en option)
Llaves Mifare (opcionales)
Κλειδιά Mifare (προαιρετικά)

Mifare keys (optional)
Mifare-Schlüssel (optional)
Chaves Mifare (opcionais)
مفاتيح Mifare (اختيارية)



K42910 - K42911 - K42930 - K42931

Installazione sistema videocitofonico

- 1) Prima di installare il sistema videocitofonico, si abbia cura di trovare una collocazione adatta a ciascun dispositivo.
- 2) Nella configurazione dei dispositivi (posti esterni e posti interni) si verifichi che ogni dispositivo sia identificato da un proprio ID univoco.

Il sistema supporta al più N.2 posti esterni: il primo posto esterno avrà ID: 0; l'eventuale secondo posto esterno (opzionale) ID:1 (Di default, il posto esterno fornito nei kit è configurato con ID: 0).

I posti interni, in generale, sono univocamente identificati da una coppia di ID, ovvero da:

- a) ID di appartamento
- b) ID di dispositivo

L'ID di appartamento identifica l'appartamento in cui è installato il videocitofono; l'ID di appartamento può assumere i valori 1,2,3,4 e deve corrispondere alla relativa porta del distributore bus nel caso di sistemi plurifamiliari.

L'ID di dispositivo identifica il singolo videocitofono installato nell'appartamento; l'ID di dispositivo può assumere i valori Master, Ext1, Ext2

Si noti che, per assicurare il corretto funzionamento del sistema videocitofono, ogni appartamento avrà uno ed uno solo videocitofono Master. I videocitofoni di estensione (opzionali) avranno rispettivamente ID di dispositivo Ext1 o Ext2.

(Di default, il posto interno fornito nei kit monofamiliari è configurato con "ID di appartamento": 1 e con "ID di dispositivo": Master; i posti interni forniti nei kit bifamiliari, uno è configurato con "ID di appartamento": 1 e con "ID di dispositivo": Master, l'altro con "ID di appartamento": 2 e con "ID di dispositivo": Master).

Per i posti esterni, inoltre, si abbia cura di configurare i dip switch relativi al numero di pulsanti da usare, e il dip switch per definire l'attuatore di default in caso di attivazione serratura da pulsante di uscita.

Gli ID dei posti interni possono essere configurati alimentando il singolo dispositivo, prima del collegamento al sistema videocitofonico.

- 3) Nel caso di impianto monofamiliare il dispositivo "Distributore di Bus" non è richiesto: posto interno e posto esterno possono essere collegati direttamente attraverso il bus 2fili; nel caso di impianto plurifamiliare è necessario interporre il distributore di bus fra posti esterni e posti interni.
- 4) Il bus 2fili è non-polarizzato: i cavi di collegamento del bus 2fili sono collegati ai terminali di bus in modo non ordinato.
Per sistemi in cui la distanza tra l'estremo posto esterno e l'estremo posto interno è minore di:
 - a) 50m, si può usare cavo bifilare in cui il singolo cavo ha area di sezione pari a 0.75 mm²
 - b) 100m, si può usare cavo bifilare in cui il singolo cavo ha area di sezione pari a 1.00 mm²
- 5) Una volta configurati i dispositivi del sistema videocitofonico, si può procedere ad alimentare ciascun videocitofono, iniziando dal videocitofono Master dell'appartamento 1.
La continuità dell'alimentazione del videocitofono master dell'appartamento 1 è necessaria per il funzionamento dell'impianto videocitofonico.
- 6) Si verifichi se i dispositivi sono correttamente attivi:
 - a) Il Posto Esterno è attivo se coprendo il sensore di illuminazione, si accende la luce di retroilluminazione dei pulsanti di chiamata.
 - b) I Posti Interni sono attivi se i pulsanti risultano retroilluminati e risultano sensibili al tocco.
- 7) Collegare i cablaggi aggiuntivi (serratura, cancello, pulsante aprì porta) a ciascun dispositivo come indicato nei paragrafi relativi.

Video door entry system installation

- 1) Before installing the video door entry system, take care to find a suitable location for each device.
- 2) When configuring the devices (indoor stations and outdoor stations), make sure each device is identified with its own unique ID.

The system supports a maximum of 2 (two) outdoor stations: the first outdoor station ID is: 0; any second outdoor station (optional) will have an ID:1 (by default, the outdoor station supplied in the kits is configured with ID: 0).

Indoor stations are generally uniquely identified by a pair of IDs, in other words:

- a) apartment ID
- b) device ID

The apartment ID identifies the apartment in which the video entryphone is installed; the apartment ID can take on the values 1,2,3,4 and must correspond to the relevant port of the bus distributor in the case of multi-family systems.

The device ID identifies the individual video entryphone installed in the apartment; the device ID can take on the values Master, Ext1, Ext2

Take note that, to ensure the video door entry system works properly, each apartment will only have one single Master video entryphone. The (optional) extension video entryphones will have the device IDs Ext1 or Ext2, respectively.

(By default, the indoor station supplied in single-family kits is configured with "apartment ID": 1 and with "device ID": Master; for the indoor stations supplied in two-family kits, one is configured with "apartment ID": 1 and with "device ID": Master, the other with "apartment ID": 2 and with "device ID": Master).

What's more, for the outdoor stations, make sure you configure the dip switches relating to the number of push buttons to use, and the dip switch to define the default actuator in the case of lock activation from the exit button.

The IDs of the indoor stations can be configured by powering the individual device, before connecting it to the video door entry system.

- 3) In the case of single-family systems, the "Bus Distributor" device is not required: the indoor station and the outdoor station can be connected directly via the 2fili bus; in the case of multi-family systems, the device referred to as "Bus Distributor" must be placed between the outdoor stations and the indoor stations.
- 4) The 2fili bus is non-polarised: the 2fili bus connection cables are connected to bus terminals in a random way.
For systems where the distance between the furthestmost outdoor station and the furthestmost indoor station is less than:
 - a) 50m, a two-wire cable can be used, where the section of an individual cable is 0.75 mm²
 - b) 100m, a two-wire cable can be used, where the section of an individual cable is 1.00 mm²
- 5) Once the devices in the video door entry system have been configured, you can power each video entryphone, starting from the Master video entryphones of apartment 1.
The continuity of the power supply to the master video entryphone of apartment 1 is necessary for the operation of the video door entry system.
- 6) Check that the devices are activated correctly:
 - a) The outdoor station is active if covering the light sensor turns on the call button backlighting.
 - b) The indoor stations are active if the buttons are backlit and touch-sensitive.
- 7) Connect the additional wiring (lock, gate, door release button) to each device as specified in the relevant paragraphs.

K42910 - K42911 - K42930 - K42931

Installation du système portier-vidéo

1) Avant d'installer le système portier-vidéo, choisir un endroit approprié pour chaque dispositif.

2) Dans la configuration des dispositifs (postes extérieurs et postes intérieurs), vérifier que chaque dispositif soit identifié par son propre ID univoque.

Le système peut comprendre au maximum 2 postes extérieurs : l'ID du premier poste extérieur sera : 0 ; éventuellement, le deuxième poste extérieur (en option) ID :1 (par défaut, le poste extérieur compris dans les kits est configuré avec l'ID : 0).

D'une manière générale, les postes intérieurs sont identifiés de manière univoque par deux ID, à savoir :

- a) ID d'appartement
- b) ID de dispositif

l'ID d'appartement identifie l'appartement dans lequel est installé le portier-vidéo ; l'ID d'appartement peut avoir les valeurs 1,2,3,4 et doit correspondre au port correspondant du distributeur bus en cas de systèmes multi-logements.

l'ID de dispositif identifie chaque portier-vidéo installé dans l'appartement ; l'ID de dispositif peut avoir les valeurs Maître, Ext1, Ext2

Pour que le système portier-vidéo fonctionne correctement, chaque appartement devra posséder un et un seul portier-vidéo Maître. Les ID de dispositif des portiers-vidéo d'extension (en option) seront respectivement Ext1 ou Ext2.

(Par défaut, le poste intérieur compris dans les kits un logement est configuré avec « ID d'appartement » : 1 et avec « ID de dispositif » : Maître, les postes intérieurs compris dans les kits deux logements, l'un est configuré avec « ID d'appartement » : 1 et avec « ID de dispositif » : Maître, l'autre avec « ID d'appartement » : 2 et avec « ID de dispositif » : Maître).

Pour les postes extérieurs, penser également à configurer les dip-switches correspondant au nombre de poussoirs à utiliser, ainsi que le dip-switch pour définir l'actuateur par défaut en cas d'activation gâche depuis le poussoir de sortie.

Les ID des postes intérieurs peuvent être configurés en mettant sous tension chaque dispositif, avant de le connecter au système portier-vidéo.

3) Le dispositif « Distributeur de Bus » n'est pas nécessaire pour l'installation un logement : le poste intérieur et le poste extérieur peuvent être connectés directement à travers le bus 2fil ; pour l'installation multi logements, placer le distributeur de bus entre les postes extérieurs et les postes intérieurs.

4) Le bus 2fil est non-polarisé : les câbles de connexion du bus 2fil sont branchés sur les cosses de bus dans une position aléatoire. Pour les systèmes où la distance entre le dernier poste extérieur et le dernier poste intérieur est inférieure à :

- a) 50 m, il est possible d'utiliser un câble à deux fils où chaque fil présente une section de 0,75 mm²
- b) 100 m, il est possible d'utiliser un câble à deux fils où chaque fil présente une section de 1,00 mm²

5) Après avoir configuré les dispositifs du système portier-vidéo, il sera possible de mettre chaque portier-vidéo sous tension, en commençant par le portier-vidéo Maître de l'appartement 1.

Il est nécessaire que le moniteur Maître de l'appartement 1 reste constamment sous tension pour que le système portier-vidéo puisse fonctionner.

6) Vérifier si les dispositifs fonctionnent correctement :

- a) Le poste extérieur résulte activé si le rétroéclairage des poussoirs d'appel s'allume en couvrant le capteur d'éclairage.
- b) Les postes Intérieurs sont activés si les poussoirs sont rétroéclairés et résultent sensibles au toucher.

7) Brancher les câblages supplémentaires (gâche, portail, poussoir ouvre-porte) sur chaque dispositif, selon les explications des paragraphes correspondants.

Installation der Videosprechanlage

1) Vor Installation der Videosprechanlage sollte für jede Systemkomponente eine geeignete Position ausfindig gemacht werden.

2) Bei der Konfiguration der Geräte (Außen- und Innenstellen) ist darauf zu achten, dass jedes Gerät durch eine eigene, eindeutige ID identifiziert wird.

Das System unterstützt höchstens 2 Außenstellen: die erste Außenstellen weist als ID: 0 auf; die etwaige zweite Außenstelle (optional) die ID:1 (standardmäßig ist die im Set enthaltene Außenstelle mit folgender ID konfiguriert: 0).

Die Innenstellen sind im Allgemeinen durch zwei ID identifiziert, und zwar:

- a) Wohnungs-ID
- b) Geräte-ID

Die Wohnungs-ID identifiziert die Wohnung, in der das Videohaustelefon installiert ist; die Wohnungs-ID kann die Werte 1,2,3,4 annehmen und muss bei MehrfamilienSYSTEMEN dem jeweiligen Anschluss des Bus-Verteilers entsprechen.

Die Geräte-ID identifiziert das in der Wohnung installierte Videohaustelefon; die Geräte-ID kann die Werte Master, Ext1, Ext2 annehmen

Es wird darauf hingewiesen, dass jede Wohnung zur korrekten Funktion der Videosprechanlage nur mit einer Master-Videohaustelefon ausgestattet werden darf. Die Erweiterungs-Videohaustelefone (optional) weisen als Geräte-ID jeweils Ext1 bzw. Ext2 auf.

(Standardmäßig ist die im Sets für Einfamilienhäuser enthaltene Innenstelle mit der „Wohnungs-ID“: 1 und mit der „Geräte-ID“: Master konfiguriert; die im Sets für Zweifamilienhäuser enthaltenen Innenstellen mit der „Wohnungs-ID“: 1 und mit der „Geräte-ID“: Master, die andere mit der „Wohnungs-ID“: 2 und mit der „Geräte-ID“: Master). Bei den Außenstellen ist außerdem darauf zu achten, die Dip-Schalter für die Anzahl der zu verwendenden Tasten zu konfigurieren sowie den Dip-Schalter zur Festlegung des Standardaktors bei Türöffner-Aktivierung durch die Ausgangstaste.

Die ID der Innenstellen können durch Versorgen des jeweiligen Geräts vor dessen Anschluss an die Videosprechanlage konfiguriert werden.

3) Bei einer Einfamilienanlage ist der „Bus-Verteiler“ nicht erforderlich: Innen- und Außenstelle können direkt über den Bus 2fil angeschlossen werden. Bei einer Mehrfamilienanlage muss der Bus-Verteiler zwischen Außen- und Innenstellen geschaltet werden.

4) Der Bus 2fil weist keine Polung auf: Die Anschlusskabel des Busses 2fil sind ohne besondere Reihenfolge an die Bus-Klemmen angeschlossen.

Bei Systemen mit einem Abstand zwischen letzter Außenstelle und letzter Innenstelle kleiner als:

- a) 50m kann ein Zweidrahtkabel verwendet werden, dessen Einzeldraht einen Querschnitt von 0,75 mm² aufweist
- b) 100m kann ein Zweidrahtkabel verwendet werden, dessen Einzeldraht einen Querschnitt von 1,00 mm² aufweist

5) Nach Konfiguration der Geräte des Videosprechsystems können die einzelnen Videohaustelefone versorgt werden, ausgehend vom Master-Videohaustelefon der Wohnung 1.

Für den Betrieb der Videosprechanlage ist eine unterbrechungsfreie Stromversorgung des Master-Monitors in Wohnung 1 erforderlich.

6) Nun wird die korrekte Aktivierung der Geräte geprüft:

- a) die Außenstelle ist aktiviert, wenn sich die Hintergrundbeleuchtung der Ruftasten beim Abdecken des Lichtsensors einschaltet.
- b) Die Innenstellen sind aktiviert, wenn die Tasten hinterbeleuchtet sind und auf die Berührung reagieren.

7) Die zusätzlichen Verkabelungen (Schloss, Tor, Türöffnertasten) der einzelnen Geräte gemäß Angaben der entsprechenden Abschnitte anschließen.

K42910 - K42911 - K42930 - K42931

Montaje del sistema de videoportero

1) Antes de montar el sistema de videoportero, encuentre la ubicación más adecuada para cada dispositivo.

2) Al configurar los dispositivos (aparatos externos y aparatos internos), asegúrese de que cada dispositivo se identifique con su propio ID unívoco.

El sistema admite un máximo de 2 aparatos internos: el primer aparato externo debe tener ID: 0; el segundo aparato interno (opcional) ID:1 (de forma predeterminada, el aparato externo suministrado en los kits está configurado con ID: 0).

En general, los aparatos internos se identifican unívocamente con dos ID, es decir:

- ID del apartamento
- ID del dispositivo

El ID del apartamento identifica el apartamento en el que está instalado el videoportero; el ID del apartamento puede tomar los valores 1,2,3,4 y, en el caso de sistemas plurifamiliares, debe corresponder al puerto del distribuidor de bus.

El ID del dispositivo identifica el videoportero instalado en la vivienda; el ID del dispositivo puede tomar los valores Master, Ext1, Ext2

Hay que tener en cuenta que, para garantizar el correcto funcionamiento del sistema de videoportero, cada apartamento puede tener exclusivamente un videoportero Master. Los videoporteros con extensión (opcionales) tendrán ID del dispositivo Ext1 o Ext2 respectivamente.

(de forma predeterminada, el aparato interno suministrado en los kits unifamiliares está configurado con "ID del apartamento": 1 y con "ID del dispositivo": Master; para los aparatos internos suministrados en los kits bifamiliares, uno se configura con "ID del apartamento": 1 y con "ID del dispositivo": Master, el otro con "ID del apartamento": 2 y con "ID del dispositivo": Master).

Para los aparatos externos, también hay que configurar los conmutadores DIP para el número de botones que se van a utilizar, y el conmutador DIP para definir el actuador predeterminado en caso de activación de la cerradura desde el botón de salida.

Los ID de los aparatos internos pueden configurarse alimentando cada dispositivo antes de conectarlo al sistema de videoportero.

3) En caso de sistema unifamiliar, el dispositivo "Distribuidor de bus" no es necesario: el aparato interno y el aparato externo se pueden conectar directamente a través del bus 2fili; en el caso de instalación multifamiliar, el distribuidor de bus debe montarse entre los aparatos externos y los aparatos internos.

4) El bus 2fili no está polarizado: los cables de conexión del bus 2fili se conectan a los terminales del bus de forma no ordenada.

Para los sistemas en los que la distancia entre el extremo del aparato externo y el extremo del aparato interno es inferior a:

- 50 m, se puede utilizar cable bifilar con una sección de 0,75 mm².
- 100 m, puede utilizarse cable bifilar en el que el cable individual tenga una sección transversal de a 1,00 mm²

5) Una vez configurados los dispositivos del sistema de videoportero, se puede suministrar alimentación a cada uno, empezando por el videoportero Master del apartamento 1.

La continuidad de la alimentación al monitor Master del apartamento 1 es necesaria para el funcionamiento del sistema de videoportero.

6) Compruebe la correcta activación de los dispositivos:

- El aparato externo está activo si al cubrir el sensor de iluminación se enciende la retroiluminación de los pulsadores de llamada.
- Los aparatos internos están activos si los botones están retroiluminados y reaccionan al tacto.

7) Conecte el cableado adicional (cerradura, cancela, pulsador abrepuertas) a cada dispositivo tal y como se indica en los apartados correspondientes.

Instalação do sistema de videoporteiro

1) Antes de instalar o sistema de videoporteiro, tenha o cuidado de encontrar um local adequado para cada dispositivo.

2) Ao configurar os dispositivos (postos externos e postos internos), certifique-se de que cada dispositivo é identificado pelo seu próprio ID unívoco.

O sistema suporta no máximo 2 postos externos: o primeiro posto externo terá ID: 0; o eventual segundo posto externo (opcional) ID:1 (Por defeito, o posto externo fornecido nos kits está configurado com ID: 0).

Os postos internos, em geral, são identificados exclusivamente por um par de IDs, ou seja:

- ID de apartamento
- ID de dispositivo

o ID de apartamento identifica o apartamento no qual o videoporteiro está instalado; o ID de apartamento pode ter os valores 1,2,3,4 e deve corresponder à respetiva porta do distribuidor Bus no caso de sistemas multifamiliares.

o ID de dispositivo identifica o videoporteiro individual instalado no apartamento; o ID de dispositivo pode ter os valores Master, Ext1, Ext2

De notar que, para garantir o funcionamento correto do sistema de videoporteiro, cada apartamento terá um e apenas um videoporteiro Master. Os videoporteiros de extensão (opcionais) terão respetivamente um ID de dispositivo Ext1 ou Ext2.

(Por defeito, o posto interno fornecido nos kits monofamiliares está configurado com "ID de apartamento": 1 e com "ID de dispositivo": Master; nos postos internos fornecidos nos kits bifamiliares, um está configurado com "ID de apartamento": 1 e com "ID de dispositivo": Master, o outro com "ID de apartamento": 2 e com "ID de dispositivo": Master).

Para os postos externos, além disso, tenha o cuidado de configurar os dip switch relativos ao número de botões a usar, e o dip switch para definir o atuador predefinido em caso de ativação do trinco a partir do botão de saída.

Os IDs dos postos internos podem ser configurados alimentando o dispositivo individual, antes da ligação ao sistema de videoporteiro.

3) No caso de um sistema monofamiliar, o dispositivo "Distribuidor de Bus" não é necessário: o posto interno e o posto externo podem ser diretamente ligados através do bus 2fili; no caso de um sistema multifamiliar, é necessário interpor o distribuidor de bus entre postos externos e postos internos.

4) O bus 2fili não é polarizado: os cabos de ligação do bus 2fili são ligados aos terminais de bus de forma não ordenada.

Para sistemas em que a distância entre o extremo do posto externo e o extremo do posto interno é inferior a:

- 50m, é possível usar um cabo de dois fios em que o cabo único tem uma área de secção de 0,75 mm²
- 100m, é possível usar um cabo de dois fios em que o cabo único tem uma área de secção de 1,00 mm²

5) Uma vez configurados os dispositivos do sistema de videoporteiro, pode alimentar-se cada videoporteiro, começando pelo videoporteiro Master do apartamento 1.

A continuidade da alimentação do monitor master do apartamento 1 é necessária para o funcionamento do sistema de videoporteiro.

6) Verifique se os dispositivos estão ativos corretamente:

- O Posto Externo está ativo se, ao cobrir o sensor de iluminação, a luz de retroiluminação dos botões de chamada se acende.
- Os Postos Internos estão ativos se os botões forem retroiluminados e sensíveis ao toque.

7) Ligue as cablagens adicionais (trinco, portão, botão de abertura da porta) a cada dispositivo, conforme indicado nos respetivos parágrafos.

Εγκατάσταση συστήματος θυροτηλεόρασης

- 1) Πριν από την εγκατάσταση του συστήματος θυροτηλεόρασης, επιλέξτε την κατάλληλη θέση για κάθε μηχανισμό.
- 2) Κατά τη διαμόρφωση των μηχανισμών (εξωτερικών σταθμών και εσωτερικών σταθμών), κάθε μηχανισμός προσδιορίζεται από ένα μοναδικό ID. Το σύστημα υποστηρίζει έως 2 εξωτερικούς σταθμούς; ο πρώτος εξωτερικός σταθμός θα έχει το ID: 0. Τυχόν δεύτερος εξωτερικός σταθμός (προαιρετικός) θα έχει το ID: 1 (βάσει προεπιλογής, ο εξωτερικός σταθμός που παρέχεται στα kit διαμορφώνεται με το ID: 0).

Γενικά, οι εσωτερικοί σταθμοί προσδιορίζονται με μοναδικό τρόπο από ένα ζεύγος αριθμών ID, δηλ. από:

- a) ID διαμερίσματος
- β) ID μηχανισμού

Το ID διαμερίσματος προσδιορίζει το διαμέρισμα στο οποίο είναι εγκατεστημένη η θυροτηλεόραση. Το ID διαμερίσματος μπορεί να είναι 1,2,3,4 και πρέπει να αντιστοιχεί στη σχετική θύρα του διανομέα bus στην περίπτωση συστημάτων πολλών κατοικιών.

Το ID μηχανισμού προσδιορίζει τη μεμονωμένη θυροτηλεόραση που είναι εγκατεστημένη στο διαμέρισμα. Οι τιμές του ID μηχανισμού μπορεί να είναι Master, Ext1, Ext2.

Λάβετε υπόψη ότι για να διασφαλιστεί η σωστή λειτουργία του συστήματος θυροτηλεόρασης, κάθε διαμέρισμα θα έχει μόνο μία θυροτηλεόραση Master. Οι θυροτηλεοράσεις επέκτασης (προαιρετικές) θα έχουν το ID μηχανισμού Ext1 ή Ext2 αντίστοιχα.

(Βάσει προεπιλογής, ο εσωτερικός σταθμός που παρέχεται στο kit μιας κατοικίας διαμορφώνεται με το «ID διαμερίσματος»: 1 και με το «ID μηχανισμού»: Master. Ο ένας από τους δύο εσωτερικούς σταθμούς που παρέχονται στο kit δύο κατοικιών διαμορφώνεται με το «ID διαμερίσματος»: 1 και με το «ID μηχανισμού»: Master, ενώ ο άλλος με το «ID διαμερίσματος»: 2 και με το «ID μηχανισμού»: Master).

Για τους εξωτερικούς σταθμούς, φροντίστε επίσης να διαμορφώσετε τα dip switch που αφορούν τον αριθμό των μπουτών για χρήση και το dip switch για ορισμό του προεπιλεγμένου εκκινήτη στην περίπτωση ενεργοποίησης της κλειδαριάς από το μπουτόν εξόδου.

Τα ID των εσωτερικών σταθμών μπορούν να διαμορφωθούν με τροφοδοσία του μεμονωμένου μηχανισμού, πριν από τη σύνδεση στο σύστημα θυροτηλεόρασης.

- 3) Στην περίπτωση της εγκατάστασης μίας κατοικίας, ο μηχανισμός «Διανομέας Bus» δεν είναι απαραίτητος: ο εσωτερικός σταθμός και ο εξωτερικός σταθμός μπορούν να συνδεθούν απευθείας μέσω του bus 2filii. Στην περίπτωση της εγκατάστασης πολλών κατοικιών, ο διανομέας bus πρέπει να τοποθετηθεί μεταξύ εξωτερικών σταθμών και εσωτερικών σταθμών.
- 4) Το bus 2filii είναι μη πολωμένο: τα καλώδια σύνδεσης του bus 2filii συνδέονται στους ακροδέκτες του bus με τυχαίο τρόπο.

Για τα συστήματα στα οποία η απόσταση μεταξύ του ακριανού εξωτερικού σταθμού και του ακριανού εσωτερικού σταθμού είναι μικρότερη από:

- a) 50m, μπορεί να χρησιμοποιηθεί καλώδιο δύο συρμάτων στο οποίο το μονό καλώδιο έχει εμβαδόν διατομής 0,75 mm²
- β) 100m, μπορεί να χρησιμοποιηθεί καλώδιο δύο συρμάτων στο οποίο το μονό καλώδιο έχει εμβαδόν διατομής 1,00 mm²

- 5) Μετά τη διαμόρφωση των μηχανισμών του συστήματος θυροτηλεόρασης, μπορείτε να προχωρήσετε στην τροφοδοσία κάθε θυροτηλεοράσης, ξεκινώντας από τη θυροτηλεοράση Master του διαμερίσματος 1.

Η συνέχεια της τροφοδοσίας της οθόνης master του διαμερίσματος 1 είναι απαραίτητη για τη λειτουργία της εγκατάστασης θυροτηλεοράσης.

- 6) Ελέγξτε εάν οι μηχανισμοί έχουν ενεργοποιηθεί σωστά:
 - a) Ο εξωτερικός σταθμός είναι ενεργοποιημένος εάν όταν καλύπτεται ο αισθητήρας φωτισμού, ανάβει το φως οπίσθιου φωτισμού των κουμπιών κλήσης.
 - β) Οι εσωτερικοί σταθμοί είναι ενεργοποιημένοι εάν είναι ενεργοποιημένος ο οπίσθιος φωτισμός των μπουτών και τα μπουτόν είναι ευαίσθητα στην αφή.
- 7) Συνδέστε τις πρόσθετες καλωδιώσεις (κλειδαριές, καγκελόπορτα, μπουτόν ανοίγματος πόρτας) σε κάθε μηχανισμό, όπως αναφέρεται στις σχετικές παραγράφους.

Τεκνίση συστήματος θυροτηλεόρασης

- 1) Πριν από την εγκατάσταση του συστήματος θυροτηλεόρασης, επιλέξτε την κατάλληλη θέση για κάθε μηχανισμό.
- 2) Κατά τη διαμόρφωση των μηχανισμών (εξωτερικών σταθμών και εσωτερικών σταθμών), κάθε μηχανισμός προσδιορίζεται από ένα μοναδικό ID. Το σύστημα υποστηρίζει έως 2 εξωτερικούς σταθμούς; ο πρώτος εξωτερικός σταθμός θα έχει το ID: 0. Τυχόν δεύτερος εξωτερικός σταθμός (προαιρετικός) θα έχει το ID: 1 (βάσει προεπιλογής, ο εξωτερικός σταθμός που παρέχεται στα kit διαμορφώνεται με το ID: 0).

(α) ο εξωτερικός σταθμός προσδιορίζεται με μοναδικό τρόπο από ένα ζεύγος αριθμών ID, δηλ. από:

- a) ID διαμερίσματος
- β) ID μηχανισμού

Το ID διαμερίσματος προσδιορίζει το διαμέρισμα στο οποίο είναι εγκατεστημένη η θυροτηλεόραση. Το ID διαμερίσματος μπορεί να είναι 1,2,3,4 και πρέπει να αντιστοιχεί στη σχετική θύρα του διανομέα bus στην περίπτωση συστημάτων πολλών κατοικιών.

Το ID μηχανισμού προσδιορίζει τη μεμονωμένη θυροτηλεόραση που είναι εγκατεστημένη στο διαμέρισμα. Οι τιμές του ID μηχανισμού μπορεί να είναι Master, Ext1, Ext2.

Λάβετε υπόψη ότι για να διασφαλιστεί η σωστή λειτουργία του συστήματος θυροτηλεόρασης, κάθε διαμέρισμα θα έχει μόνο μία θυροτηλεόραση Master. Οι θυροτηλεοράσεις επέκτασης (προαιρετικές) θα έχουν το ID μηχανισμού Ext1 ή Ext2 αντίστοιχα.

(Βάσει προεπιλογής, ο εσωτερικός σταθμός που παρέχεται στο kit μιας κατοικίας διαμορφώνεται με το «ID διαμερίσματος»: 1 και με το «ID μηχανισμού»: Master. Ο ένας από τους δύο εσωτερικούς σταθμούς που παρέχονται στο kit δύο κατοικιών διαμορφώνεται με το «ID διαμερίσματος»: 1 και με το «ID μηχανισμού»: Master, ενώ ο άλλος με το «ID διαμερίσματος»: 2 και με το «ID μηχανισμού»: Master).

Για τους εξωτερικούς σταθμούς, φροντίστε επίσης να διαμορφώσετε τα dip switch που αφορούν τον αριθμό των μπουτών για χρήση και το dip switch για ορισμό του προεπιλεγμένου εκκινήτη στην περίπτωση ενεργοποίησης της κλειδαριάς από το μπουτόν εξόδου.

Τα ID των εσωτερικών σταθμών μπορούν να διαμορφωθούν με τροφοδοσία του μεμονωμένου μηχανισμού, πριν από τη σύνδεση στο σύστημα θυροτηλεόρασης.

- 3) Στην περίπτωση της εγκατάστασης μίας κατοικίας, ο μηχανισμός «Διανομέας Bus» δεν είναι απαραίτητος: ο εσωτερικός σταθμός και ο εξωτερικός σταθμός μπορούν να συνδεθούν απευθείας μέσω του bus 2filii. Στην περίπτωση της εγκατάστασης πολλών κατοικιών, ο διανομέας bus πρέπει να τοποθετηθεί μεταξύ εξωτερικών σταθμών και εσωτερικών σταθμών.
- 4) Το bus 2filii είναι μη πολωμένο: τα καλώδια σύνδεσης του bus 2filii συνδέονται στους ακροδέκτες του bus με τυχαίο τρόπο.

Για τα συστήματα στα οποία η απόσταση μεταξύ του ακριανού εξωτερικού σταθμού και του ακριανού εσωτερικού σταθμού είναι μικρότερη από:

- a) 50m, μπορεί να χρησιμοποιηθεί καλώδιο δύο συρμάτων στο οποίο το μονό καλώδιο έχει εμβαδόν διατομής 0,75 mm²
- β) 100m, μπορεί να χρησιμοποιηθεί καλώδιο δύο συρμάτων στο οποίο το μονό καλώδιο έχει εμβαδόν διατομής 1,00 mm²

- 5) Μετά τη διαμόρφωση των μηχανισμών του συστήματος θυροτηλεόρασης, μπορείτε να προχωρήσετε στην τροφοδοσία κάθε θυροτηλεοράσης, ξεκινώντας από τη θυροτηλεοράση Master του διαμερίσματος 1.

Η συνέχεια της τροφοδοσίας της οθόνης master του διαμερίσματος 1 είναι απαραίτητη για τη λειτουργία της εγκατάστασης θυροτηλεοράσης.

- 6) Ελέγξτε εάν οι μηχανισμοί έχουν ενεργοποιηθεί σωστά:
 - a) Ο εξωτερικός σταθμός είναι ενεργοποιημένος εάν όταν καλύπτεται ο αισθητήρας φωτισμού, ανάβει το φως οπίσθιου φωτισμού των κουμπιών κλήσης.
 - β) Οι εσωτερικοί σταθμοί είναι ενεργοποιημένοι εάν είναι ενεργοποιημένος ο οπίσθιος φωτισμός των μπουτών και τα μπουτόν είναι ευαίσθητα στην αφή.
- 7) Συνδέστε τις πρόσθετες καλωδιώσεις (κλειδαριές, καγκελόπορτα, μπουτόν ανοίγματος πόρτας) σε κάθε μηχανισμό, όπως αναφέρεται στις σχετικές παραγράφους.

K42910 - K42911 - K42930 - K42931

Installazione Posto Esterno

Il posto esterno è installabile da esterno parete con o senza il parapigioggia fornito a corredo.

Per installare il dispositivo, si abbia cura di aprire il case frontale agendo sulla vite di fissaggio posta sulla parte inferiore della placca frontale, usando la chiave di sicurezza fornita in dotazione.

La base del posto esterno, completo o meno del parapigioggia, sarà da fissare al muro attraverso le N.4 viti e N.4 tasselli forniti in dotazione.

Il posto esterno, per funzionare, dovrà essere collegato al bus di sistema. Il collegamento potrà essere eseguito collegando il bus ai connettori **BUS+** e **BUS-**.

Nel caso di sistema monofamiliare, il bus 2fili metterà in comunicazione direttamente posto esterno e posto interno.

Nel caso di sistema plurifamiliare, tra posti esterni e posti interni dovrà essere installato il "Distributore Bus".

Installation du poste extérieur

Il est possible d'installer le poste extérieur en saillie, avec ou sans la protection anti-pluie comprise dans l'emballage.

Pour installer le dispositif, ouvrir le boîtier avant en agissant sur la vis de fixation présente sur la partie inférieure de la plaque frontale, à l'aide de la clé de sûreté comprise dans l'emballage. Fixer la base du poste extérieur, avec ou sans protection anti-pluie, au mur en utilisant les 4 vis et les 4 goujons compris dans l'emballage.

Pour fonctionner, le poste extérieur doit être branché au bus du système. Réaliser le branchement en reliant le bus aux connecteurs **BUS+** et **BUS-**.

Pour un système un logement, le bus 2fili mettra en communication directement le poste extérieur avec le poste intérieur.

Pour un système multi logements, installer le « Distributeur Bus » entre les postes extérieurs et les postes intérieurs.

Montaje del aparato externo

El aparato externo se puede montar de superficie, con o sin el marco antilluvia suministrado.

Para montar el dispositivo, preste atención al abrir la carcasa frontal actuando en el tornillo de fijación en la parte inferior de la placa frontal, utilizando la llave de seguridad suministrada.

La base del aparato externo, con marco antilluvia o no, debe fijarse a la pared con 4 tornillos y 4 tacos suministrados.

Para que el aparato externo funcione, debe estar conectado al bus del sistema. La conexión se puede realizar conectando el bus a los conectores **BUS+** y **BUS-**.

En el caso de un sistema unifamiliar, el bus 2fili conecta directamente el aparato externo con el aparato interno.

En un sistema multifamiliar, hay que instalar el "Distribuidor de bus" entre los aparatos externos y los aparatos internos.

Outdoor Station Installation

The outdoor station can be installed externally on a wall surface with or without the rain guard provided.

When installing the device, take care to open the front case by loosening the fixing screw on the underside of the front cover plate, using the security key provided.

Fasten the base of the outdoor station, with or without rain guard, to the wall with the 4 screws and 4 wall plugs provided.

In order to operate, the outdoor station must be connected to the system bus. The connection can be made by connecting the bus to the **BUS+** and **BUS-** connectors.

In the case of single-family systems, the 2fili bus will allow the outdoor station and the indoor station to communicate directly.

In the case of multi-family systems, the "Bus Distributor" must be installed between the outdoor stations and the indoor stations.

Installation der Außenstelle

Die Außenstelle kann mittels Aufputzmontage mit bzw. ohne den im Lieferumfang enthaltenen Regenschutzrahmen installiert werden.

Zur Installation des Geräts das frontseitige Gehäuse über die Befestigungsschraube auf der Unterseite der Frontplatte mithilfe des beigeestellten Sicherheitsschlüssels öffnen.

Die Basis der Außenstelle mit bzw. ohne Regenschutzrahmen muss anhand der 4 mitgelieferten Schrauben und der 4 Dübel an der Wand befestigt werden.

Zum Betrieb der Außenstelle ist der Anschluss an den Systembus erforderlich. Der Anschluss kann durch Anschalten des Busses an die Steckverbinder **BUS+** und **BUS-** erfolgen.

Bei einer Einfamilienanlage setzt der Bus 2fili Außen- und Innenstelle direkt miteinander in Verbindung.

Bei Mehrfamilienanlagen ist zwischen Außen- und Innenstellen dagegen der „Bus-Verteiler“ zu schalten.

Instalação do posto externo

O posto externo pode ser instalado com uma montagem saliente ou sem o aro de proteção contra a chuva fornecido.

Para instalar o dispositivo, tenha o cuidado de abrir a caixa frontal, agindo no parafuso de fixação colocado na parte inferior da placa frontal, utilizando a chave de segurança fornecida.

A base do posto externo, completa ou não com a proteção contra a chuva, será fixada à parede através dos 4 parafusos e das 4 buchas fornecidas.

O posto externo, para funcionar, deve ser ligado ao bus de sistema. A ligação pode ser feita ligando o bus aos conectores **BUS+** e **BUS-**.

No caso de um sistema monofamiliar, o bus 2fili colocará diretamente em comunicação o posto externo e o posto interno.

No caso de um sistema multifamiliar, entre os postos externos e os postos internos deve ser instalado o "Distribuidor Bus".

K42910 - K42911 - K42930 - K42931

Εγκατάσταση εξωτερικού σταθμού

Ο εξωτερικός σταθμός μπορεί να εγκατασταθεί σε εξωτερικό τοίχο, με ή χωρίς το παρεχόμενο προστατευτικό για τη βροχή. Για να εγκαταστήσετε τον μηχανισμό, ανοίξτε το μπροστινό περίβλημα μέσω της βίδας στερέωσης που υπάρχει στο κάτω τμήμα της μπροστινής πλάκας, χρησιμοποιώντας το παρεχόμενο κλειδί ασφαλείας.

Η βάση του εξωτερικού σταθμού, με ή χωρίς το προστατευτικό για τη βροχή, πρέπει να στερεωθεί στον τοίχο μέσω των 4 βιδών και 4 ούπα που παρέχονται.

Για να λειτουργήσει ο εξωτερικός σταθμός, πρέπει να συνδεθεί στο bus του συστήματος. Η σύνδεση μπορεί να πραγματοποιηθεί με σύνδεση του bus στους συνδέσμους **BUS+** και **BUS-**.

Στην περίπτωση του συστήματος μίας κατοικίας, το bus 2filii θα θέσει σε επικοινωνία απευθείας τον εξωτερικό σταθμό και τον εσωτερικό σταθμό.

Στην περίπτωση του συστήματος πολλών κατοικιών, μεταξύ των εξωτερικών σταθμών και των εσωτερικών σταθμών πρέπει να εγκατασταθεί ο «Διανομέας Bus».

تركيب الوحدة الخارجية

يمكن تركيب الوحدة الخارجية من خارج الحائط مع أو بدون غطاء المطر الوارد برفقة الجهاز.

لتركيب الجهاز، يجب الانتباه إلى فتح العلبة الأمامية من خلال برغي التثبيت الموجود على الجزء الخلفي من لوحة التغطية الأمامية باستخدام مفتاح الأمان المرفق.

قاعدة تثبيت وحدة الاستخدام الخارجية، المزودة أو غير المزودة بإطار الحماية من المطر، يجب تثبيتها بالحائط من خلال الـ 4 براغي و 4 مراسي البراغي المرفقة.

وحدة الاستخدام الخارجية، كي تعمل، يجب توصيلها بالنقل BUS الخاص بنظام التشغيل. ستتمكن من تنفيذ التوصيل عن طريق توصيل الناقل بالموصلين **-BUS** و **+BUS**.

في حالة نظام الأسرة الواحدة، سيقوم ناقل 2filii بالاتصال مباشرةً بالوحدة الخارجية والوحدة الداخلية.

في حالة النظام متعدد الأسر، يجب تركيب "موزع الناقل" بين الوحدات الخارجية والوحدات الداخلية.

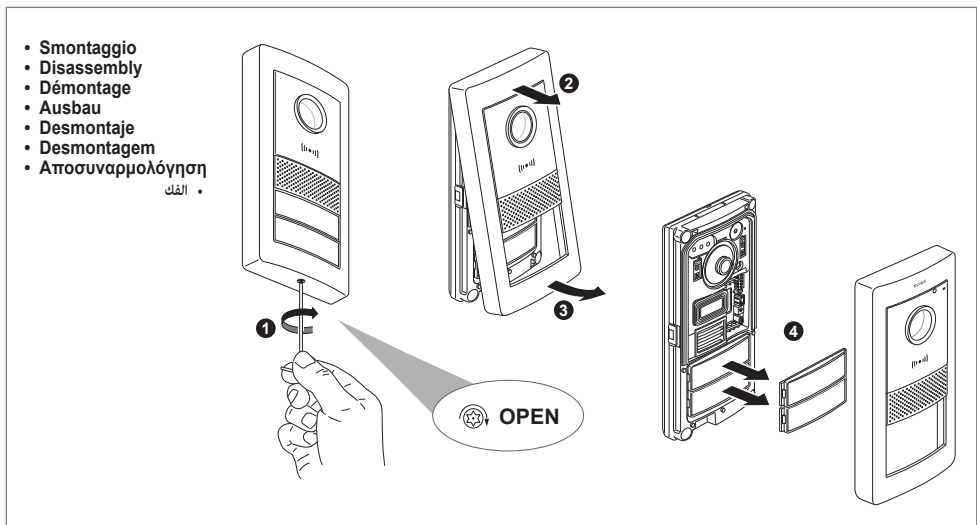
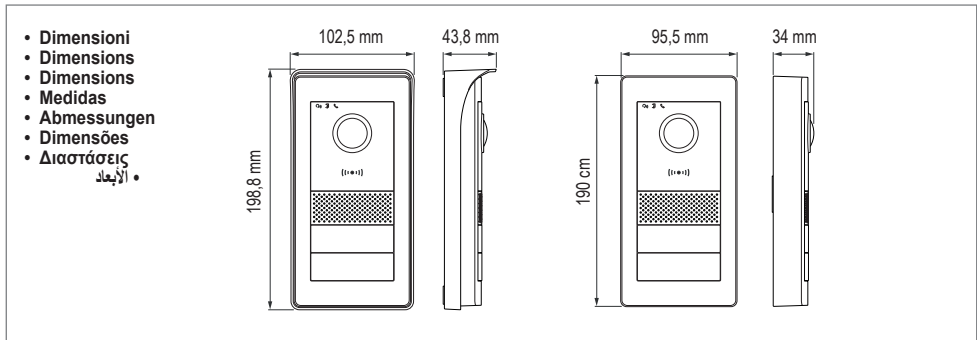

K42910 - K42911 - K42930 - K42931

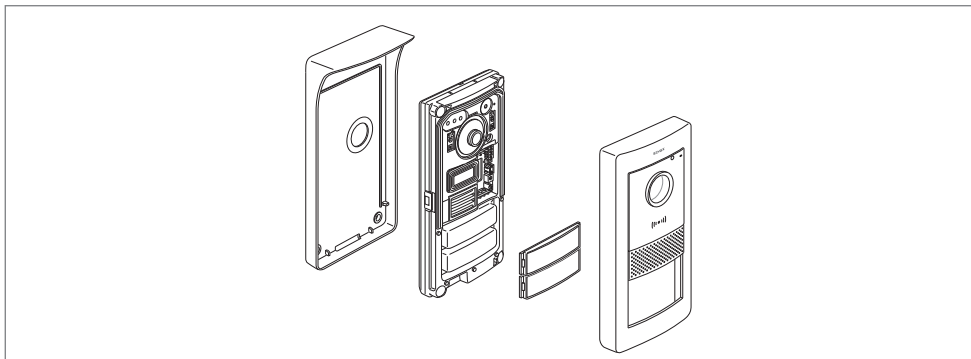

- Altezza di installazione
- Height of installation
- Hauteur d'installation
- Installationshöhe
- Altura de montaje
- Altura de instalação
- Ύψος εγκατάστασης
- ارتفاع الثبيت

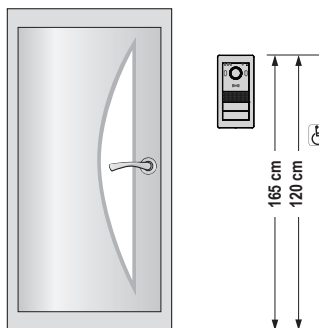

- Installazione
- Installation
- Installation
- Installation
- Instalación
- Instalação
- εγκατάσταση
- تركيب
- con cornice parapiovigia
- with the rain guard
- avec la protection anti-pluie
- mit Regenschutzrahmen
- con el marco antilluvia
- com o aro de proteção contra a chuva
- με το προστατευτικό για τη βροχή
- مع غطاء المطر

- senza cornice parapiovigia
- without the rain guard
- sans la protection anti-pluie
- ohne Regenschutzrahmen
- sin el marco antilluvia
- sem o aro de proteção contra a chuva
- χωρίς το προστατευτικό για τη βροχή
- بدون غطاء المطر

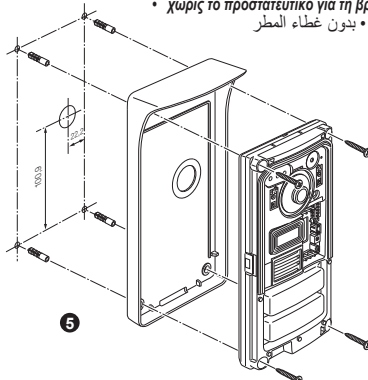
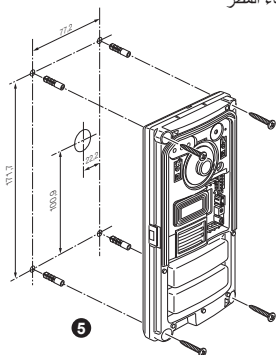

K42910 - K42911 - K42930 - K42931

- Collegamento
- Connection
- Connexion
- Anschluss
- Conexión
- Ligação
- Σύνδεση
- التوصيل

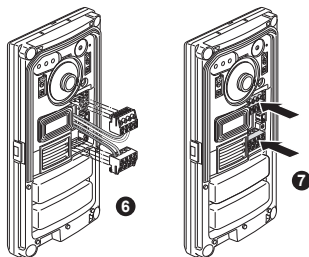

- Nel collegare il posto esterno al bus di appartamento, si raccomanda di mantenere (indirizzare) i cavi verso il foro di fuoriuscita, evitando che sporgano verso il frontale.
- When connecting the outdoor station to the apartment bus, we recommend you keep (route) the cables towards the outlet hole, preventing them from protruding towards the front.
- En reliant le poste extérieur au bus d'appartement, il est vivement conseillé de laisser (adresser) les câbles vers l'orifice de sortie et d'éviter qu'ils ne dépassent vers la façade.
- Beim Anschluss der Außenstelle an den Wohnungs-Bus sollten die Kabel zur Austrittsöffnung geführt (gerichtet) und vermieden werden, dass diese vom herausragen.
- Al conectar el aparato externo al bus del apartamento, se recomienda mantener (dirigir) los cables hacia el orificio de salida, evitando que sobresalgan hacia el frente.
- Ao ligar o posto externo ao bus de apartamento, recomenda-se manter (direcionar) os cabos em direção ao orifício de saída, evitando que se projetem para a frente.
- Κατά τη σύνδεση του εξωτερικού σταθμού στο bus διαμερίσματος, συνιστάται να διατηρείτε (κατευθύνετε) τα καλώδια προς την οπή εξόδου, με τέτοιο τρόπο ώστε να μην προεξέχουν προς τα εμπρός.
- عند توصيل الوحدة الخارجية بنقل الشفة، نوصي بالحفاظ على (توجيه) الكابلات نحو ثقب الخروج، مع تجنب بروزها نحو الواجهة.

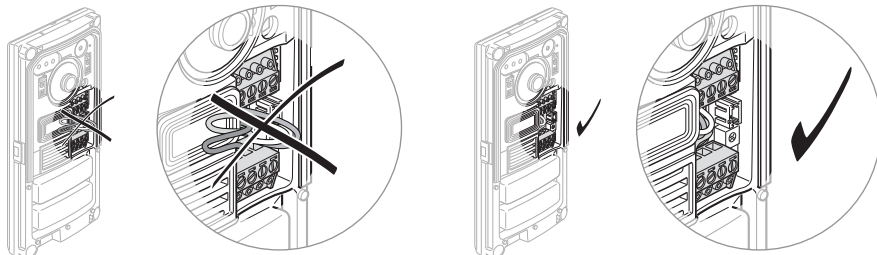

- Cartellino portanome
- Name Tag
- Étiquette porte Noms
- Namensschild
- Tarjetita portanomes
- Cartão porta-nomes
- Ετικέτας ονόματος
- بطاقة حمل البيانات

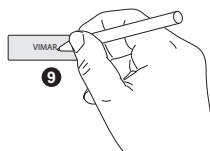
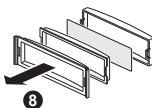

- L'estrazione del cartellino portanome avviene agendo sulle alette di blocco, esercitando una pressione dall'esterno verso l'interno.
- The name plate can be extracted by releasing the retaining tabs, exerting pressure from the outside in.
- Pour sortir l'étiquette porte-noms, agir sur les ailettes de blocage en exerçant une pression de l'extérieur vers l'intérieur.
- Das Namensschild wird durch Druck von außen nach innen auf die Sicherungslaschen entfernt.
- El tarjetero se extrae actuando sobre las lengüetas de bloqueo, ejerciendo presión desde el exterior hacia el interior.
- O cartão porta-nome é extraído agindo sobre as abas de bloqueio, exercendo pressão de fora para dentro.
- Αφαιρέστε την ετικέτα ονόματος πιέζοντας τα πτερύγια αναστολής από έξω προς τα μέσα.
- تتم إزالة البطاقة الحاملة للاسم عن طريق العمل على السنّة القفل، مع ممارسة ضغط من الخارج نحو الداخل.

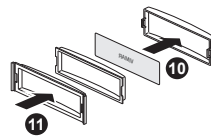

K42910 - K42911 - K42930 - K42931

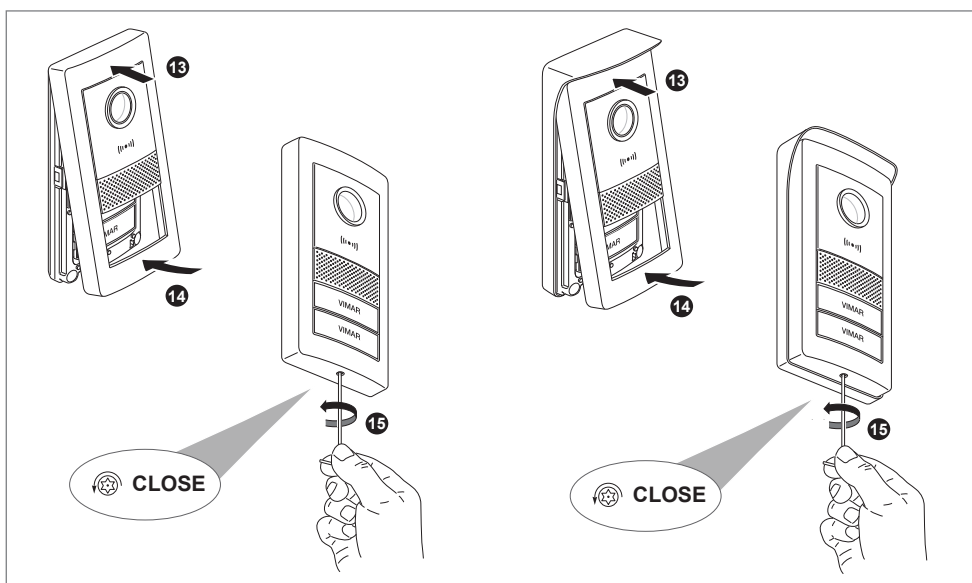
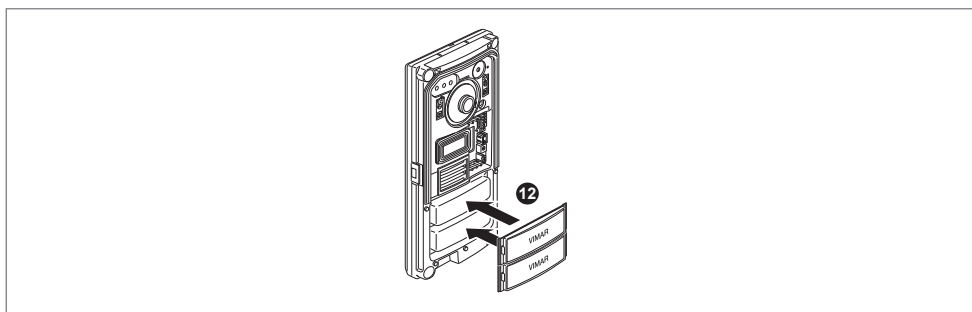
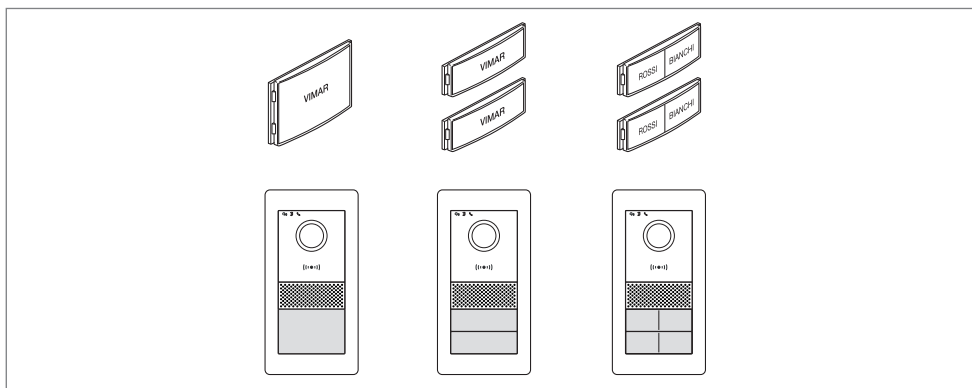

- Collegamento e Configurazione Posto Esterno
- Outdoor Station Configuration and Connection
- Branchement et configuration du poste extérieur
- Anschluss und Konfiguration der Außenstelle
- Conexión y configuración del aparato externo
- Ligaçao e configuraçao do posto externo
- Σύνδεση και διαμόρφωση εξωτερικού σταθμού

• توصيل وتهينة الوحدة الخارجية

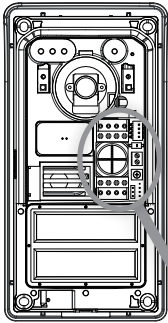

Dip-switch per configurazione
 Configuration dip switch
 Dip-switch pour configuration
 DIP-Schalter für Konfiguration
 Conmutador DIP para configuración
 Dip-switch para configuração
 Διακόπτης Dip-switch για διαμόρφωση
 مفتاح-Dip من أجل التهيئة

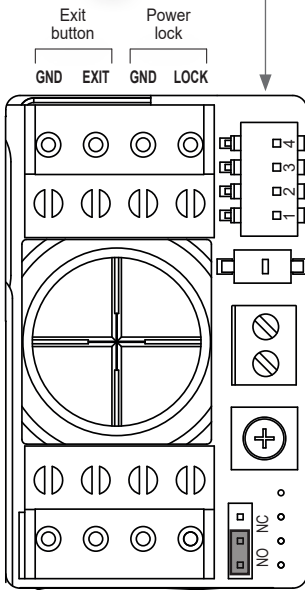

Exit button Power lock
 GND EXIT GND LOCK

Pulsante di reset
 Reset push button
 Poussoir de réinitialisation
 Reset-Taste
 Pulsador de restablecimiento
 Botão de reset
 Μπουτόν επαναφοράς
 زر إعادة الضبط

Morsetti collegamento telecamera esterna tipo TVCC
 CCTV type external camera connection terminals
 Bornes de connexion caméra extérieure type CCTV
 Anschlussklemmen Außen
 Bornes conexión cámara externa tipo CCTV
 Terminais de ligação da câmara externa tipo CCTV
 Επαφές κλέμμες σύνδεσης εξωτερικής κάμερας τύπου TVCC
 كتل توصيل كاميرا الفيديو الخارجية من نوع الدائرة التلفزيونية المغلقة

Regolazione Volume - (Potenziometro)
 Adjustment - Volume - (Potentiometer)
 Réglage Volume - (Potentiomètre)
 Regelung Lautstärke - (Potentiometer)
 Ajuste volumen - (Potenciómetro)
 Regulação Volume - (Potenciómetro)
 Ρύθμιση έντασης ήχου - (Ποτενσιόμετρο)
 الضبط مستوى الصوت - (مقياس الجهد)

BUS+ BUS- COM NO/NC
 2-wire Bus Relay

NC/NO relay (default setting NO)

K42910 - K42911 - K42930 - K42931

Pulsanti di chiamata

Si noti che:

- Per i posti esterni mono-familiari il pulsante di chiamata corrisponde all'appartamento 1.
- Per i posti esterni bi-familiari, il pulsante di chiamata inferiore corrisponde all'appartamento 1, mentre il pulsante di chiamata superiore corrisponde all'appartamento 2.
- Per i sistemi quadrifamiliari, la mappatura dei pulsanti segue lo schema seguente:

Boutons d'appel

Se rappeler que :

- Pour les postes extérieurs un logement, le poussoir d'appel correspond à l'appartement 1.
- Pour les postes extérieurs deux logements, le poussoir d'appel inférieur correspond à l'appartement 1 alors que le poussoir d'appel supérieur correspond à l'appartement 2.
- Pour les systèmes à 4 logements, le mappage des poussoirs suit le schéma ci-après :

Pulsadores de llamada

Recuerde que:

- Para los aparatos externos unifamiliares, el pulsador de llamada corresponde al apartamento 1.
- Para los aparatos externos bifamiliares, el pulsador de llamada inferior corresponde al apartamento 1 y el pulsador de llamada superior corresponde al apartamento 2.
- Para los sistemas de cuatro apartamentos, el esquema de los pulsadores es el siguiente:

Μπουτόν κλήσης

Λάβετε υπόψη ότι:

- Για τους εξωτερικούς σταθμούς μίας κατοικίας, το μπουτόν κλήσης αντιστοιχεί στο διαμέρισμα 1.
- Για τους εξωτερικούς σταθμούς δύο κατοικιών, το κάτω μπουτόν κλήσης αντιστοιχεί στο διαμέρισμα 1, ενώ το άνω μπουτόν κλήσης αντιστοιχεί στο διαμέρισμα 2.
- Για τα συστήματα τεσσάρων κατοικιών, η αντιστοίχιση των μπουτόν ακολουθεί το παρακάτω διάγραμμα:

Call buttons

Note that:

- For one-family outdoor stations, the call button corresponds to apartment 1.
- For two-family outdoor stations, the lower call button corresponds to apartment 1, whereas the upper call button corresponds to apartment 2.
- For four-family systems, the push button mapping is according to the following scheme:

Ruftasten

Bitte beachten:

- Bei den Einfamilien-Außenstellen entspricht die Ruftaste der Wohnung 1.
- Bei den Zweifamilien-Außenstellen entspricht die untere Ruftaste der Wohnung 1, die obere dagegen der Wohnung 2.
- Bei Vierfamilien-Systemen sind die Tasten wie folgt zugewiesen:

Botões de chamada

Note que:

- Para os postos externos monofamiliares, o botão de chamada corresponde ao apartamento 1.
- Para os postos externos bifamiliares, o botão de chamada inferior corresponde ao apartamento 1, enquanto o botão de chamada superior corresponde ao apartamento 2.
- Para os sistemas de quatro famílias, o mapeamento dos botões segue o seguinte esquema:

أزرار المكالمة

لاحظ:

- بالنسبة للوحدات الخارجية لأسرة واحدة، يتوافق زر المكالمة مع الشقة 1.
- بالنسبة للوحدات الخارجية لأسرتين، يتوافق زر المكالمة السفلي مع الشقة 1، بينما يتوافق زر المكالمة العلوي مع الشقة 2.
- للأنظمة المخصصة لاستخدام أربع أسر، فإن التعيين التخطيطي للأزرار الانضغاطية يتبع المخطط التالي:

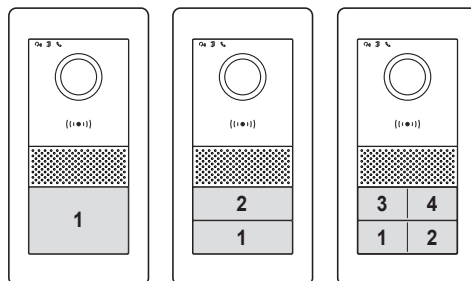

K42910 - K42911 - K42930 - K42931

Dip switch

Dopo aver installato il posto esterno, si abbia cura di configurare i dip switch.

- dip 1:** Switch per impostare l'ID dispositivo per i posti esterni. L'ID dispositivo, nei posti esterni, può assumere i valori 0, 1.
Il posto esterno fornito con kit mono e bifamiliari è configurato, per default, a 0 (off). L'eventuale posto esterno aggiuntivo dovrà avere ID di dispositivo con valore 1 (on).
Valore di default: 0
- dip 2-3:** Coppia di switch per configurare l'utilizzo dei pulsanti: il posto esterno fornito con i kit mono-familiari è configurato, per default, per l'utilizzo di N.1 pulsante, tramite il valore 00 (sw2→0, sw3→0); il posto esterno fornito con i kit bi-familiari è configurato, per default, per l'utilizzo di N.2 pulsanti, tramite il valore 10 (sw2→1, sw3→0); per i sistemi con 3 o 4 appartamenti, è necessario impostare il valore 01 (sw2→0, sw3→1).
Valori di default: 00 per sistema monofamiliare; 10 per sistema bifamiliare.
- dip 4:** Switch per assegnare al pulsante di uscita del posto esterno, l'attivazione della serratura alimentata o del relé.
Se impostato su "0" (off) la serratura definita è quella alimentata; se impostato su "1" (On) la serratura definita è il relé.
Lo switch 4 è configurato di default su "Off", ovvero la serratura alimentata è la serratura predefinita.

Dip switch

Après avoir installé le poste extérieur, penser à configurer les dip-switches.

- dip 1 :** Switch servant à définir l'ID de dispositif pour les postes extérieurs. Sur les postes extérieurs, l'ID dispositif peut avoir les valeurs 0, 1.
Le poste extérieur compris dans le kit un et deux logements est configuré, par défaut, sur 0 (off). L'éventuel poste extérieur supplémentaire devra avoir l'ID de dispositif correspondant à 1 (on).
Valeur par défaut : 0
- dip 2-3 :** Paire de switches permettant de configurer l'utilisation des poussoirs : le poste extérieur compris dans les kits un appel est configuré, par défaut, pour l'utilisation d'1 poussoir, sur la valeur 00 (sw2→0, sw3→0) ; le poste extérieur compris dans les kits deux appels est configuré, par défaut, pour l'utilisation de 2 poussoirs, sur la valeur 10 (sw2→1, sw3→0) ; pour les systèmes comprenant 3 ou 4 appartements, régler la valeur sur 01 (sw2→0, sw3→1).
Valeurs par défaut : 00 pour système un logement ; 10 pour système deux logements.
- dip 4 :** Switch servant à attribuer au poussoir de sortie du poste extérieur l'activation de la gâche sous tension ou du relais.
S'il est réglé sur « 0 » (off), la gâche définie est celle sous tension ; s'il est réglé sur « 1 » (On), la gâche définie est le relais.
Le switch 4 est configuré par défaut sur « Off », c'est-à-dire que la gâche sous tension est la gâche prédefinie.

Dip switch

After the outdoor station has been installed, make sure you configure the dip switches.

- dip 1:** Switch to set the device ID for outdoor stations. In outdoor stations, the device ID can take on the values 0, 1.
The outdoor station supplied with one- and two-family systems is configured as 0 (off) by default. Any additional outdoor station will have to have a device ID with a value of 1 (on).
Default value: 0
- dip 2-3:** Pair of switches to configure the use of the push buttons: the outdoor station supplied in the one-family kits is configured by default for the use of 1 (one) push button, using the value 00 (sw2→0, sw3→0); the outdoor station supplied in the two-family kits is configured by default for the use of 2 (two) push buttons, using the value 10 (sw2→1, sw3→0); for systems with 3 or 4 apartments, set the value 01 (sw2→0, sw3→1).
Default values: 00 for one-family system; 10 for two-family system.
- dip 4:** Switch to assign to the exit button of the outdoor station, the activation of the powered lock or of the relay.
If set to "0" (OFF) the lock defined is the one powered; is set to "1" (ON) the lock defined is the relay.
Switch 4 is configured to "OFF" by default, i.e. the powered lock is the default lock.

Dip-Schalter

Nach Installation der Außenstelle ist die Konfiguration der Dip-Schalter notwendig.

- Dip 1:** Schalter zum Einrichten der Geräte-ID für die Außenstellen. Die Geräte-ID der Außenstellen kann die Werte 0, 1 annehmen.
Die im Set für Ein- und Zweifamilienhäuser enthaltene Außenstelle ist standardmäßig auf 0 (Off) konfiguriert. Die etwaige zusätzliche Außenstelle muss die Geräte-ID mit Wert 1 (On) aufweisen.
Standardwert: 0
- Dip 2-3:** Schalter-Paar zur Konfiguration der Tastenverwendung: die mit den Einfamilien-Sets gelieferte Außenstelle ist durch den Wert 00 (sw2→0, sw3→0) werkseitig zur Verwendung von 1 Taste, die mit den Zweifamilien-Sets gelieferte Außenstelle durch den Wert 10 (sw2→1, sw3→0) werkseitig zur Verwendung von 2 Tasten konfiguriert; in Anlagen mit 3 oder 4 Wohnungen muss der Wert 01 (sw2→0, sw3→1) eingestellt werden.
Standardwerte: 00 für Einfamilien-System; 10 für Zweifamilien-System.
- Dip 4:** Schalter, um der Ausgangstaste der Außenstelle die Aktivierung des Elektroschlusses oder des Relais zuzuweisen.
Bei Einstellung „0“ (Off) ist der versorgte Türöffner der jeweils definierte; bei Einstellung „1“ (On) ist das Relais der definierte Türöffner.
Der Schalter 4 ist werkseitig auf „Off“ konfiguriert, d.h. der versorgte Türöffner ist der vordefinierte Türöffner.

K42910 - K42911 - K42930 - K42931

Conmutador DIP

Después de instalar el aparato externo, hay que configurar los conmutadores DIP.

- dip 1:** Conmutador para configurar el ID del dispositivo para aparatos externos. El ID del dispositivo, en los aparatos externos, puede asumir los valores 0,1.
El aparato externo suministrado con los kits unifamiliares y bifamiliares está configurado a 0 (Off) de forma predeterminada. El posible aparato externo adicional debe tener ID del dispositivo con valor 1 (On).
Valor predeterminado: 0
- dip 2-3:** Pareja de conmutadores para configurar la utilización de los pulsadores: el aparato externo suministrado con los kits unifamiliares está configurado, de forma predeterminada, para la utilización de 1 pulsador, mediante el valor 00 (sw2→0, sw3→0); el aparato externo suministrado con los kits bifamiliares está configurado, de forma predeterminada, para la utilización de 2 pulsadores, mediante el valor 10 (sw2→1, sw3→0); para los sistemas con 3 o 4 apartamentos, es necesario configurar el valor 01 (sw2→0, sw3→1).
Valores predeterminados: 00 para sistema unifamiliar; 10 para sistema bifamiliar.
- dip 4:** Conmutador para asignar al pulsador de salida del aparato externo, la activación de la cerradura eléctrica o del relé. Si se ajusta a "0" (Off) la cerradura definida es la cerradura eléctrica; si se ajusta a "1" (On) la cerradura definida es el relé.
El conmutador 4 está configurado de forma predeterminada en "OFF", es decir que la cerradura alimentada es la cerradura predefinida.

Dip switch

Μετά την εγκατάσταση του εξωτερικού σταθμού, φροντίστε να διαμορφώσετε τους διακόπτες dip switch.

- dip 1:** Διακόπτης για ρύθμιση του ID μηχανισμού για εξωτερικούς σταθμούς. Το ID μηχανισμού, στους εξωτερικούς σταθμούς, μπορεί να είναι 0,1.
Ο εξωτερικός σταθμός που παρέχεται με το kit μιας και δύο κατοικιών είναι διαμορφωμένος βάσει προεπιλογής στην τιμή 0 (απενεργοποίηση). Τυχόν πρόσθετος εξωτερικός σταθμός πρέπει να έχει το ID μηχανισμού 1 (ενεργοποίηση).
Προεπιλεγμένη τιμή: 0
- dip 2-3:** Ζεύγος διακοπών για διαμόρφωση της χρήσης των μπουτόν: ο εξωτερικός σταθμός που παρέχεται με τα kit μιας κατοικίας διαμορφώνεται, βάσει προεπιλογής, για τη χρήση 1 μπουτόν, μέσω της τιμής 00 (sw2→0, sw3→0). Ο εξωτερικός σταθμός που παρέχεται με τα kit δύο κατοικιών διαμορφώνεται, βάσει προεπιλογής, για τη χρήση 2 κομπιούτν μέσω της τιμής 10 (sw2→1, sw3→0). Για τα συστήματα με 3 ή 4 διαμερίσματα, πρέπει να ρυθμίσει την τιμή 01 (sw2→0, sw3→1).
Προεπιλεγμένες τιμές: 00 για σύστημα μιας κατοικίας, 10 για σύστημα δύο κατοικιών.
- dip 4:** Διακόπτης για αντιστοίχιση στο μπουτόν εξόδου του εξωτερικού σταθμού της ενεργοποίησης της προφοδοτούμενης κλειδαριάς ή του relé.
Εάν ρυθμιστεί στην τιμή «0» (απενεργοποίηση), η κλειδαριά που καθορίζεται είναι αυτή που προφοδοείται, ενώ εάν ρυθμιστεί στην τιμή «1» (ενεργοποίηση), η κλειδαριά που καθορίζεται είναι το relé.
Ο διακόπτης 4 είναι διαμορφωμένος βάσει προεπιλογής στη θέση «Off», δηλ. η κλειδαριά που προφοδοείται είναι η προκαθορισμένη κλειδαριά.

Dip switch

Depois de instalar o posto externo, tenha o cuidado de configurar os dip switch.

- dip 1:** Switch para definir o ID do dispositivo para os postos externos. O ID do dispositivo, nos postos externos, pode ter os valores de 0,1.
O posto externo fornecido com os kits mono e bifamiliares está configurado, por defeito, para 0 (off). O eventual posto externo adicional deve ter um ID de dispositivo com valor 1 (on).
Valor predefinido: 0
- dip 2-3:** Par de interruptores para configurar o uso dos botões: o posto externo fornecida com os kits monofamiliares está configurado, por defeito, para usar 1 botão, através do valor 00 (sw2→0, sw3→0); o posto externo fornecido com os kits bifamiliares está configurado, por defeito, para a utilização de 2 botões, através do valor 10 (sw2→1, sw3→0); para os sistemas com 3 ou 4 apartamentos, é necessário definir o valor 01 (sw2→0, sw3→1).
Valores predefinidos: 00 para sistema monofamiliar; 10 para sistema bifamiliar.
- dip 4:** Switch para atribuir ao botão de saída do posto externo, a ativação do trinco alimentado ou do relé. Se programado para "0" (off), o trinco definido é o alimentado; se programado para "1" (On), o trinco definido é o relé.
O interruptor 4 está configurado por defeito para "Off", o que significa que o trinco alimentado é o trinco predefinido.

مفتاح

بعد تركيب الوحدة الخارجية، اهتم بتهيئة مفاتيح dip.

مفتاح حزمة التحويل الخطي المزوجة (Dip switch) 1:

مفتاح من أجل ضبط الرقم التعريفي لجهاز الوحدات الخارجية. يمكن أن يحمل الرقم التعريفي للجهاز، في الوحدات الخارجية، القيم 0,1.
الوحدة الخارجية الواردة مع طقم الأسرة الواحدة والأسرتين مهيأة، افتراضياً، على 0 (إيقاف). يجب أن تحتوي أية وحدة خارجية إضافية على الرقم التعريفي للجهاز بالقيمة 1 (تشغيل).
القيمة الافتراضية: 0

مفتاح حزمة التحويل الخطي المزوجة (Dip switch) 2-3:

زوج من المفاتيح لضبط وتهيئة استخدام الأزرار الاضغاطية: الوحدة الخارجية المرفقة مع طقم استخدام الأسرة الواحدة مضبوطة إعدادات التهيئة افتراضياً لاستخدام عدد 1 زر انضغاطي من خلال قيمة الضبط 00 (sw2→0, sw3→0)؛ الوحدة الخارجية لاستخدام مع أطقم استخدام الأسرتين مضبوطة إعدادات التهيئة افتراضياً لاستخدام عدد 2 زر انضغاطي من خلال قيمة الضبط 10 (sw2→1, sw3→0)؛ للأظمة المخصصة لعدد 3 أو 4 شقق، فإنه يصبح من الضروري ضبط قيمة الضبط 01 (sw2→0, sw3→1).
القيم الافتراضية: 00 لنظام الأسرة الواحدة؛ 10 لنظام الأسرتين.

مفتاح حزمة التحويل الخطي المزوجة (Dip switch) 4:

مفتاح من أجل اإبندا تنشيط القفل الذي يتم تنشيطه أو المرحل إلى زر المخرج بالوحدة الخارجية.
إذا تم ضبطه على "0" (إيقاف)، يكون القفل المحدد هو القفل الذي تتم تهيئته؛ إذا تم ضبطه على "1" (تشغيل)، يكون القفل المحدد هو المرحل.
المفتاح 4 مضبوط إعدادات التهيئة افتراضياً على وضع إيقاف التشغيل الافتراضي، أي أن القفل المغذى تشغيلياً بالتيار الكهربائي هو القفل الافتراضي.

K42910 - K42911 - K42930 - K42931

Pulsante di reset

Il pulsante reset permette di:

- resettare eventuali chiavi Mifare configurate e, successivamente, procedere a nuova configurazione.
- impostare il tempo di attivazione del relè nel caso fosse attivato tramite pulsante di uscita o fosse attivato tramite chiave Mifare.

Si noti che l'impostazione del tempo di attivazione del relè dovrà essere ripetuta anche nei posti interni.

Configurazione tempo di attivazione relè

Nel caso in cui il relè fosse attivato da posto interno, il tempo di attivazione è impostabile dal posto interno stesso.

Nel caso di attivazione del relè tramite chiave Mifare o da pulsante di uscita, allora sarà necessario impostare il tempo di attivazione anche sul posto esterno.

La configurazione del tempo di attivazione del relè, tramite posto esterno, è descritto dalla procedura seguente:

- 1) Con frontale non installato, premere per 10s il pulsante di reset sul posto esterno: il dispositivo risponderà con una sequenza di N.2 beep. e facendo lampeggiare i led dei pulsanti di chiamata.
- 2) In questo stato, premendo il pulsante di chiamata nell'angolo in alto a sinistra, sarà possibile impostare il tempo di attivazione del relè qualora fosse attivato tramite chiave Mifare o tramite pulsante di uscita.
Se non si esercita alcuna pressione, il tempo sarà impostato a 1s di default
A seconda del numero di volte che si premerà sul pulsante in alto a sinistra si imposterà il tempo, in secondi, indicato dalla sequenza: 0.5, 1, 2, 3, 4, 5, 6, 7, 8, 9, 10.
- 3) Dopo 4s di inattività, la procedura termina
- 4) Il termine della procedura è segnalato da N.2 beep e i led terminano di lampeggiare.

Configurazione delle chiavi di amministrazione

- 1) Con frontale non installato, premere rapidamente N.2 volte il pulsante di reset sul posto esterno: il dispositivo risponderà con una sequenza di N.4 beep. Da questo istante inizia la procedura di configurazione segnalata da un lampeggio lento dei pulsanti di chiamata, eventuali configurazioni precedenti sono cancellate.
- 2) Avvicinare una prima chiave al lettore RFID: il dispositivo emetterà un lungo beep: la prima chiave è configurata come "chiave di amministrazione per aggiunta".
Si consiglia di marchiare la chiave come "chiave di aggiunta"
- 3) Avvicinare una seconda chiave al lettore RFID: il dispositivo emetterà un lungo beep: la seconda chiave è configurata come "chiave di amministrazione per rimozione".
Si consiglia di marchiare la chiave come "chiave di rimozione".
Il ripristino delle chiavi di amministrazione e di tutte le chiavi utente avviene ripetendo da capo la procedura descritta.

- 4) Se non si compie alcuna altra azione, dopo 5 secondi la procedura di registrazione terminerà con un tono di avviso (4 beep).

L'eventuale nuova configurazione delle chiavi amministratore e delle chiavi utente sarà possibile, ripetendo da capo la procedura descritta sopra.

A questo punto il case frontale del posto esterno può essere installato, avendo cura di chiudere la chiave anti-manomissione.

Aggiunta chiavi utente

Per l'aggiunta e la rimozione delle chiavi utente, non è necessario aprire il frontale del posto esterno. Tali operazioni possono anche essere fatte successivamente alla prima installazione del sistema.

- 1) Avvicinare al lettore RFID la "chiave di amministrazione per aggiunta": il dispositivo emetterà un beep ed inizierà un lampeggio lento dei pulsanti di chiamata.
- 2) Avvicinare una chiave non programmata. Il dispositivo provvederà ad abilitarla come "chiave per utente". Al termine della configurazione il dispositivo emetterà un beep.
- 3) Si ripeta l'operazione 2) per l'eventuale aggiunta di altre chiavi.
- 4) Dopo circa 5 s di inattività, la procedura di abilitazione delle chiavi utente, terminerà automaticamente.

Il termine della procedura sarà segnalato con N.4 beep ed il termine del lampeggio.

Le chiavi aggiunte tramite questa procedura saranno immediatamente disponibili per l'attivazione delle serrature, come indicato nel seguito.

Rimozione chiavi utente

La rimozione di una chiave utente è possibile solo tramite la chiave stessa, come specificato nel seguito.

- 1) Avvicinare al lettore RFID la "chiave di amministrazione per rimozione": il dispositivo emetterà un beep.
- 2) Avvicinare una chiave utente. Il dispositivo provvederà a disabilitarla. Al termine della configurazione il dispositivo emetterà un beep.
- 3) Si ripeta l'operazione 2) per la rimozione di altre chiavi.
- 4) Dopo circa 5 s di inattività, la procedura di disabilitazione delle chiavi utente, terminerà automaticamente.

Il termine della procedura sarà segnalato con N.4 beep.

Lettura chiave

Per la lettura di una chiave basterà appoggiarla sul lettore del posto esterno, identificabile dal simbolo [].

Nel caso in cui la chiave fosse riconosciuta, il posto esterno emetterà un singolo beep; nel caso in cui la chiave non fosse riconosciuta, il posto esterno emetterà due beep.

Se la chiave è mantenuta per un tempo breve sino a 2 s, si attiverà la elettroserratura.

Se la chiave è mantenuta per un tempo maggiore di 3 s, si udirà un altro beep e si attiverà il relè.

K42910 - K42911 - K42930 - K42931

Reset button

The reset button is designed to:

- reset any Mifare keys configured and, subsequently, proceed with a new configuration.
- set the relay activation time in the event it is activated by the exit button or by the Mifare key.

Note that the setting of the relay activation time must also be repeated in the apartment stations.

Relay activation time configuration

Should the relay be activated from an indoor station, the activation time can be set from the indoor station itself.

Should the relay be activated by a Mifare key or exit button, then the activation time also needs to be set on the outdoor station too.

The following procedure describes the configuration of the relay activation time via the outdoor station:

- 1) With the front not installed, press the reset button on the outdoor station for 10s: the device will respond with a sequence of 2 (two) beeps and the call button LEDs will flash.
- 2) In this status, press the call button in the top left corner, to set the relay activation time if activated via Mifare key or exit button.
If no buttons are pressed, the time will be set to 1s by default
Depending on the number of times the button in the top left corner is pressed, the time indicated by the following sequence will be set, in seconds: 0.5, 1, 2, 3, 4, 5, 6, 7, 8, 9, 10.
- 3) The procedure ends after 4s of inactivity
- 4) 2 (two) beeps and the LEDs that stop flashing indicate the end of the procedure.

Configuring the administration keys

- 1) With the front not installed, quickly press the reset button on the outdoor station twice: the device will respond with a sequence of 4 beeps. The configuration procedure begins from this moment and is signalled by the slow flashing of the call buttons; any previous configurations are deleted.
- 2) Bring the first key up to the RFID reader; the device will emit a long beep; the first key is configured as "administration key for addition".
We recommend marking the key with "key for addition"
- 3) Bring the second key up to the RFID reader; the device will emit a long beep; the second key is configured as "administration key for removal".
We recommend marking the key with "key for removal".
The administration keys and all user keys can be reset by repeating the above procedure from the beginning.
- 4) If no other action is carried out, the registration procedure will end after 5 seconds with a warning tone (4 beeps).

Any new configuration of the administrator keys and user keys will be possible, repeating the above procedure from the beginning.

The front case can now be installed on the outdoor station, taking care to close the anti-tamper key.

Adding a user key

For the addition and removal of user keys, the front of the outdoor station does not necessarily have to be opened. These operations can also be carried out after the first-time system installation.

- 1) Bring the "administration key for addition" up to the RFID reader: the device will beep and the call buttons will start to flash slowly.
- 2) Bring an unprogrammed key up to the reader. The device will enable it as a "user key". The device will beep when the configuration is complete.
- 3) Repeat step 2) to add any other keys.
- 4) The procedure for enabling user keys will end after about 5 s of inactivity.

The device will beep 4 times and stop flashing to indicate the end of the procedure.

The keys added using this procedure will immediately be available for the activation of locks, as specified below.

Removing user keys

A user key can only be removed using the actual key itself, as specified below.

- 1) Bring the "administration key for removal" up to the RFID reader; the device will beep.
- 2) Bring a user key up to the reader. The device will disable it. The device will beep when the configuration is complete.
- 3) Repeat step 2) to remove any other keys.
- 4) The procedure for disabling user keys will end after about 5 s of inactivity.

The device will beep 4 times to indicate the end of the procedure.

Key reading

To read a key, simply place it on the outdoor station reader, which can be identified by the symbol [].

If the key is recognised, the outdoor station will beep once; if the key is not recognised, the outdoor station will beep twice.

If the key is kept in place for a short time of up to 2 s, the electrical lock will be activated.

If the key is kept in place for longer than 3 s, another beep will sound and the relay will be activated.

K42910 - K42911 - K42930 - K42931

Poussoir de réinitialisation

Le poussoir de réinitialisation permet de :

- réinitialiser éventuellement des badges Mifare configurés puis procéder à une nouvelle configuration.
- définir le temps d'activation du relais s'il a été validé à travers le poussoir de sortie ou à travers un badge Mifare.

Se rappeler qu'il faudra également répéter le réglage du temps d'activation du relais sur les postes intérieurs.

Configuration du temps d'activation du relais

Si le relais est activé à partir du poste intérieur, il sera possible de régler le temps d'activation directement à partir du poste intérieur.

Si le relais est activé à travers le badge Mifare ou le poussoir de sortie, il faudra également régler le temps d'activation sur le poste extérieur.

La configuration du temps d'activation du relais, à travers le poste extérieur, est décrite dans la procédure ci-après :

- 1) Avant d'installer la façade, appuyer 10 secondes sur le poussoir de réinitialisation du poste extérieur : le dispositif émettra une séquence de 2 bips et fera clignoter les leds des poussoirs d'appel.
- 2) Dans cette condition, appuyer sur le poussoir d'appel en haut à gauche pour définir le temps d'activation du relais s'il est activé à travers un badge Mifare ou le poussoir de sortie.

En n'appuyant sur aucun poussoir, le temps sera réglé automatiquement sur 1 seconde.

Le temps, en secondes, sera réglé par le nombre de fois que l'on appuiera sur le poussoir en haut à gauche, selon la séquence : 0,5, 1, 2, 3, 4, 5, 6, 7, 8, 9, 10.

- 3) La procédure résulte terminée au bout de 4 secondes d'inactivité
- 4) La fin de la procédure est signalée par 2 bips et les leds cessent de clignoter.

Configuration des badges d'administration

1) Avant d'installer la façade, appuyer rapidement 2 fois sur le poussoir de réinitialisation du poste extérieur : le dispositif émettra une séquence de 4 bips. La procédure de configuration commence, signalée par les poussoirs d'appel qui clignotent lentement. Toute configuration précédente sera supprimée.

2) Approcher un premier badge du lecteur RFID : le dispositif émet un bip de longue durée : le premier badge est configuré comme « badge d'administration pour ajout ».

Il est conseillé de marquer le badge comme « badge d'ajout »

3) Approcher un deuxième badge du lecteur RFID : le dispositif émet un bip de longue durée : le deuxième badge est configuré comme « badge d'administration pour suppression ».

Il est conseillé de marquer le badge comme « badge de suppression ».

Pour réinitialiser les badges d'administration et tous les badges utilisateur, répétez la procédure décrite depuis le début.

4) Si vous n'entrez aucune autre action, la procédure d'enregistrement se terminera par une tonalité d'avertissement au bout de 5 secondes (4 bips).

Vous pourrez procéder à une nouvelle configuration des badges administrateur et des badges utilisateur en répétant la procédure décrite ci-dessus depuis le début.

Il est désormais possible d'installer le boîtier avant du poste extérieur, en ayant soin de fermer la clé anti-arrachement.

Ajouter badges usager

Pour ajouter et supprimer des badges utilisateur, il n'est pas nécessaire d'ouvrir la façade du poste extérieur. Ces opérations peuvent également être effectuées après la première installation du système.

- 1) Approcher le « badge d'administration pour ajout » du lecteur RFID : le dispositif émet un bip et les poussoirs d'appel commencent à clignoter lentement.
- 2) Approcher un badge non programmé. Le dispositif se chargera de la valider comme « badge pour usager ». Une fois la configuration terminée, le dispositif émet un bip.
- 3) Répéter l'opération 2) pour ajouter éventuellement d'autres badges.
- 4) Au bout de 5 secondes d'inactivité, la procédure de validation des badges utilisateur s'arrête automatiquement.

La fin de la procédure sera signalée par 4 bips ; les leds cessent de clignoter.

Les badges ajoutés à travers cette procédure seront immédiatement disponibles pour activer les gâches, selon l'explication ci-après.

Supprimer badges usager

Il est possible de supprimer un badge utilisateur uniquement à travers le badge en question, comme indiqué ci-après.

- 1) Approcher le « badge d'administration pour suppression » du lecteur RFID : le dispositif émet un bip.
- 2) Approcher un badge utilisateur. Le dispositif le désactivera. Une fois la configuration terminée, le dispositif émet un bip.
- 3) Répéter l'opération 2) pour supprimer d'autres badges.
- 4) Au bout de 5 secondes d'inactivité, la procédure de désactivation des badges utilisateur s'arrête automatiquement.

La fin de la procédure sera signalée par 4 bips.

Lecture badge

Pour lire un badge, le poser sur le lecteur du poste extérieur, reconnaissable par le symbole [].

Si le badge a été reconnu, le poste extérieur fera retentir un seul bip ; si le badge n'est pas reconnu, le poste extérieur fera retentir deux bips.

En laissant le badge environ 2 seconde, la gâche électrique se déclenche.

En laissant le badge plus de 3 secondes, un autre bip retentira et le relais se déclenchera.

K42910 - K42911 - K42930 - K42931

Reset-Taste

Die Reset-Taste dient dazu:

- gegebenenfalls konfigurierter Mifare-Schlüssel zurückzusetzen und dann mit einer neuen Konfiguration fortzufahren.
- die Aktivierungszeit des Relais bei Aktivierung über die Ausgangstaste bzw. über Mifare-Schlüssel einzugeben.

Die Einstellung der Aktivierungszeit muss auch in den Innenstellen vorgenommen werden.

Konfiguration der Aktivierungszeit des Relais

Bei Aktivierung des Relais über eine Innenstelle kann die Aktivierungszeit von der Innenstelle selbst eingestellt werden.

Bei Aktivierung des Relais über Mifare-Schlüssel oder Ausgangstaste muss die Aktivierungszeit auch auf der Außenstelle eingegeben werden.

Nachstehend ist die Konfiguration der Aktivierungszeit des Relais über Außenstelle geschildert:

- 1) Bei nicht installierter Frontblende die Reset-Taste auf der Außenstelle 10s lang drücken: das Gerät antwortet mit einer Sequenz von 2 Pieptönen und Aufblinken der LEDs der Ruftasten.
- 2) In diesem Zustand kann durch Drücken der Ruftaste oben links die Aktivierungszeit des Relais eingestellt werden, falls es über einen Mifare-Schlüssel oder die Ausgangstaste aktiviert wurde.
Wird kein Druck ausgeübt, so stellt sich die Zeit werkseitig auf 1s ein
Je nachdem, wie oft die Taste oben links gedrückt wird, erfolgt die Einstellung der Zeit in Sekunden gemäß der Sequenz: 0,5,1,2,3,4,5,6,7,8,9,10.
- 3) Nach 4s Inaktivität endet der Vorgang
- 4) Der Abschluss des Vorgangs wird durch 2 Pieptöne und das Beenden der LED-Blinkimpulse gemeldet.

Konfiguration der Administrationsschlüssel

- 1) Bei nicht installierter Frontblende 2 Mal in schneller Folge die Reset-Taste auf der Außenstelle drücken: das Gerät antwortet mit einer Sequenz von 4 Pieptönen. Nun setzt die durch langsames Blinken der Ruftasten angezeigte Konfiguration ein, wobei etwaige vorherige Konfigurationen gelöscht werden.
- 2) Einen ersten Schlüssel an das RFID-Lesegerät heranführen: das Gerät löst einen langen Piepton aus: der erste Schlüssel ist somit als „Administrationsschlüssel zum Hinzufügen“ konfiguriert.
Der Schlüssel sollte als „Schlüssel zum Hinzufügen“ markiert werden
- 3) Einen zweiten Schlüssel an das RFID-Lesegerät heranführen: das Gerät löst einen langen Piepton aus: der zweite Schlüssel ist somit als „Administrationsschlüssel zum Entfernen“ konfiguriert.
Der Schlüssel sollte als „Schlüssel zum Entfernen“ markiert werden.
Die Administrationsschlüssel sowie alle Benutzerschlüssel werden durch Wiederholen des beschriebenen Vorgangs zurückgesetzt.

- 4) Wird keinerlei Aktion ausgeführt, endet die Registrierung nach 5 Sekunden mit Auslösung eines Signaltons (4 Pieptöne).

Die etwaige neue Konfiguration der Administrator- und Benutzerschlüssel kann durch Wiederholen des beschriebenen Vorgangs erfolgen.

Nun kann das frontseitige Gehäuse der Außenstelle installiert und mit dem Manipulationsschutz-Schlüssel verschlossen werden.

Hinzufügen von Benutzerschlüsseln

Zum Hinzufügen und Entfernen der Benutzerschlüssel braucht die Frontblende der Außenstelle nicht geöffnet zu werden. Diese Schritte können auch zu einem späteren Zeitpunkt nach der Erstinstallation des Systems durchgeführt werden.

- 1) An das RFID-Lesegerät den „Administrationsschlüssel zum Hinzufügen“ heranführen: das Gerät löst einen Piepton aus und ein langsames Blinken der Ruftasten setzt ein.
- 2) Einen nicht programmierten Schlüssel heranführen. Das Gerät gibt den Schlüssel als „Benutzerschlüssel“ frei. Nach abgeschlossener Konfiguration löst das Gerät einen Piepton aus.
- 3) Den Schritt 2) zum Hinzufügen weiterer Schlüssel wiederholen.
- 4) Nach ca. 5s Inaktivität endet die Freigabe der Benutzerschlüssel automatisch.

Der Abschluss des Vorgangs wird durch 4 Pieptöne und das Beenden der Blinkimpulse gemeldet.

Die anhand dieses Vorgangs hinzugefügten Schlüssel stehen für die Aktivierung der Türöffner sofort zur Verfügung, siehe nachstehende Angaben.

Entfernen von Benutzerschlüsseln

Ein Benutzerschlüssel kann wie nachstehend geschildert ausschließlich über den Schlüssel selbst entfernt werden.

- 1) An das RFID-Lesegerät den „Administrationsschlüssel zum Entfernen“ heranführen: das Gerät löst einen Piepton aus.
- 2) Einen Benutzerschlüssel heranführen. Das Gerät wird diesen Schlüssel deaktivieren. Nach abgeschlossener Konfiguration löst das Gerät einen Piepton aus.
- 3) Den Schritt 2) zum Entfernen weiterer Schlüssel wiederholen.
- 4) Nach ca. 5s Inaktivität endet die Freigabe der Benutzerschlüssel automatisch.

Der Abschluss des Vorgangs wird durch 4 Pieptöne gemeldet.

Schlüssel-Lesen

Zum Lesen eines Schlüssels braucht dieser lediglich auf das Lesegerät der Außenstelle mit dem Symbol [$\{\{0\}\}$] gelegt zu werden.

Wird der Schlüssel erkannt, gibt die Außenstelle einen Piepton ab; wird der Schlüssel nicht erkannt, löst die Außenstelle zwei Pieptöne aus.

Bei Halten des Schlüssels für eine Zeit bis zu 2 s wird das Elektroschloss aktiviert.

Bei Halten des Schlüssels für eine Zeit über 3 s wird ein weiterer Piepton vernommen und das Relais aktiviert.

K42910 - K42911 - K42930 - K42931

Botón de reset

El botón de reset permite:

- resetear las llaves Mifare configuradas y proceder a su nueva configuración.
- configurar el tiempo de activación del relé si se activa a través del botón de salida o si se activa a través de una llave Mifare.

Tenga en cuenta que la configuración del tiempo de activación del relé debe repetirse también para los aparatos internos.

Configuración del tiempo de activación del relé

Si el relé se activa desde un aparato interno, el tiempo de activación se puede configurar desde el mismo.

En caso de activación del relé mediante llave Mifare o pulsador de salida, el tiempo de activación se debe configurar también en el aparato externo.

La configuración del tiempo de activación del relé a través del aparato externo se describe mediante el procedimiento siguiente:

- 1) Con el frente desmontado, pulse durante 10 segundos el botón de reset en el aparato externo: el dispositivo reacciona con una secuencia de 2 bips y el parpadeo de los LEDs de los pulsadores de llamada.
- 2) En este estado, al pulsar el botón de llamada en la esquina superior izquierda se ajusta el tiempo de activación del relé si se activa mediante la llave Mifare o el botón de salida.
Si no se ejerce ninguna presión, el ajuste predeterminado del tiempo es 1 s
Dependiendo del número de veces que se pulse el botón superior izquierdo, se configura el tiempo, en segundos, indicado por la secuencia: 0,5,1,2,3,4,5,6,7,8,9,10.
- 3) Tras 4 s de inactividad, el procedimiento finaliza.
- 4) El final del procedimiento se indica con 2 bips y los LEDs dejan de parpadear.

Configuración de las llaves de administración

- 1) Con el frente desmontado, pulse rápidamente 2 veces el botón de reset en el aparato externo: el dispositivo reacciona con una secuencia de 4 bips. Desde este momento inicia el procedimiento de configuración, indicado por el parpadeo lento de los pulsadores de llamada, y se borran los posibles ajustes anteriores.
- 2) Acerque la primera llave al lector RFID: el dispositivo emite un bip prolongado: la primera llave se configura como "llave de administración agregada".
Se recomienda marcar la llave como "llave para agregar"
- 3) Acerque la segunda llave al lector RFID: el dispositivo emite un bip prolongado: la segunda llave se configura como "llave de administración para eliminar".
Se recomienda marcar la llave como "llave para eliminar".
La restauración de las llaves de administración y de todas las llaves de usuario se realiza repitiendo desde el principio el procedimiento descrito.

- 4) Si no se realiza ninguna otra acción, al cabo de 5 segundos el procedimiento de registro finaliza con un tono de aviso (4 bips).

Es posible realizar una nueva configuración de las llaves del administrador y de las llaves de usuario repitiendo desde el principio el procedimiento descrito.

Se puede entonces colocar la carcasa frontal del aparato externo, teniendo cuidado de cerrar la llave antisabotaje.

Agregar llaves de usuario

Para agregar y eliminar las llaves de usuario, no es necesario abrir el frente del aparato externo. Estas operaciones también se pueden realizar después de la primera instalación del sistema.

- 1) Acerque al lector RFID la "llave de administración para agregar": el dispositivo emite un bip y comienza un parpadeo lento de los pulsadores de llamada.
- 2) Acerque una llave no programada. El dispositivo la habilita como "llave de usuario". Al finalizar la configuración, el dispositivo emite un bip.
- 3) Repita la operación 2) si desea agregar otras llaves.
- 4) Tras 5 s de inactividad, el procedimiento de habilitación de las llaves de usuario finaliza automáticamente.

El final del procedimiento se indica con 4 bips y el cese del parpadeo.

Las llaves agregadas con este procedimiento están inmediatamente disponibles para la activación de las cerraduras, como se indica a continuación.

Eliminar llaves de usuario

La eliminación de una llave de usuario es posible sólo mediante la propia llave, como se especifica a continuación.

- 1) Acerque al lector RFID la "llave de administración para eliminar": el dispositivo emite un bip.
 - 2) Acerque una llave de usuario. El dispositivo la deshabilita.
Al finalizar la configuración, el dispositivo emite un bip.
 - 3) Repita la operación 2) si desea eliminar otras llaves.
 - 4) Tras 5 s de inactividad, el procedimiento de habilitación de las llaves de usuario finaliza automáticamente.
- El final del procedimiento se indica con 4 bips.

Lectura de llave

Para leer una llave, basta con colocarla en el lector del aparato externo, que se identifica con el símbolo [$\{\{1 \circ 11\}\}$].

Si se reconoce la llave, el aparato externo emite un único bip; si no se reconoce la llave, emite dos bips.

Si la llave se mantiene por un tiempo breve de hasta 2 s, se activa la cerradura eléctrica.

Si la llave se mantiene durante más de 3 s, se emite otro bip y se activa el relé.

K42910 - K42911 - K42930 - K42931

Botão de reset

O botão reset permite:

- redefinir eventuais chaves Mifare configuradas e, em seguida, prosseguir para a nova configuração.
- definir o tempo de ativação do relé se este for ativado pelo botão de saída ou se for ativado através da chave Mifare.

De notar que a programação do tempo de ativação do relé também deverá ser repetida nos postos internos.

Configuração do tempo de ativação do relé

Se o relé for ativado a partir do posto interno, o tempo de ativação pode ser definido pelo próprio posto interno.

Se o relé for ativado através de uma chave Mifare ou de um botão de saída, então também será necessário definir o tempo de ativação no posto externo.

A configuração do tempo de ativação do relé, através do posto externo, é descrita pelo seguinte procedimento:

- 1) Com o painel frontal não instalado, prima o botão de reset no posto externo durante 10s: o dispositivo responderá com uma sequência de 2 bips e fazendo piscar os LEDs dos botões de chamada.
- 2) Neste estado, premindo o botão de chamada no canto superior esquerdo, será possível definir o tempo de ativação do relé se ele for ativado através da chave Mifare ou do botão de saída.
Se nenhuma pressão for exercida, o tempo será programado para 1s por defeito
Dependendo do número de vezes que se premir o botão no canto superior esquerdo, definir-se-á o tempo, em segundos, indicado pela sequência: 0,5,1,2,3,4,5,6,7,8,9,10.
- 3) Após 4s de inatividade, o procedimento termina
- 4) O final do procedimento é sinalizado por 2 bips e os LEDs param de piscar.

Configuração das chaves de administração

- 1) Com o painel frontal não instalado, prima rapidamente 2 vezes o botão de reset no posto externo: o dispositivo responderá com uma sequência de 4 bips. A partir deste momento, inicia-se o procedimento de configuração, sinalizado por um piscar lento dos botões de chamada; eventuais configurações anteriores são canceladas.
- 2) Aproxime uma primeira chave do leitor RFID: o dispositivo emitirá um sinal sonoro longo: a primeira chave é configurada como "chave de administração para adição". É recomendável marcar a chave como "chave de adição"
- 3) Aproxime uma segunda chave do leitor RFID: o dispositivo emitirá um sinal sonoro longo: a segunda chave é configurada como "chave de administração para remoção". É recomendável marcar a chave como "chave de remoção".
As chaves de administração e todas as chaves de utilizador são restauradas repetindo o procedimento descrito do zero.
- 4) Se nenhuma outra ação for tomada, após 5 segundos o procedimento de registo terminará com um som de aviso (4 bips).

A eventual nova configuração das chaves de administrador e das chaves de utilizador será possível repetindo o procedimento descrito acima a partir do zero.

Neste ponto, a caixa frontal do posto externo pode ser instalada, tendo o cuidado de fechar a chave anti-adulteração.

Adição das chaves do utilizador

Para adicionar e remover chaves de utilizador, não é necessário abrir a parte frontal do posto externo. Estas operações também podem ser feitas após a primeira instalação do sistema.

- 1) Aproxime do leitor RFID a "chave de administração para adição": o dispositivo emitirá um sinal sonoro e começará um piscar lento dos botões de chamada.
- 2) Aproxime uma chave não programada. O dispositivo irá ativá-la como "chave para utilizador". No final da configuração, o dispositivo emitirá um sinal sonoro.
- 3) Repita a operação 2) para a eventual adição de mais chaves.
- 4) Após cerca de 5s de inatividade, o procedimento para ativar as chaves de utilizador terminará automaticamente.

O final do procedimento será sinalizado com 4 bips e o fim do piscar.

As chaves adicionadas através deste procedimento estarão imediatamente disponíveis para a ativação dos trincos, conforme indicado abaixo.

Remoção das chaves do utilizador

A remoção de uma chave de utilizador só é possível através da própria chave, conforme especificado abaixo.

- 1) Aproxime do leitor RFID a "chave de administração para remoção": o dispositivo emitirá um sinal sonoro.
- 2) Aproxime uma chave de utilizador. O dispositivo irá desativá-la. No final da configuração, o dispositivo emitirá um sinal sonoro.
- 3) Repita a operação 2) para remover outras chaves.
- 4) Após cerca de 5s de inatividade, o procedimento para desativar as chaves de utilizador terminará automaticamente.

O fim do procedimento será marcado com 4 sinais sonoros.

Leitura da chave

Para ler uma chave, basta encostá-la ao leitor do posto externo, que pode ser identificado pelo símbolo [$\{\{10011\}\}$].

No caso de a chave ser reconhecida, o posto externo emitirá um único sinal sonoro; caso a chave não seja reconhecida, o posto externo emitirá dois bips.

Se a chave for mantida por um curto período de tempo até 2 s, o trinco elétrico será ativado.

Se a chave for mantida por mais de 3 s, ouvir-se-á outro sinal sonoro e o relé será ativado.

K42910 - K42911 - K42930 - K42931

Μπουτόν επαναφοράς

Το μπουτόν επαναφοράς σας επιτρέπει:

- να επαναφέρετε τυχόν διαμορφωμένα κλειδιά Mifare και, στη συνέχεια, να προχωρήσετε σε νέα διαμόρφωση,
- ρυθμίσετε τον χρόνο ενεργοποίησης του ρελέ στην περίπτωση του ενεργοποιήθηκε μέσω του μπουτόν εξόδου ή μέσω του κλειδιού Mifare.

Λάβετε υπόψη ότι η ρύθμιση του ρελέ πρέπει να επαναληφθεί επίσης στους εσωτερικούς σταθμούς.

Διαμόρφωση χρόνου ενεργοποίησης ρελέ

Στην περίπτωση στην οποία το ρελέ ενεργοποιήθηκε από τον εσωτερικό σταθμό, ο χρόνος ενεργοποίησης μπορεί να ρυθμιστεί από τον ίδιο τον εσωτερικό σταθμό.

Στην περίπτωση ενεργοποίησης του ρελέ μέσω του κλειδιού Mifare ή του μπουτόν εξόδου, πρέπει να ρυθμίσετε τον χρόνο ενεργοποίησης και στον εξωτερικό σταθμό.

Η διαμόρφωση του χρόνου ενεργοποίησης του ρελέ μέσω εξωτερικού σταθμού περιγράφεται στην παρακάτω διαδικασία:

- 1) Με την πρόσοψη μη εγκατεστημένη, πατήστε για 10 δευτ. το μπουτόν επαναφοράς στον εξωτερικό σταθμό: ο μηχανισμός αποκρίνεται με μια ακολουθία 2 ηχητικών σημάτων και οι λυχνίες led των μπουτόν κλήσης αναβοσβήνουν.
- 2) Σε αυτήν την κατάσταση, πατώντας το μπουτόν κλήσης, στη γωνία πάνω αριστερά, μπορείτε να ρυθμίσετε τον χρόνο ενεργοποίησης του ρελέ εάν η ενεργοποίηση έγινε μέσω κλειδιού Mifare ή μέσω μπουτόν εξόδου. Εάν δεν πατήσετε κανένα μπουτόν, ο χρόνος θα ρυθμιστεί βάσει προεπιλογής στην τιμή 1 δευτ. Ανάλογα με το πόσες φορές θα πατηθεί το μπουτόν πάνω αριστερά, ο χρόνος ρυθμίζεται σε δευτερόλεπτα με την εξής ακολουθία: 0,5, 1, 2, 3, 4, 5, 6, 7, 8, 9, 10.
- 3) Μετά από 4 δευτ. αδράνειας, η διαδικασία ολοκληρώνεται
- 4) Το τέλος της διαδικασίας επισημαίνεται από 2 ηχητικά σήματα και τις λυχνίες led που σταματούν να αναβοσβήνουν.

Διαμόρφωση κλειδιών διαχείρισης

- 1) Με την πρόσοψη μη εγκατεστημένη, πατήστε γρήγορα 2 φορές το μπουτόν επαναφοράς στον εξωτερικό σταθμό: ο μηχανισμός αποκρίνεται με μια ακολουθία 4 ηχητικών σημάτων. Στη συνέχεια, θα ξεκινήσει η διαδικασία διαμόρφωσης, η οποία επισημαίνεται από την αργή αναλαμπή των μπουτόν κλήσης, ενώ πιθανές προηγούμενες διαμορφώσεις διαγράφονται.
- 2) Πλησιάστε το πρώτο κλειδί στη συσκευή ανάγνωσης RFID: ο μηχανισμός εκπέμπει ένα παρατεταμένο ηχητικό σήμα: το πρώτο κλειδί έχει διαμορφωθεί ως «κλειδί διαχείρισης για προσθήκη». Συνιστάται να επισημάνετε το κλειδί ως «κλειδί προσθήκης».
- 3) Πλησιάστε το δεύτερο κλειδί στη συσκευή ανάγνωσης RFID: ο μηχανισμός εκπέμπει ένα παρατεταμένο ηχητικό σήμα: το δεύτερο κλειδί έχει διαμορφωθεί ως «κλειδί διαχείρισης για κατάργηση». Συνιστάται να επισημάνετε το κλειδί ως «κλειδί κατάργησης». Η επαναφορά των κλειδιών διαχείρισης και όλων των κλειδιών χρήση πραγματοποιείται με επανάληψη από την αρχή της διαδικασίας που περιγράφηκε.
- 4) Εάν δεν πραγματοποιηθεί καμία άλλη ενέργεια, μετά από 5 δευτερόλεπτα, η διαδικασία καταχώρισης θα τερματιστεί με έναν προειδοποιητικό τόνο (4 ηχητικά σήματα «μπιπ»).

Η πιθανή νέα διαμόρφωση των κλειδιών διαχειριστή και των κλειδιών χρήστη θα είναι δυνατή η επανάληψη από την αρχή της διαδικασίας που περιγράφεται παραπάνω.

Σε αυτό το σημείο, μπορείτε να εγκαταστήσετε το μπροστινό περιβλήμα του εξωτερικού σταθμού φροντίζοντας να κλείσετε το κλειδί προστασίας από παραβίαση.

Προσθήκη κλειδιών χρήστη

Για την προσθήκη και την κατάργηση των κλειδιών χρήστη, δεν είναι απαραίτητο το άνοιγμα της πρόσοψης του εξωτερικού σταθμού. Αυτές οι διαδικασίες μπορούν να πραγματοποιηθούν επίσης μετά την πρώτη εγκατάσταση του συστήματος.

- 1) Πλησιάστε στη συσκευή ανάγνωσης RFID το «κλειδί διαχείρισης για προσθήκη»: ο μηχανισμός εκπέμπει ένα ηχητικό σήμα «μπιπ» και θα ξεκινήσει μια αργή αναλαμπή των μπουτόν κλήσης.
- 2) Πλησιάστε ένα μη προγραμματισμένο κλειδί. Ο μηχανισμός θα το ενεργοποιήσει ως «κλειδί για τον χρήστη». Στο τέλος της διαμόρφωσης, ο μηχανισμός εκπέμπει ένα ηχητικό σήμα.
- 3) Επαναλάβετε τη διαδικασία 2) για τυχόν προσθήκη επιπλέον κλειδιών.
- 4) Μετά από περίπου 5 δευτ. αδράνειας, η διαδικασία ενεργοποίησης των κλειδιών χρήστη θα τερματιστεί αυτόματα.

Το τέλος της διαδικασίας υποδεικνύεται από 4 ηχητικά σήματα «μπιπ» και τον τερματισμό της αναλαμπής.

Τα πρόσθετα κλειδιά μέσω αυτής της διαδικασίας θα είναι αμέσως διαθέσιμα για ενεργοποίηση των κλειδαριών, όπως αναφέρεται παρακάτω.

Κατάργηση κλειδιών χρήστη

Η κατάργηση ενός κλειδιού χρήστη είναι δυνατή μόνο μέσω του ίδιου του κλειδιού, όπως καθορίζεται παρακάτω.

- 1) Πλησιάστε στη συσκευή ανάγνωσης RFID το «κλειδί διαχείρισης για κατάργηση»: ο μηχανισμός εκπέμπει ένα ηχητικό σήμα «μπιπ».
- 2) Πλησιάστε ένα κλειδί χρήστη. Ο μηχανισμός θα το απενεργοποιήσει. Στο τέλος της διαμόρφωσης, ο μηχανισμός εκπέμπει ένα ηχητικό σήμα.
- 3) Επαναλάβετε τη διαδικασία 2) για την κατάργηση άλλων κλειδιών.
- 4) Μετά από περίπου 5 δευτ. αδράνειας, η διαδικασία απενεργοποίησης των κλειδιών χρήστη θα τερματιστεί αυτόματα.

Το τέλος της διαδικασίας υποδεικνύεται με 4 ηχητικά σήματα «μπιπ».

Ανάγνωση κλειδιού

Για την ανάγνωση ενός κλειδιού, αρκεί να τοποθετήσετε το κλειδί στη συσκευή ανάγνωσης του εξωτερικού σταθμού, ο οποίος προσδιορίζει από το σύμβολο [$\{1\circ1\}$].

Εάν το κλειδί αναγνωρίστηκε, ο εξωτερικός σταθμός εκπέμπει ένα ηχητικό σήμα. Εάν το κλειδί δεν αναγνωρίστηκε, ο εξωτερικός σταθμός εκπέμπει δύο ηχητικά σήματα.

Εάν το κλειδί παραμείνει τοποθετημένο για σύντομο χρονικό διάστημα έως 2 δευτ., ενεργοποιείται η ηλεκτρική κλειδαριά.

Εάν το κλειδί παραμείνει τοποθετημένο για χρονικό διάστημα άνω των 3 δευτ., εκπέμπεται ένα άλλο ηχητικό σήμα και ενεργοποιείται το ρελέ.

زر إعادة الضبط

- يسمح زر إعادة الضبط بما يلي:
- إعادة ضبط أية مفاتيح Mifare مهيئة و القيام لاحقاً بتهيئة جديدة.
 - ضبط زمن تنشيط المرحل إذا تم تنشيطه عبر زر المرخرج أو تم تنشيطه عبر مفتاح Mifare.
- يُلاحظ أنه يجب تكرار ضبط زمن تنشيط المرحل أيضاً في الوحدات الداخلية.

تهيئة زمن تنشيط المرحل

- إذا تم تنشيط المرحل من وحدة داخلية، فإنه يمكن ضبط وقت التنشيط من الوحدة الداخلية نفسها.
- في حالة تنشيط المرحل عبر مفتاح Mifare أو زر المرخرج، سيكون من الضروري ضبط زمن التنشيط أيضاً على الوحدة الخارجية.
- تُوصف تهيئة زمن تنشيط المرحل، عبر الوحدة الخارجية، في الإجراء التالي:

- مع عدم تركيب الواجهة، اضغط لمدة 10 ثوانٍ على زر إعادة الضبط الموجود على الوحدة الخارجية: سيستجيب الجهاز بسلسلة من صافرتين وميض مصابيح LED الأزرق المكاملة.
 - في هذه الحالة، بالضغط على زر الاتصال في الزاوية اليسرى العليا، سيكون من الممكن ضبط وقت تفعيل المرحل إذا تم تنشيطه عبر مفتاح Mifare أو عبر زر المرخرج.
- إذا لم يتم ممارسة أي ضغط، فسيتم ضبط الزمن على 1 ثانية افتراضياً وفقاً لعدد المرات التي تنضغط فيها على الزر الموجود في أعلى اليسار، سيتم ضبط الزمن؛ بالترتيب، على النحو المبين بالتسلسل: 0,5,1,2,3,4,5,6,7,8,9,10.
- بعد 4 ثوانٍ من عدم الاستخدام، ينتهي الإجراء
 - يُشار إلى نهاية الإجراء بصافرتين وتتوقف مصابيح LED عن الوميض.

ضبط وتهيئة إعدادات مفاتيح الإدارة

- مع عدم تركيب الواجهة، اضغط بسرعة لمرتين على زر إعادة الضبط على الوحدة الخارجية: سيستجيب الجهاز بتسلسل من 4 صفارات. من هذه اللحظة، يبدأ إجراء التهيئة المشار إليه من خلال وميض بطيء لأزرار المكاملة، يتم إلغاء أية عمليات تهيئة سابقة.
 - قم بتقريب أول مفتاح بيانات من قارئ البطاقات RFID: سيصدر الجهاز صفاًرة تنبيه طويلة المدة: تتم تهيئة إعدادات مفتاح البيانات الأول هذا "كمفتاح إدارة للإضافة". يُنصح بتمييز هذا المفتاح "كمفتاح إضافة".
 - قم بتقريب مفتاح بيانات ثانٍ من قارئ البطاقات RFID: سيصدر الجهاز صفاًرة تنبيه طويلة المدة: يتم ضبط مفتاح البيانات الثاني "كمفتاح إدارة للإزالة". يُنصح بتمييز هذا المفتاح "كمفتاح إزاله".
- تتم استعادة مفاتيح الإدارة وجميع مفاتيح المستخدم عن طريق تكرار الإجراء السابق من البداية.
- إذا لم يتم القيام بأي إجراء آخر، فإنه بعد مرور 5 ثواني سينتهي إجراء التسجيل مع إصدار صوت تنبيه (4 صفارات تنبيه).
- سيمكن إجراء عملية ضبط وتهيئة جديدة لإعدادات مفاتيح المسؤول ومفاتيح المستخدم عن طريق تكرار الإجراء المذكور أعلاه من البداية.
- يمكن عند هذه النقطة تركيب العلبة الامامية لوحدة الاستخدام الخارجية مع الانتباه لضرورة غلق مفتاح منع العبث بالمحتويات.

إضافة مفاتيح المستخدم

- من أجل إضافة وإزالة مفاتيح مستخدم، ليس من الضروري فتح واجهة الوحدة الخارجية. يمكن إجراء هذه العمليات أيضاً بعد ذلك عند تركيب النظام لأول مرة.
- قم بتقريب "مفتاح الإدارة للإضافة" من القارئ RFID: سيصدر الجهاز صفاًرة وسبيداً وميض بطيء لأزرار المكاملة.
 - قم بتقريب مفتاح بيانات غير مبرمج. سيقوم الجهاز بتفعيل هذا المفتاح "كمفتاح مستخدم". عقب الانتهاء من عملية ضبط وتهيئة الإعدادات سيصدر الجهاز صفاًرة تنبيه.
 - تكرر العملية (2) لإضافة أية مفاتيح أخرى.
 - بعد حوالي 5 ثوانٍ من عدم الاستخدام، سينتهي إجراء تفعيل مفاتيح المستخدم أوتوماتيكياً.
- سيُشار إلى انتهاء الإجراء من خلال 4 صفارات وانهاء الوميض.
- المفاتيح المضطحة بواسطة هذا الإجراء ستكون متاحة فوراً لتنشيط الأقفال، على النحو المبين أدناه.

إزالة مفاتيح المستخدم

- يمكن إزالة مفتاح مستخدم فقط من خلال المفتاح نفسه، كما هو موضح فيما يلي.
- قم بتقريب "مفتاح الإدارة للإزالة" من قارئ البطاقات RFID: سيصدر الجهاز صفاًرة تنبيه.
 - قم بتقريب مفتاح مستخدم. سيبدأ الجهاز في إيقاف تفعيل المفتاح. عقب الانتهاء من عملية ضبط وتهيئة الإعدادات سيصدر الجهاز صفاًرة تنبيه.
 - تكرر العملية (2) لإزالة مفاتيح أخرى.
 - بعد حوالي 5 ثوانٍ من عدم الاستخدام، سينتهي إجراء تعطيل مفاتيح المستخدم أوتوماتيكياً.
- سيُشار إلى انتهاء هذا الإجراء من خلال 4 صفارات تنبيه.

قراءة المفتاح

- من أجل قراءة مفتاح ماء، سيكفي وضعه على القارئ الخاص بالوحدة الخارجية، المحدد بالرمز [11011].
- إذا تم التعرف على المفتاح، سيصدر الوحدة الخارجية صفاًرة منفردة؛ إذا لم يتم التعرف على المفتاح، سيصدر الوحدة الخارجية صافرتين.
- إذا تم الاستمرار بالضغط على المفتاح لفترة قصيرة حتى ثانيتين، سينشط القفل الكهربائي. إذا تم الاستمرار بالضغط على المفتاح لوقت يزيد عن 3 ثوانٍ، ستسمع صفاًرة أخرى وينشط المرحل.

K42910 - K42911 - K42930 - K42931

Schemi di collegamento

Legenda per schemi di collegamento

- A1** - Videocitofono appartamento 1
- A2** - Videocitofono appartamento 2
- A3** - Videocitofono appartamento 3
- A4** - Videocitofono appartamento 4
- A1.2** - Videocitofono supplementare, appartamento 1 - interno 2
- A1.3** - Videocitofono supplementare, appartamento 1 - interno 3
- B** - Alimentatore
- C1** - Posto esterno 1 pulsante
- C2** - Posto esterno 2 pulsanti
- C4** - Posto esterno 4 pulsanti
- D** - Distributore 42920.D
- E** - Pulsante supplementare serratura
- F** - Serratura elettrica
- G** - Comando relè da contatto NO/NC
- H** - Alimentatore supplementare
- L** - Telecamera TVCC supplementare
- M** - Alimentatore per telecamera TVCC esterna

Note:

- La lunghezza minima del cavo tra due videocitofoni deve essere 5m.
- Alimentatore multispina: sono presenti due forchette, la rossa deve essere collegata al morsetto 24V e la nera al morsetto GND del videocitofono.
- Nei sistemi composti da due posti esterni, qualora fosse già attiva una comunicazione tra posto esterno e videocitofono, in caso di chiamata dall'altro posto esterno, un segnale di occupato (sequenza di bip) segnalerà la necessità di attendere che il sistema sia libero.
- Nell'eseguire il collegamento di sistema, si raccomanda di non lasciare terminazioni scollegate dai dispositivi videocitofonici: ogni tratta di cavo non terminata può essere causa di disturbo.

Schémas de connexion

Légende pour schémas de connexion

- A1** - Portier-vidéo appartement 1
- A2** - Portier-vidéo appartement 2
- A3** - Portier-vidéo appartement 3
- A4** - Portier-vidéo appartement 4
- A1.2** - Portier-vidéo supplémentaire, appartement 1 - poste 2
- A1.3** - Portier-vidéo supplémentaire, appartement 1 - poste 3
- B** - Alimentation
- C1** - Poste extérieur 1 poussoir
- C2** - Poste extérieur 2 poussoirs
- C4** - Poste extérieur 4 poussoirs
- D** - Distributeur 42920.D
- E** - Poussoir supplémentaire gâche
- F** - Gâche électrique
- G** - Commande relais depuis contact NO/NC
- H** - Alimentation supplémentaire
- L** - Caméra CCTV supplémentaire
- M** - Alimentation pour caméra CCTV extérieure

Remarques :

- Le câble entre deux portiers-vidéo doit mesurer au moins 5 m.
- Alimentation multifichettes : deux fourchettes sont présentes ; brancher la rouge sur la borne 24 V et la noire sur la borne GND du portier-vidéo.
- Sur les systèmes comprenant deux postes extérieurs, si un poste extérieur est déjà en communication avec le portier-vidéo, en cas d'appel provenant de l'autre poste extérieur, un signal occupé (répétition de bips) mettra en attente jusqu'à ce que le système soit libre.
- En réalisant la connexion du système, ne laisser aucune cosse débranchée des dispositifs portiers-vidéo : chaque tronçon de câble non branché peut provoquer des perturbations.

Wiring diagrams

Key for wiring diagrams

- A1** - Apartment 1 video entryphone
- A2** - Apartment 2 video entryphone
- A3** - Apartment 3 video entryphone
- A4** - Apartment 4 video entryphone
- A1.2** - Apartment 1 additional video entryphone - indoor 2
- A1.3** - Apartment 1 additional video entryphone - indoor 3
- B** - Power supply unit
- C1** - 1 push button outdoor station
- C2** - 2 push buttons outdoor station
- C4** - 4 push buttons outdoor station
- D** - Distributor 42920.D
- E** - Additional lock push button
- F** - Electrical lock
- G** - NO/NC contact relay control
- H** - Additional power supply unit
- L** - Additional CCTV camera
- M** - Power supply unit for external CCTV camera

Notes:

- The minimum cable length between two video entryphones must be 5m.
- Multi-plug power supply unit: two forks are present, the red one should be connected to the 24V terminal and the black one to the GND terminal of the video entryphone.
- In systems comprising two outdoor stations, if communication between an outdoor station and the video entryphone is already under way, in the case of a call from the other outdoor station, a busy signal (sequence of beeps) will indicate the need to wait for the system to be free.
- When making the system connection, we advise against leaving terminations disconnected from the video door entry devices: every cable run without a termination could lead to interference.

Anschlusspläne

Beschriftung für Schaltpläne

- A1** - Videohaustelefon Wohnung 1
- A2** - Videohaustelefon Wohnung 2
- A3** - Videohaustelefon Wohnung 3
- A4** - Videohaustelefon Wohnung 4
- A1.2** - Zusätzliches Videohaustelefon, Wohnung 1 - Innenstelle 2
- A1.3** - Zusätzliches Videohaustelefon, Wohnung 1 - Innenstelle 3
- B** - Netzteil
- C1** - Außenstelle 1 Taste
- C2** - Außenstelle 2 Tasten
- C4** - Außenstelle 4 Tasten
- D** - Verteiler 42920.D
- E** - Zusätzliche Türöffnertaste
- F** - Elektroschloss
- G** - Relaissteuerung über NO/NC-Kontakt
- H** - Zusatznetzteil
- L** - Zusätzliche Videoüberwachungskamera
- M** - Netzteil für Außen-Videoüberwachungskamera

Hinweis:

- Die min. Kabellänge zwischen zwei Videohaustelefonen beträgt 5m.
- Vielfachstecker-Netzteil: Von den zwei Gabeln muss die rote an die 24 V Klemme und die schwarze an die GND-Klemme des Videohaustelefons angeschlossen werden.
- Falls in Systemen mit Außenstellen bereits eine Kommunikation zwischen Außenstelle und Videohaustelefon ablaufen sollte, meldet beim Ruf von der anderen Außenstelle ein Besetzt-Zeichen (Sequenz von Pieptönen), dass auf die Freigabe des Systems gewartet werden muss.
- Bei Herstellung des Systemanschlusses sollten Terminierungen der Videosprechgeräte nicht abgetrennt werden: unterminierte Kabelabschnitte Störungen verursachen.

K42910 - K42911 - K42930 - K42931

Esquemas de conexión

Legenda para esquemas de conexión

- A1- Videopuerto apartamento 1
- A2- Videopuerto apartamento 2
- A3- Videopuerto apartamento 3
- A4- Videopuerto apartamento 4
- A1.2- Videopuerto adicional apartamento 1 - *extensión 2
- A1.3- Videopuerto adicional apartamento 1 - *extensión 3
- B- Alimentador
- C1- Aparato externo 1 pulsador
- C2- Aparato externo 2 pulsadores
- C4- Aparato externo 4 pulsadores
- D- Distribuidor 42920.D
- E- Pulsador adicional cerradura
- F- Cerradura eléctrica
- G- Mando relé contacto NO/NC
- H- Alimentador adicional
- L- Cámara CCTV adicional
- M- Alimentador para cámara CCTV externa

Notas:

- La longitud mínima del cable entre dos videopuertos debe ser de 5 m.
- Alimentador multiclavija: hay dos horquillas, la roja debe conectarse al borne de 24V y la negra al borne GND del videopuerto.
- En sistemas formados por dos aparatos externos, si ya estuviera activada la comunicación entre el aparato externo y el videopuerto, en caso de llamada desde el otro aparato externo, una señal de ocupado (secuencia de bips) indica que hay que esperar hasta que el sistema quede libre..
- Al realizar la conexión del sistema, se recomienda no dejar cables sueltos desconectados de los aparatos de videopuerto: cualquier tramo de cable suelto puede causar perturbaciones

Διαγράμματα σύνδεσης

Υπόμνημα διαγραμμάτων σύνδεσης

- A1- Θυροτηλεόραση διαμερισματος 1
- A2- Θυροτηλεόραση διαμερισματος 2
- A3- Θυροτηλεόραση διαμερισματος 3
- A4- Θυροτηλεόραση διαμερισματος 4
- A1.2- Συμπληρωματική θυροτηλεόραση, διαμέρισμα 1 - εσωτερικός σταθμός 2
- A1.3- Συμπληρωματική θυροτηλεόραση, διαμέρισμα 1 - εσωτερικός σταθμός 3
- B- Τροφοδοτικό
- C1- Εξωτερικός σταθμός 1 μπουτόν
- C2- Εξωτερικός σταθμός 2 μπουτόν
- C4- Εξωτερικός σταθμός 4 μπουτόν
- D- Διανομέας 42920.D
- E- Συμπληρωματικό μπουτόν κλειδαριάς
- F- Ηλεκτρική κλειδαριά
- G- Έλεγχος ρελέ από επαφή NO/NC
- H- Συμπληρωματικό τροφοδοτικό
- L- Συμπληρωματική κάμερα TVCC
- M- Τροφοδοτικό για εξωτερική κάμερα TVCC

Σημειώσεις:

- Το ελάχιστο μήκος του καλωδίου μεταξύ δύο θυροτηλεοράσεων πρέπει να είναι 5m.
- Τροφοδοτικό πολλαπλών τάσεων: υπάρχουν δύο διχάλες. Η κόκκινη πρέπει να συνδέεται στην επαφή κλέμας 24V και η μαύρη πρέπει να συνδέεται στην επαφή κλέμας GND της θυροτηλεοράσης.
- Στα συστήματα που αποτελούνται από δύο εξωτερικούς σταθμούς, εάν έχει ήδη ενεργοποιηθεί η επικοινωνία μεταξύ εξωτερικού σταθμού και θυροτηλεοράσης, στην περίπτωση κλήσης από άλλο εξωτερικό σταθμό το σήμα κατειλημμένου (ακολουθία σημάτων μπιπ) υποδεικνύει ότι ο χρήστης πρέπει να περιμένει να ελευθερωθεί το σύστημα.
- Κατά τη σύνδεση του συστήματος, συνιστάται να μην αφήνετε τις απολήξεις αποσυνδεδεμένες από τους μηχανισμούς της θυροτηλεοράσης: κάθε μη χρησιμοποιούμενο τμήμα του καλωδίου μπορεί να αποτελέσει αιτία παρεμβολών.

Esquemas de ligação

Legenda para esquemas de ligação

- A1- Videopuerto do apartamento 1
- A2- Videopuerto do apartamento 2
- A3- Videopuerto do apartamento 3
- A4- Videopuerto do apartamento 4
- A1.2- Videopuerto suplementar, apartamento 1 - interno 2
- A1.3- Videopuerto suplementar, apartamento 1 - interno 3
- B- Alimentador
- C1- Posto externo 1 botão
- C2- Posto externo 2 botões
- C4- Posto externo 4 botões
- D- Distribuidor 42920.D
- E- Botão suplementar do trinco
- F- Trinco eléctrico
- G- Comando do relé a partir do contacto NO/NC
- H- Alimentador suplementar
- L- Câmara CCTV suplementar
- M- Alimentador para câmara CCTV externa

Notas:

- O comprimento mínimo do cabo entre dois videopuertos deve ser de 5m.
- Alimentador multi-ficha: existem dois garfos, o vermelho deve ser ligado ao terminal de 24V e o preto ao terminal GND do videopuerto.
- Nos sistemas compostos por dois postos externos, se já houver uma comunicação ativa entre o posto externo e o videopuerto, no caso de uma chamada de outro posto externo, um sinal de ocupado (sequência de bips) sinalizará a necessidade de esperar que o sistema esteja livre.
- Ao fazer a ligação do sistema, recomenda-se não deixar terminações desconectadas dos dispositivos de videopuerto: qualquer secção de cabo não terminada pode causar interferência.

مخططات التوصيل

مفاتيح تفسير رسومات التوصيل

- A1- جهاز الإنتركم فيديو لشقة 1
- A2- جهاز إنتركم بالفيديو لشقة 2
- A3- جهاز إنتركم بالفيديو لشقة 3
- A4- جهاز إنتركم بالفيديو لشقة 4
- A1.2- جهاز الإنتركم فيديو الإضافي، شقة 1 - وحدة داخلية 2
- A1.3- جهاز الإنتركم فيديو الإضافي، شقة 1 - وحدة داخلية 3
- B- المغذي
- C1- وحدة خارجية 1 زر
- C2- وحدة خارجية 2 زر
- C4- وحدة خارجية 4 أزوار
- D- موزع 42920.D
- E- زر إضافي للقفل
- F- قفل كهربائي
- G- أمر التحكم بالمرحل من نقطة تلامس NO/NC
- H- مغذي إضافي
- L- كاميرا الفيديو الإضافية بالدائرة التلفزيونية المغلقة
- M- مغذي لكاميرا الفيديو الخارجية بالدائرة التلفزيونية المغلقة

ملاحظة:

- يجب أن يكون أقل طول للكابل بين جهازي الإنتركم فيديو 5 أمتار.
- المغذي متعدد القوابس: توجد شوكتان، يجب توصيل الشوكة الحمراء بالطرف 24 فولت والشوكة السوداء بالطرف GND بجهاز الإنتركم فيديو.
- في الأنظمة المكونة من وحدتين خارجيتين، في حالة وجود اتصال نشط بالفلع بين الوحدة الخارجية وجهاز الإنتركم فيديو، فإنه في حالة وجود مكاملة من الوحدة الخارجية الأخرى، تنصدر إشارة مشغول (تسلسل الصافرة) للإشارة إلى ضرورة الانتظار حتى يصبح النظام خالياً.
- عند تنفيذ توصيل النظام، نوصي بعدم ترك الأطراف متصلة عن أجهزة الإنتركم فيديو: أي جزء غير متصل من الكابل يمكن أن يسبب اضطراباً.

K42910 - K42911 - K42930 - K42931

| | |
|---|--|
| <p>• Sezione minima conduttori • Minimum conductor section • Section minimale conducteurs • Mindestleitungsdurchmesser • Sección mínima conductores • Seção mínima condutores • Ελάχιστη διατομή του καλωδίου • أقل قطاع للموصلات</p> | |
| <p>• fino a 50m • up to 50m • jusqu'à 50m • bis 50m • hasta 50m • até 50m • έως 50m • متر 100 حتى (*)</p> | <p>• fino a 100m • up to 100m • jusqu'à 100m • bis 100m • hasta 100m • até 100m • έως 100m • متر 50 حتى (*)</p> |
| 0.75 mm ² | 1 mm ² |
| <p>* Distanza tra la targa esterna più lontana e l'ultimo videocitofono interno * Distance between the outdoor entrance panel and the last indoor video entryphone * Distance entre la plaque de rue la plus éloignée et le dernier portier-vidéo intérieur * Abstand zwischen dem entferntesten Klingeltabelleau und dem letzten Videohaustelefon * Distancia entre la placa externa más lejana y el último videoportero interno * Distância entre a botoneira externa mais afastada e o último videoporreiro interno * Απόσταση μεταξύ της πιο απομακρυσμένης εξωτερικής μπουτονιέρας και της τελευταίας εσωτερικής θυροτηλεόρασης * المسافة بين اللوحة الخارجية الأبعد وآخر جهاز إنتركم فيديو داخلي</p> | |

- **Impianto mono-familiare** (Distributore bus non richiesto)
- **One-family system** (Bus Distributor not required)
- **Installation un logement** (Distributeur bus non nécessaire)
- **Einfamilienanlage** (Bus-Verteiler nicht erforderlich)
- **Instalación unifamiliar** (no requiere distribuidor de bus)
- **Sistema monofamiliar** (Distribuidor Bus não necessário)
- **Εγκατάσταση μίας κατοικίας** (Ο διανομέας bus δεν είναι απαραίτητος)
- شبكة الأسرة الواحدة (لا يلزم مورع الناقل)

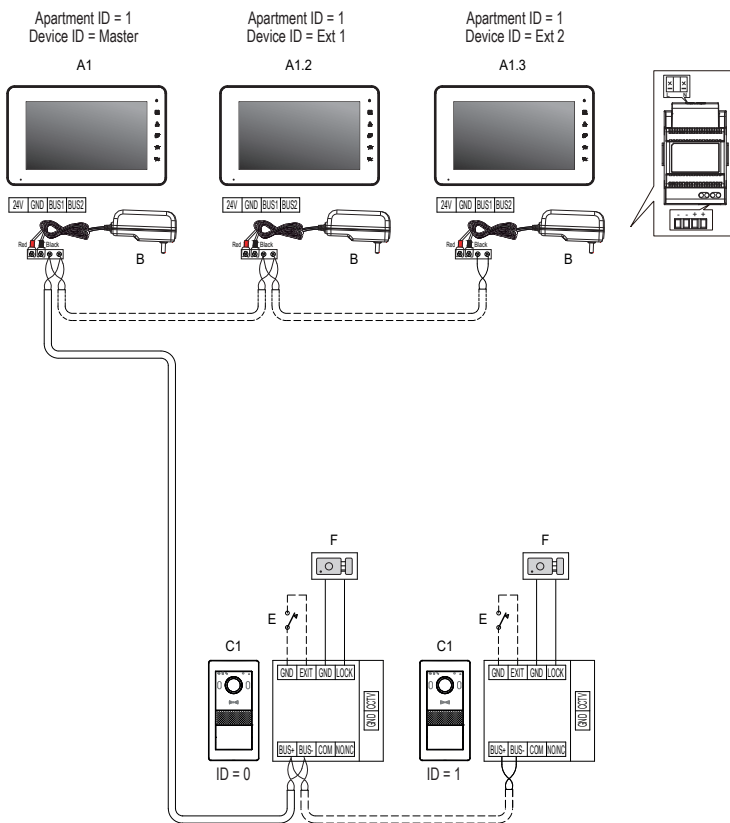

K42910 - K42911 - K42930 - K42931

- **Impianto multi-familiare** (max 4 appartamenti) - (Distributore bus richiesto)
- **Multi-family system** (max 4 apartments) - (Bus Distributor required)
- **Installation multi logements** (max 4 appartements) - (Distributeur bus nécessaire)
- **Mehrfamilienanlage** (max. 4 Wohnungen) - (Bus-Verteiler notwendig)
- **Instalación multifamiliar** (máx 4 apartamentos) - (se requiere distribuidor de bus)
- **Sistema multifamiliar** (máx. 4 apartamentos) - (Distribuidor Bus necesario)
- **Εγκατάσταση πολλών κατοικιών** (4 διαμερίσματα το μέγ.) - (Ο διανομέας bus είναι απαραίτητος)
- **الشبكة متعددة الأسر (4 شقق كحد أقصى)** - (يلزم وجود موزع الناقل)

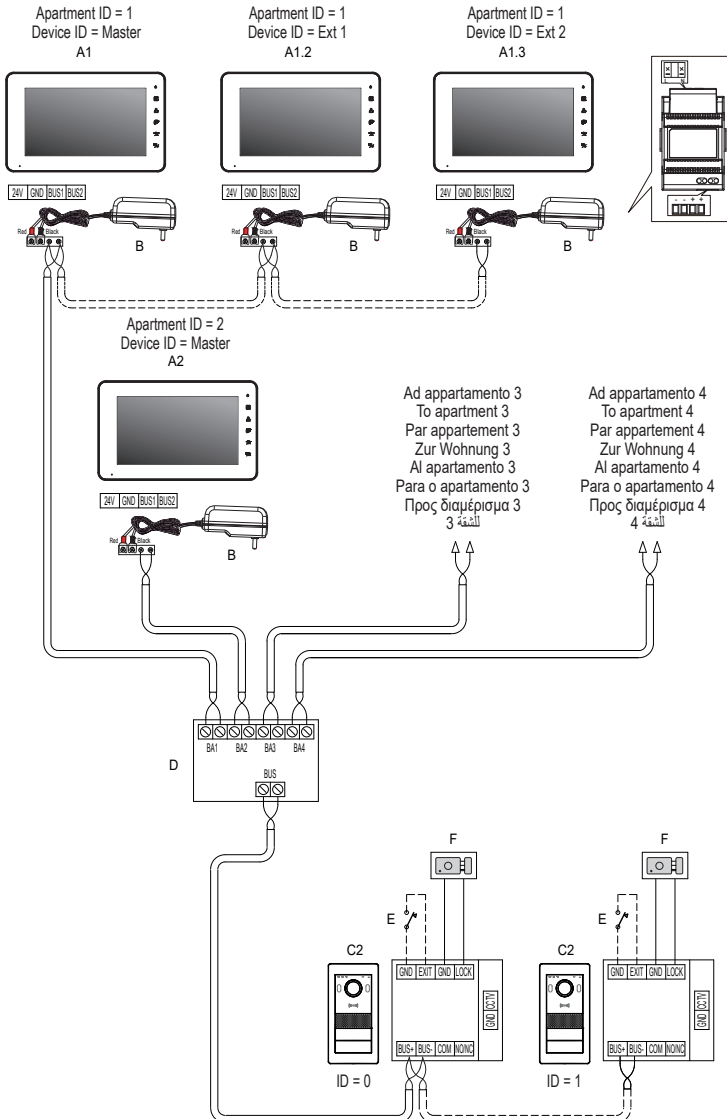

K42910 - K42911 - K42930 - K42931

- Collegamento elettro serratura
- Electrical lock connection
- Connexion de la gâche électrique
- Anschluss des Elektroschlösses
- Conexión de la electrocerradura
- Ligação do trinco elétrico
- Σύνδεση ηλεκτρικής κλειδαριάς
- توصيل القفل الكهربائي

Pulsante supplementare serratura
Additional lock push button
Bouton supplémentaire gâche
Zusätzliche Türöffnertaste
Pulsador adicional cerradura
Botão suplementar do trinco
Πρόσθετο μπουτόν κλειδαριάς
زر إضافي للقفل

Serratura elettrica
Electric lock
Gâche électrique
Elektroschlöss
Cerradura eléctrica
Trinco elétrico
Ηλεκτρική κλειδαριά

القفل الكهربائي

- Max 12 V - 1,1 A
- Max 12 V - 1,1 A
- Max 12 V - 1,1 A
- Max. 12 V - 1,1 A
- Máx 12 V, 1,1 A
- Máx. 12 V - 1,1 A
- 12 V - 1,1 A to még
- (حد أقصى 12 فولت تيار مستمر، 1.1 أمبير)

- Lunghezza massima per i collegamenti verso serratura alimentata e relé: 30m; verso pulsante apriporta: 10 m
- Maximum length for connections to powered lock and relay: 30m; towards door release button: 10 m
- Longueur maximale pour les connexions vers la gâche sous tension et le relais: 30 m; vers le poussoir ouvre-porte: 10 m
- Max. Länge für den spannungsversorgten Türöffner und das Relais: 30m; zur Türöffnertaste: 10 m
- Longitud máxima para conexiones a cerradura alimentada y relé: 30 m; a botón abrepuertas: 10 m
- Comprimento máximo das ligações ao trinco alimentado e relé: 30m; para o botão de abertura da porta: 10 m
- Μέγιστο μήκος για τις συνδέσεις προς τροφοδοτούμενη κλειδαριά και relé: 30m, προς μπουτόν ανοίγματος πόρτας: 10 m
- الحد الأقصى لطول الوصلات نحو قفل مغذى تشغيلًا بالتيار الكهربائي ومرحل كهربائي: 30 مترًا؛ نحو زر فتح الباب: 10 أمتار

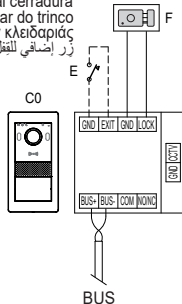

- Collegamento pulsante supplementare serratura
- Additional lock push button connection
- Connexion du poussoir supplémentaire de la gâche
- Anschluss der zusätzlichen Türöffnertaste
- Conexión del pulsador adicional de la cerradura
- Ligação do botão suplementar do trinco
- Σύνδεση μπουτόν συμπληρωματικής κλειδαριάς
- توصيل الزر الإضافي للقفل

Pulsante supplementare serratura
Additional lock push button
Bouton supplémentaire gâche
Zusätzliche Türöffnertaste
Pulsador adicional cerradura
Botão suplementar do trinco
Πρόσθετο μπουτόν κλειδαριάς
زر إضافي للقفل

Serratura elettrica
Electric lock
Gâche électrique
Elektroschlöss
Cerradura eléctrica
Trinco elétrico
Ηλεκτρική κλειδαριά

القفل الكهربائي

- Lunghezza massima per i collegamenti verso serratura alimentata e relé: 30m; verso pulsante apriporta: 10 m
- Maximum length for connections to powered lock and relay: 30m; towards door release button: 10 m
- Longueur maximale pour les connexions vers la gâche sous tension et le relais: 30 m; vers le poussoir ouvre-porte: 10 m
- Max. Länge für den spannungsversorgten Türöffner und das Relais: 30m; zur Türöffnertaste: 10 m
- Longitud máxima para conexiones a cerradura alimentada y relé: 30 m; a botón abrepuertas: 10 m
- Comprimento máximo das ligações ao trinco alimentado e relé: 30m; para o botão de abertura da porta: 10 m
- Μέγιστο μήκος για τις συνδέσεις προς τροφοδοτούμενη κλειδαριά και relé: 30m, προς μπουτόν ανοίγματος πόρτας: 10 m
- الحد الأقصى لطول الوصلات نحو قفل مغذى تشغيلًا بالتيار الكهربائي ومرحل كهربائي: 30 مترًا؛ نحو زر فتح الباب: 10 أمتار

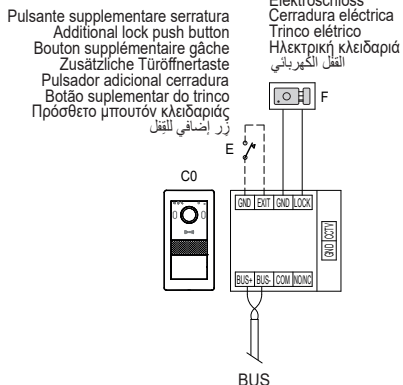

K42910 - K42911 - K42930 - K42931

- Collegamento Relè
- Relay connection
- Connexion du relais
- Relaisanschluss
- Conexión del relé
- Ligação do relé
- Σύνδεση ρελέ
- توصيل المرسل

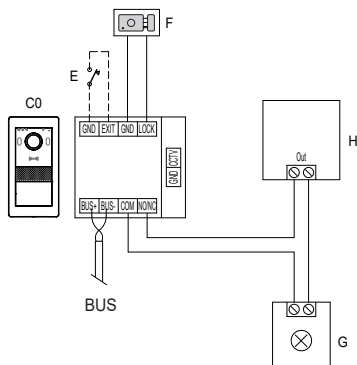

Alimentatore per servizio ausiliario
 Auxiliary service power supply unit
 Alimentation pour service auxiliaire
 Netzteil für Zusatzfunktion
 Alimentador para servicio auxiliar
 Alimentador para servicio auxiliar
 Τροφοδοτικό για βοηθητική λειτουργία
 مزود طاقة لخدمة مساعدة

Servizio ausiliario (max 12 Vdc, 2 A)
 Auxiliary service (max 12 VDC, 2 A)
 Service auxiliaire (max 12 Vcc, 2 A)
 Zusatzfunktion (max. 12 Vdc, 2 A)
 Servicio auxiliar (máx. 12 Vcc, 2 A)
 Serviço auxiliar (máx. 12 Vdc, 2 A)
 Βοηθητική υπηρεσία (12 Vdc, 2 A το μέγ.)
 الخدمة المساعدة (حد أقصى 12 فولت تيار مستمر، 2 امبير)

Note: Impostare il tipo di relè (NO/NC) attraverso il jumper (NO/NC).
Notes: Set the relay type (NO/NC) by means of the jumper (NO/NC).
Remarques : Définir le type de relais (NO / NF) à travers le jumper (NO/NC).
Anmerkungen: Relaisstyp (Schließer / Öffner) mit Jumper (NO/NC) einstellen.
Notas: Configurar el tipo de relé (NO/NC) a través del puente (NO/NC).
Notas: Defina o tipo de relé (NO/NC) através do jumper (NO/NC).
 Σημειώσεις: Ρυθμίστε τον τύπο ρελέ (NO / NC) μέσω του βραχουκυκλωτήρα (NO/NC).

.اضبط نوع المرسل (NO/NC) عبر الوصلة (NO/NC)

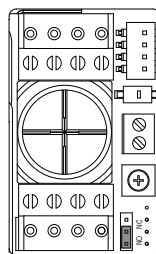

Modalità NO
(normalmente aperto)

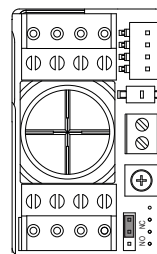

Modalità NC
(normalmente chiuso)

- Lunghezza massima per i collegamenti verso serratura alimentata e relè: 30m; verso pulsante apriporta: 10 m
- Maximum length for connections to powered lock and relay: 30m; towards door release button: 10 m
- Longueur maximale pour les connexions vers la gâche sous tension et le relais : 30 m ; vers le poussoir ouvre-porte : 10 m
- Max. Länge für den spannungsversorgten Türöffner und das Relais: 30m; zur Türöffnertaste: 10 m
- Longitud máxima para conexiones a cerradura alimentada y relé: 30 m; a botón abrepuertas: 10 m
- Comprimento máximo das ligações ao trinco alimentado e relé: 30m; para o botão de abertura da porta: 10 m
- Μέγιστο μήκος για τις συνδέσεις προς τροφοδοτούμενη κλειδαριά και ρελέ: 30m, προς μπουτόν ανοίγματος πόρτας: 10 m
- الحد الأقصى لطول الوصلات نحو قفل مغذى تشغيلًا بالتيار الكهربى ومرحل كهربى: 30 مترًا؛ نحو زر فتح الباب: 10 أمتار

K42910 - K42911 - K42930 - K42931

- Collegamento Telecamera TVCC (opzionale)
- CCTV camera connection (optional)
- Connexion de la caméra CCTV (en option)
- Anschluss der Videoüberwachungskamera (optional)
- Conexión de la cámara CCTV (opcional)
- Ligação da câmara CCTV (opcional)
- Σύνδεση κάμερας TVCC (προαιρετική)
- توصيل كاميرا الفيديو بالدائرة التلفزيونية المغلقة (اختياري)

Ai terminali CCTV e GND del posto esterno è possibile collegare telecamera Vimar 46CAM.136B.8.

Lunghezza massima: 100 m con Cavo SYV75-3 / RG59.

Possibilità de brancher la caméra Vimar 46CAM.136B.8 aux cosses CCTV et GND du poste extérieur.

Longueur maximale : 100 m avec câble SYV75-3 / RG59.

A los terminales CCTV y GND del aparato externo es posible conectar la cámara Vimar 46CAM.136B.8.

Longitud máxima: 100 m con cable SYV75-3 / RG59.

Στους ακροδέκτες CCTV και GND του εξωτερικού σταθμού μπορεί να συνδεθεί κάμερα Vimar 46CAM.136B.8.

Μέγιστο μήκος: 100 m με καλώδιο SYV75-3 / RG59.

The Vimar 46CAM.136B.8 camera can be connected to the CCTV and GND terminals of the outdoor station.

Maximum length: 100 m with SYV75-3/RG59 cable.

An die Klemmen CCTV und GND der Außenstelle kann die Videokamera Vimar 46CAM.136B.8 angeschlossen werden.

Max. Länge: 100 m mit Kabel SYV75-3 / RG59.

É possível ligar a câmara Vimar 46CAM.136B.8 aos terminais CCTV e GND do posto externo.

Comprimento máximo: 100 m com Cabo SYV75-3 / RG59.

من الممكن توصيل كاميرا فيديو Vimar 46CAM.136B.8 بالأطراف CCTV و GND بالوحدة الخارجية.

الطول الأقصى: 100 متر مع كابل SYV75 / 3-RG59.

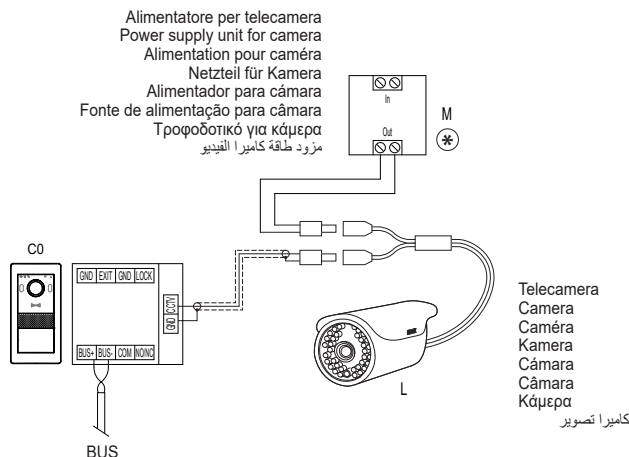

K42910 - K42911 - K42930 - K42931

Installazione Posto Interno

Si consiglia di provvedere ad una prima configurazione del dispositivo prima della connessione al bus di sistema. Affinché il sistema funzioni correttamente, è necessario che ogni dispositivo abbia un proprio indirizzo univoco (ID).

La verifica dell'ID di dispositivo e dell'ID di appartamento può essere effettuata, alimentando il singolo posto interno, prima di collegarlo al sistema videocitofonico.

Si noti inoltre, che i videocitofoni proposti nei Kit mono e bifamiliari sono preconfigurati come Master, mentre i videocitofoni proposti come opzionali sono preconfigurati come Estensione 1.

Installation du poste intérieur

Il est conseillé de procéder à une première configuration du dispositif avant de le connecter au bus du système. Pour que le système fonctionne correctement, chaque dispositif doit avoir sa propre adresse univoque (ID).

Il est possible de vérifier l'ID de dispositif et l'ID d'appartement en mettant sous tension le poste intérieur avant de le connecter au système portier-vidéo.

Les portiers-vidéo faisant partie des Kits un ou deux usagers sont préconfigurés comme Maître alors que les portiers-vidéo proposés en option sont préconfigurés comme Extension 1.

Montaje del aparato interno

Se recomienda realizar la primera configuración del dispositivo antes de conectarlo al bus del sistema. Para que el sistema funcione correctamente, cada dispositivo debe tener su propia dirección unívoca (ID).

El ID del dispositivo y el ID del apartamento se pueden comprobar alimentando cada aparato interno antes de conectarlo al sistema de videoportero.

Además, cabe destacar que los videoporteros de los kits unifamiliares y bifamiliares están preconfigurados como Master, mientras que los videoporteros opcionales están preconfigurados como Extensión 1.

Indoor Station Installation

We recommend you make an initial device configuration before connecting it to the system bus. For the system to function correctly, each device must have its own unique address (ID).

The device ID and apartment ID can be checked by powering the individual indoor station before connecting it to the video door entry system.

Please also note that the video entryphones included in the one-family and two-family kits are preconfigured as Master units, whereas the optional video entryphones are preconfigured as Extension 1.

Installation der Innenstelle

Vor dem Anschluss an den Systembus sollte das Gerät erstmals konfiguriert werden. Zur korrekten Funktionsweise des Systems muss jedes Gerät über eine eindeutige Adresse (ID) verfügen.

Die Geräte-ID und die Wohnungs-ID können durch Versorgen der Innenstelle vor Anschluss an die Videosprechanlage überprüft werden.

Es wird darauf hingewiesen, dass die im Einfamilien- und Zweifamilien-Set enthaltenen Videohaustelefone als Master, während die als optional angebotenen Videohaustelefone als Erweiterung 1 vorkonfiguriert sind.

Instalação do posto interno

É recomendável efetuar uma primeira configuração do dispositivo antes da ligação ao Bus de sistema. Para que o sistema funcione corretamente é necessário que cada dispositivo tenha o seu próprio endereço unívoco (ID).

A verificação do ID do dispositivo e do ID do apartamento pode ser realizada alimentando o posto interno individual, antes de o ligar ao sistema de videoporteiro.

De referir ainda que os videoporteiros propostos nos Kits mono e bifamiliares estão pré-configurados como Master, enquanto que os videoporteiros propostos como opcionais estão pré-configurados como Extensão 1.

K42910 - K42911 - K42930 - K42931

Εγκατάσταση εσωτερικού σταθμού

Συνιστάται να πραγματοποιήσετε μια πρώτη διαμόρφωση του μηχανισμού πριν από τη σύνδεση στο bus του συστήματος.

Για να λειτουργεί σωστά το σύστημα, κάθε μηχανισμός πρέπει να έχει τη δική του μοναδική διεύθυνση (ID).

Ο έλεγχος του ID μηχανισμού και του ID διαμερίσματος μπορεί να πραγματοποιηθεί με τροφοδοσία ενός μεμονωμένου εσωτερικού σταθμού πριν από τη σύνδεσή του στο σύστημα θυροτηλεόρασης.

Επίσης, σημειώνεται ότι οι προτεινόμενες θυροτηλεοράσεις στα kit μίας και δύο κατοικιών είναι προδιαμορφωμένες ως Master, ενώ οι προτεινόμενες θυροτηλεοράσεις ως προαιρετικές είναι προδιαμορφωμένες ως Επέκταση 1.

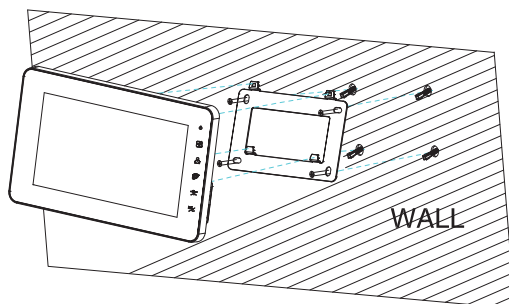
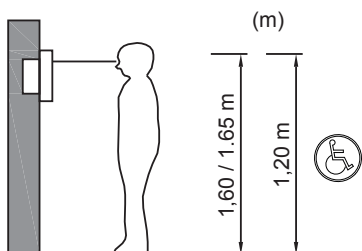

تركيب وحدة استخدام داخلية

ننصح بتنفيذ تهيئة أولى للجهاز قبل التوصيل بناقل النظام.
حتى يعمل النظام بطريقة صحيحة، من الضروري أن يحتوي كل جهاز على عنوان فريد خاص به (الرقم التعريفي).

يمكن التحقق من الرقم التعريفي الخاص بالجهاز والرقم التعريفي الخاص بالشقة عن طريق تغذية الوحدة الداخلية المنفردة، قبل توصيلها بنظام الإنترنت فيديو.

كما يُلاحظ أن أجهزة الإنترنت فيديو المقدمة في أطقم الأسرة الواحدة والأسرتين مهيأة مسبقاً كرتيسية، بينما أجهزة الإنترنت فيديو المقدمة كاختيارية تكون مهيأة مسبقاً على أنها امتداد 1.

Una volta compiuti i passi precedenti si potrà procedere con installazione e connessione dei dispositivi al bus di appartamento.

Per un sistema mono-familiare il bus di appartamento può essere collegato direttamente al posto esterno; nel caso di sistemi pluri-familiari (sino a max 4 appartamenti) il bus di appartamento dovrà essere collegato al distributore di bus ed il distributore di bus al posto esterno principale.

Una volta installato il Videocitofono si configurino, mediante

l'icona [GENERALE]  i dispositivi CAM1, CAM2, CCTV1 e CCTV2 consultabili attraverso il tasto .

Once you have completed the previous steps, you can install and connect the devices to the apartment bus.

For a one-family system the apartment bus can be connected directly to the outdoor station; in the case of multi-family systems (up to max 4 apartments) the apartment bus will have to be connected to the bus distributor and the bus distributor to the main outdoor station.

Once you have installed the Video entryphone, configure

using icon [GENERAL]  the CAM1, CAM2, CCTV1 and

CCTV2 devices which can be consulted using button .

K42910 - K42911 - K42930 - K42931

Après avoir accompli ces étapes, procéder à l'installation et à la connexion des dispositifs sur le bus d'appartement.

Pour un système un logement, le bus d'appartement peut être connecté directement au poste extérieur ; dans le cas des systèmes multi logements (jusqu'à un maximum de 4 appartements), il faudra connecter le bus d'appartement au distributeur de bus et le distributeur de bus au poste extérieur principal.



Après avoir installé le portier-vidéo, configurer à travers

l'icône [GENERAL]  les dispositifs CAM1, CAM2, CCTV1 et CCTV2 qui peuvent être consultés en utilisant la touche .

Tras finalizar estos pasos, es posible realizar la instalación y la conexión de los dispositivos al bus del apartamento.

Para un sistema unifamiliar el bus del apartamento se puede conectar directamente al aparato externo; en caso de sistemas multifamiliares (hasta un máximo de 4 viviendas), el bus del apartamento debe conectarse al distribuidor de bus y el mismo al aparato externo principal.



Una vez instalado el videoportero, mediante el icono

[GENERAL]  se pueden configurar los dispositivos CAM1, CAM2, CCTV1 y CCTV2 que se pueden consultar con .

Όταν ολοκληρώσετε τα προηγούμενα βήματα, μπορείτε να προχωρήσετε στην εγκατάσταση και τη σύνδεση των μηχανισμών στο bus διαμερίσματος.

Για ένα σύστημα μίας κατοικίας, το bus διαμερίσματος μπορεί να συνδεθεί απευθείας στον εξωτερικό σταθμό. Στην περίπτωση συστημάτων πολλών κατοικιών (έως 4 διαμερισμάτων το μέγ.), το bus διαμερίσματος πρέπει να συνδεθεί στον διανομέα bus και ο διανομέας bus στον κύριο εξωτερικό σταθμό.



Μετά την εγκατάσταση της θυροτηλεόρασης,

διαμορφώνονται μέσω του εικονιδίου [GENIKA]  οι μηχανισμοί CAM1, CAM2, CCTV1 και CCTV2 στους οποίους μπορείτε να ανατρέξετε μέσω του κουμπιού .

Nach Fertigstellung der vorgenannten Schritte können die Geräte installiert und an den Wohnungsbus angeschlossen werden.

Bei einer Einfamilienanlage kann der Wohnungsbus direkt an die Außenstelle angeschlossen werden, bei Mehrfamilienanlagen (bis zu max. 4 Wohnungen) muss der Wohnungsbus an den Busverteiler und der Busverteiler an die Haup-Außenstelle angeschlossen werden.



Bei installiertem Videohaustelefon werden mit dem Symbol

[ALLGEMEIN]  die über die Taste  einsehbaren Geräte CAM1, CAM2, CCTV1 und CCTV2 konfiguriert.

Uma vez cumpridos os passos anteriores, poder-se-á proceder à instalação e ligação dos dispositivos ao bus de apartamento.

Para um sistema monofamiliar, o bus de apartamento pode ser diretamente ligado ao posto externo; no caso de sistemas multifamiliares (até um máximo de 4 apartamentos) o bus de apartamento deverá ser ligado ao distribuidor de bus e o distribuidor de bus ao posto externo principal.

Uma vez instalado o Videoporteiro configure, através do

ícone [GERAL]  os dispositivos CAM1, CAM2, CCTV1 e CCTV2, que podem ser consultados através do botão .

بمجرد الانتهاء من الخطوات السابقة، ستتمكن من القيام بتثبيت وتوصيل الأجهزة بنقل الشقة.

بالنسبة لنظام الأسرة الواحدة، يمكن توصيل نقل الشقة مباشرة بالوحدة الخارجية؛ في حالة الأنظمة متعددة الأسر (بحد أقصى 4 شقق) سيتوجب توصيل نقل الشقة بموزع النقل وموزع النقل بالوحدة الخارجية الرئيسية.

بمجرد تركيب جهاز الإنترنتك فيديو، قم بتهيئة، بواسطة أيقونة [عام]  الأجهزة  CAM1 و CAM2 و CCTV1 و CCTV2 التي يمكن الإطلاع عليها عبر المفتاح

K42910 - K42911 - K42930 - K42931

Funzionamento

Il videocitofono può essere utilizzato attraverso i tasti a sfioramento (soft buttons).

Si noti che i tasti possono assumere diverse funzionalità a seconda della modalità di utilizzo del dispositivo.

In condizioni di stand-by il videocitofono mostrerà il led rosso (3)

 attivo e lo schermo risulterà spento.

Fonctionnement

Le portier-vidéo peut être utilisé à travers les touches à effleurement (soft buttons).

Les touches peuvent remplir plusieurs fonctions selon le mode d'utilisation du dispositif.

En mode veille, la led rouge (3)  du portier-vidéo sera allumée alors que l'écran restera éteint.

Funktionsweise

Das Videohaustelefon kann mit den Touch-Tasten (Soft Buttons) bedient werden.

Je nach Anwendungsmodus des Geräts können die Tasten unterschiedliche Funktionen annehmen.

Im Standby-Zustand ist die rote LED (3) des Videohaustelefons

 aktiviert und der Bildschirm erloschen.

Λειτουργία

Η θυροτηλεόραση μπορεί να χρησιμοποιηθεί μέσω των πλήκτρων αφής (soft button).

Λάβετε υπόψη ότι τα πλήκτρα μπορούν να εκτελούν διαφορετικές λειτουργίες ανάλογα με τον τρόπο χρήσης του μηχανισμού.

Στην κατάσταση αναμονής, η κόκκινη λυχνία led της

θυροτηλεόρασης (3)  θα είναι αναμμένη και η οθόνη θα είναι σβηστή.

Operation

The video entryphone can be used using the touch-sensitive buttons (soft buttons).

Note that the buttons can have various functions depending on the device usage mode.

In stand-by mode, the video entryphone will show the red LED (3)

 active and the screen will be switched off.

Funcionamiento

El videoportero se puede utilizar a través de los botones (soft buttons).

Cabe destacar que los botones pueden tener funciones distintas según el modo de utilización del dispositivo.

En condiciones de stand-by el videoportero muestra el led rojo (3)

 activado y la pantalla apagada.

Funcionamento

O videoporteiro pode ser utilizado através das teclas sensíveis ao tato (soft buttons).

De notar que as teclas podem assumir diversas funcionalidades consoante o modo de utilização do dispositivo.

Em condições de standby o videoporteiro mostrará o led vermelho

(3)  ativo e o ecrã estará desligado.

التشغيل

يمكن استخدام جهاز الإنتركم فيديو بواسطة المفاتيح العاملة باللمس (الأزرار الإلكترونية).
يُلاحظ أن المفاتيح يمكن أن تؤدي وظائف مختلفة وفقاً لطريقة استخدام الجهاز.

في حالات الاستعداد، سيظهر جهاز الإنتركم فيديو مصباح LED الأحمر (3)  نشطاً وستبدو الشاشة مطفأة.

K42910 - K42911 - K42930 - K42931

Configurazione

Se in condizioni di stand-by si sfiora il tasto (4)  il Videocitofono entra in modalità configurazione: sul monitor apparirà il menù come indicato nella figura riportata sotto.

Configuration

En effleurant la touche (4)  en mode veille, le portier-vidéo passe au mode configuration : le moniteur affiche le menu, comme l'indique la figure ci-dessous.

Configuración

Si estando en stand-by se toca el botón (4)  el videoportero entra en el modo de configuración: en pantalla aparece el menú que se muestra en la figura siguiente.

Διαμόρφωση

Εάν στην κατάσταση αναμονής πατήσετε το πλήκτρο (4) , η θυροτηλεόραση θα μεταβεί στον τρόπο λειτουργίας διαμόρφωσης: στην οθόνη θα εμφανιστεί το μενού που φαίνεται στην παρακάτω εικόνα.

Configuration

If in stand-by mode you touch button (4)  the Video entryphone goes into configuration mode: the monitor will display the menu shown in the figure below.

Konfiguration

Durch den Touch der Taste (4)  bei Videohaustelefon im Standby-Zustand wird der Konfigurationsmodus aufgerufen: Am Monitor erscheint das unten abgebildete Menü.

Configuração

Se, em condições de standby, se tocar na tecla (4)  o Videoporteiro entra no modo de configuração: no monitor aparece o menu indicado na figura abaixo.



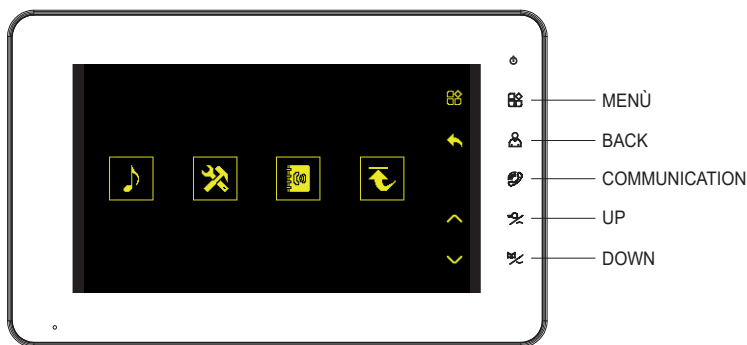

التهيئة

في حالات الاستعداد، إذا لمست المفتاح (4)  يدخل جهاز الإنتركم فيديو في وضع التهيئة: على الشاشة ستظهر القائمة على النحو المبين في الشكل الوارد أدناه.



K42910 - K42911 - K42930 - K42931

Si noti che sulla parte destra dello schermo, in corrispondenza di ogni tasto è riportato un simbolo grafico con l'indicazione della funzione associata:

- Al tasto (4)  è associata la funzione di consultazione menù.
- Al tasto (5)  è associata la funzione di uscita dal menù in uso.
- Al tasto (6)  non è associata alcuna funzione.
- Al tasto (7)  è associata la funzione di selettore (freccia verso l'alto).
- Al tasto (8)  è associata la funzione di selettore (freccia verso il basso).





Agendo sui tasti di selezione (7)  e (8)  si andrà a selezionare la relativa icona.



Quando l'icona è selezionata è evidenziata in giallo.

Per attivare la selezione ed entrare nel sotto-menù si sfiora il tasto

(4) .

Un symbole graphique indiquant la fonction associée s'affiche sur la partie droite de l'écran, face à chaque touche :

- La touche (4)  est associée à la fonction de consultation du menu.
- La touche (5)  est associée à la fonction permettant de quitter le menu ouvert.
- La touche (6)  n'est associée à aucune fonction.
- La touche (7)  est associée à la fonction de sélecteur (flèche vers le haut).
- La touche (8)  est associée à la fonction de sélecteur (flèche vers le bas).





Agir sur les touches de sélection (7)  et (8)  pour sélectionner l'icône correspondante.



Lorsque l'icône est sélectionnée, elle devient jaune.

Pour valider la sélection et entrer dans le sous-menu, effleurer la

touche (4) .

Note how on the right side of the screen, there is a graphic symbol with an indication of the associated function beside each button:

- Button (4)  is associated with the menu consultation function.
- Button (5)  is associated with the exit menu in use function.
- Button (6)  is not associated with any function.
- Button (7)  is associated with the option selection function (up arrow).
- Button (8)  is associated with the option selection function (down arrow).





Use the selection buttons (7)  and (8)  to select the related icon.



The icon is highlighted in yellow when selected.

To activate the selection and enter the sub-menu, touch the button

(4) .

An der rechten Seite des Bildschirms befindet sich neben jeder Taste ein grafisches Symbol mit Angabe der zugeordneten Funktion:

- Der Taste (4)  ist die Funktion Blättern im Menü zugewiesen.
- Der Taste (5)  ist die Funktion Beenden des aktuellen Menüs zugewiesen.
- Der Taste (6)  ist keine Funktion zugewiesen.
- Der Taste (7)  ist die Funktion Wahlschalter zugewiesen (Pfeil nach oben).
- Der Taste (8)  ist die Funktion Wahlschalter zugewiesen (Pfeil nach unten).

Anhang der Wahlkosten (7)  und (8)  wird das entsprechende Symbol gewählt.





Das angewählte Symbol ist gelb markiert.



Durch den Touch der Taste (4)  wird die Auswahl aktiviert und

das Untermenü aufgerufen.

K42910 - K42911 - K42930 - K42931

A la derecha de la pantalla, al lado de cada botón hay un símbolo gráfico que indica la función asociada:

- Al botón (4)  está asociada la función de consulta del menú.
- Al botón (5)  está asociada la función de salida del menú actual.
- Al botón (6)  no está asociada ninguna función.
- Al botón (7)  está asociada la función de selector (flecha hacia arriba).
- Al botón (8)  está asociada la función de selector (flecha hacia abajo).





Con los botones de selección (7)  y (8)  se selecciona el icono correspondiente.



El icono seleccionado se resalta en amarillo.

Para activar la selección y entrar en el submenú, toque el botón (4)



Λάβετε υπόψη ότι στο δεξί τμήμα της οθόνης, σε κάθε πλήκτρο αντιστοιχεί ένα γραφικό σύμβολο με την ένδειξη της λειτουργίας που έχει αντιστοιχιστεί:

- Στο πλήκτρο (4)  αντιστοιχίζεται η λειτουργία ανοίγματος μενού.
- Στο πλήκτρο (5)  αντιστοιχίζεται η λειτουργία εξόδου από το μενού που χρησιμοποιείται.
- Στο πλήκτρο (6)  δεν αντιστοιχίζεται καμία λειτουργία.
- Στο πλήκτρο (7)  αντιστοιχίζεται η λειτουργία επιλογέα (βέλος προς τα πάνω).
- Στο πλήκτρο (8)  αντιστοιχίζεται η λειτουργία επιλογέα (βέλος προς τα κάτω).





Πατώντας τα πλήκτρα επιλογής (7)  και (8)  μεταβαίνετε στην επιλογή του σχετικού εικονιδίου.



Όταν το εικονίδιο είναι επιλεγμένο, επισημαίνεται με κίτρινο χρώμα.

Για να ενεργοποιήσετε την επιλογή και να ανοίξετε το υπομενού,

πατήστε το πλήκτρο (4) .

De notar que, na parte direita do ecrã, no local correspondente a cada tecla, está um símbolo gráfico com a indicação da função associada:

- À tecla (4)  está associada a função de consulta dos menus.
- À tecla (5)  está associada a função de saída do menu que está a ser utilizado.
- À tecla (6)  não está associada nenhuma função.
- À tecla (7)  está associada a função de seletor (seta para cima).
- À tecla (8)  está associada a função de seletor (seta para baixo).



Atuando nas teclas de seleção (7)  e (8)  seleciona-se o respetivo ícone.

Quando o ícone é selecionado, é evidenciado a amarelo.

Para ativar a seleção e entrar no submenu, toque na tecla (4)



يُلاحظ أنه على الجانب الأيمن من الشاشة، بجوار كل مفتاح، يوجد رمز رسومي يشير إلى الوظيفة المرتبطة به:

- بالمفتاح (4)  تم ربط وظيفة الإطلاع على القائمة.
 - بالمفتاح (5)  تم ربط وظيفة الخروج من القائمة المستخدمة.
 - بالمفتاح (6)  لم يتم ربط أية وظيفة.
 - بالمفتاح (7)  تم ربط وظيفة مفتاح الاختيار (السهم نحو الأعلى).
 - بالمفتاح (8)  تم ربط وظيفة مفتاح الاختيار (السهم نحو الأسفل).
- بالعمل على مفتاحي الاختيار (7)  و (8)  سيتم اختيار الأيقونة ذات الصلة عندما يتم اختيار الأيقونة، يتم تمييزها باللون الأصفر.
- من أجل تنشيط الاختيار والدخول إلى القائمة الفرعية، المنس المفتاح (4) .

K42910 - K42911 - K42930 - K42931

Configurazione > melodie

Selezionando l'icona [suoneria]  e sfiorando il tasto (4)  si accederà al sotto-menu:



- Selezione della melodia per le chiamate.
- Impostazione della durata della suoneria per chiamate da Posto Esterno (*).
- Impostazione della durata della suoneria per chiamate da Posto Interno (Intercomunicante) (*).

Configuration > mélodies

Sélectionner l'icône [sonnerie]  et effleurer la touche (4)  se accède au sous-menu :



- Sélection de la mélodie pour les appels.
- Réglage de la durée de la sonnerie pour les appels provenant d'un Poste Extérieur (*).
- Réglage de la durée de la sonnerie pour les appels provenant d'un Poste Intérieur (Intercommunicant) (*).

Configuración > tonos

Al seleccionar el icono [timbre]  y tocar el botón (4)  se accede al submenú:



- Selección del tono para las llamadas.
- Ajuste de la duración del timbre para llamadas desde aparato externo (*).
- Ajuste de la duración del timbre para llamadas desde aparato interno (intercomunicante) (*).

Διαμόρφωση > μελωδίες

Επιλέγοντας το εικονίδιο [κουδούνι]  και πατώντας το πλήκτρο (4)  μπορείτε να αποκτήσετε πρόσβαση στο υπομενού:

- Επιλογή μελωδίας για τις κλήσεις.
- Ρύθμιση διάρκειας κουδουνιού για κλήσεις από εξωτερικό σταθμό (*).
- Ρύθμιση διάρκειας κουδουνιού για κλήσεις από εσωτερικό σταθμό (κλήση ενδοεπικοινωνίας) (*).

Configuration > ringtones

Select the icon [ringtone]  and touch the key (4)  to access the sub-menu:



- Selecting a ringtone for calls.
- Setting the duration of the ringtone for calls from an Speech Unit (*).
- Setting the duration of the ringtone for calls from an Indoor Unit (Intercom) (*).

Konfiguration > Melodien

Durch Auswahl des Symbols [Rufton]  und Touch der Taste (4)  wird folgendes Untermenü aufgerufen:

- Einstellung der Rufmelodie.
- Einstellung der Rufondauer für Anrufe der Außenstelle (*).
- Einstellung der Rufondauer für Anrufe der Innenstelle (Internruf) (*).

Configuração > melodias

Selecionando o ícone [toque]  e tocando na tecla (4)  acede-se ao submenu:

- Seleção da melodia para as chamadas.
- Definição da duração do toque para chamadas de Posto Externo (*).
- Definição da duração do toque para chamadas de Posto Interno (Intercomunicante) (*).

التهيئة < النغمات

عند اختيار الأيقونة [الجرس]  ولمس المفتاح (4)  سيتم الدخول إلى القائمة الفرعية:

- اختيار النغمة من أجل المكالمات.
- ضبط مدة الجرس من أجل المكالمات من الوحدة الخارجية (*).
- ضبط مدة الجرس من أجل المكالمات من الوحدة الداخلية (المتصل الداخلي) (*).





K42910 - K42911 - K42930 - K42931

Nella schermata riportata in figura:

Al tasto (4)  è associata la funzione di selezionare l'icona relativa a ciascuna funzione rappresentata: premendo ripetutamente si selezionano ciclicamente le icone.









Al tasto (5)  è associata la funzione di uscita dal menù

Al tasto (6)  non è associata alcuna funzione

Al tasto (7)  è associata la funzione di selettore (freccia verso l'alto)

Al tasto (8)  è associata la funzione di selettore (freccia verso il basso)

Significato delle icone:

- Icona : agendo sui tasti (7)  e (8)  si seleziona la melodia.
- Icona : agendo sui tasti (7)  e (8)  si seleziona la durata della suoneria per chiamate da Posto Esterno.
- Icona : agendo sui tasti (7)  e (8)  si seleziona la durata della suoneria per chiamate da Posto Interno (Intercomunicante).

Selon la page représentée sur la figure :

La touche (4)  est associée à la fonction de sélection de l'icône correspondant à chaque fonction représentée : appuyer dessus plusieurs fois pour sélectionner cycliquement les icônes.









La touche (5)  est associée à la fonction permettant de quitter le menu.

La touche (6)  n'est associée à aucune fonction.

La touche (7)  est associée à la fonction de sélecteur (flèche vers le haut).

La touche (8)  est associée à la fonction de sélecteur (flèche vers le bas).

Signification des icônes :

- Icône  : agir sur les touches (7)  et (8)  pour sélectionner la mélodie.
- Icône  : agir sur les touches (7)  et (8)  pour sélectionner la durée de la sonnerie des appels provenant d'un Poste Extérieur.
- Icône  : agir sur les touches (7)  et (8)  pour sélectionner la durée de la sonnerie des appels provenant d'un Poste Intérieur (Intercommunicant).

In the screen shown in the figure:

Button (4)  is associated with selecting the icon relating to each function represented: press repeatedly to scroll through the list of icons.









Button (5)  is associated with the exit menu function

Button (6)  is not associated with any function

Button (7)  is associated with the option selection function (up arrow)

Button (8)  is associated with the option selection function (down arrow)

Meanings of the icons:

- Icon : press buttons (7)  and (8)  to select the ringtone.
- Icon : press buttons (7)  and (8)  to select the duration of the ringtone for calls from an Outdoor Station.
- Icon : press buttons (7)  and (8)  to select the duration of the ringtone for calls from an Indoor Station (Intercom).

Auf der abgebildeten Bildschirmseite:

Der Taste (4)  ist die Funktion Wahl des Symbols zu jeder dargestellten Funktion zugewiesen: durch wiederholtes Antippen werden die Symbole zyklisch gewählt.









Der Taste (5)  ist die Funktion Beenden des Menüs zugewiesen

Der Taste (6)  ist keine Funktion zugewiesen

Der Taste (7)  ist die Funktion Wahlschalter zugewiesen (Pfeil nach oben)

Der Taste (8)  ist die Funktion Wahlschalter zugewiesen (Pfeil nach unten)

Bedeutung der Symbole:

- Symbol  : mit den Tasten (7)  und (8)  wird die Melodie eingestellt.
- Symbol  : mit den Tasten (7)  und (8)  wird die Rufdauer für Anrufe der Außenstelle eingestellt.
- Symbol  : mit den Tasten (7)  und (8)  wird die Rufdauer für Anrufe der Innenstelle (Internrufe) eingestellt.

K42910 - K42911 - K42930 - K42931

En la pantalla de la figura:

Al botón (4)  está asociada la función de selección del icono correspondiente a cada función representada: pulsando repetidamente se seleccionan cíclicamente los iconos.









Al botón (5)  está asociada la función de salida del menú

Al botón (6)  no está asociada ninguna función

Al botón (7)  está asociada la función de selector (flecha hacia arriba)

Al botón (8)  está asociada la función de selector (flecha hacia abajo)

Significado de los iconos:

- Icono : con los botones (7)  y (8)  se selecciona el tono.
- Icono : con los botones (7)  y (8)  se selecciona la duración del timbre para llamadas desde aparato externo.
- Icono : con los botones (7)  y (8)  se selecciona la duración del timbre para llamadas desde aparato interno (intercomunicante).

Στην οθόνη που φαίνεται στην εικόνα:

Στο πλήκτρο (4)  αντιστοιχίζεται η λειτουργία επιλογής του εικονιδίου που αφορά κάθε—λειτουργία που παρουσιάζεται: πατώντας επανειλημμένα το πλήκτρο μπορείτε να επιλέξετε κυκλικά τα εικονίδια.









Στο πλήκτρο (5)  αντιστοιχίζεται η λειτουργία ανοίγματος μενού

Στο πλήκτρο (6)  δεν αντιστοιχίζεται καμία λειτουργία

Στο πλήκτρο (7)  αντιστοιχίζεται η λειτουργία επιλογή (βέλος προς τα πάνω)

Στο πλήκτρο (8)  αντιστοιχίζεται η λειτουργία επιλογή (βέλος προς τα κάτω)

Σημασία εικονιδίων:

- Εικονίδιο : πατώντας τα πλήκτρα (7)  και (8)  μπορείτε να επιλέξετε τη μελωδία.
- Εικονίδιο : πατώντας τα πλήκτρα (7)  και (8)  μπορείτε να επιλέξετε τη διάρκεια του κουδουνιού για κλήσεις από εξωτερικό σταθμό.
- Εικονίδιο : πατώντας τα πλήκτρα (7)  και (8)  μπορείτε να επιλέξετε τη διάρκεια του κουδουνιού για κλήσεις από εσωτερικό σταθμό (κλήση ενδοεπικοινωνίας).

No ecrã indicado na figura:

À tecla (4)  está associada a função de selecionar o ícone relativo a cada função representada: premindo repetidamente, selecionam-se cíclicamente os ícones.









À tecla (5)  está associada a função de saída do menu

À tecla (6)  não está associada nenhuma função

À tecla (7)  está associada a função de seletor (seta para cima)

À tecla (8)  está associada a função de seletor (seta para baixo)

Significado dos ícones:

- Ícone : premindo as teclas (7)  e (8)  seleciona-se a melodia.
- Ícone : premindo as teclas (7)  e (8)  seleciona-se a duração do toque para chamadas de Posto Externo.
- Ícone : premindo as teclas (7)  e (8)  seleciona-se a duração do toque para chamadas de Posto Interno (Intercomunicante).

في صفحة الشاشة الواردة في الشكل:

بالمفتاح (4)  يتم ربط وظيفة اختيار الأيقونة المتعلقة بكل وظيفة ممثلة: يؤدي الضغط المتكرر إلى اختيار الأيقونات بشكل دوري.









- بالمفتاح (5)  تم ربط وظيفة الخروج من القائمة

- بالمفتاح (6)  لم يتم ربط أية وظيفة

- بالمفتاح (7)  تم ربط وظيفة مفتاح الاختيار (السهم نحو الأعلى)

- بالمفتاح (8)  تم ربط وظيفة مفتاح الاختيار (السهم نحو الأسفل)

معنى الأيقونات:

- الأيقونة : بالعمل على المفاتيح (7)  و (8)  يتم اختيار النغمة.
- الأيقونة : بالعمل على المفاتيح (7)  و (8)  يتم اختيار مدة الجرس من أجل المكالمات من الوحدة الخارجية.
- الأيقونة : بالعمل على المفاتيح (7)  و (8)  يتم اختيار مدة الجرس من أجل المكالمات من الوحدة الداخلية (المتمصل الداخلي).

K42910 - K42911 - K42930 - K42931

Configurazione > beep, relè e consultazione dispositivi collegati

Selezionando l'icona [configurazioni]  si entrerà nel sotto-menu:

- Attivazione o disattivazione del segnale acustico (BEEP) ad ogni pressione dei pulsanti touch (*).
- configurazione del tempo di attivazione del relè
- attivazione o disattivazione dei dispositivi video consultabili dal videocitofono.

Configuration > bip, relais et consultation dispositifs connectés

Sélectionner l'icône [configurations]  pour accéder au sous-menu :

- Activation ou désactivation du signal sonore (BIP) chaque fois que l'on appuie sur les touches tactiles (*).
- configuration du temps d'activation du relais
- activation ou désactivation des dispositifs vidéo pouvant être consultés sur le portier-vidéo.

Configuración > señal acústica, relé y consulta de dispositivos conectados

Al seleccionar el icono [ajustes]  se entra en el submenú:

- Activación o desactivación de la señal acústica (BIP) cada vez que se pulsán los botones (*).
- ajuste del tiempo de activación del relé
- activación o desactivación de los dispositivos vídeo que se pueden consultar desde el videoportero.

Διαμόρφωση > ηχητικό σήμα, ρελέ και χρήση συνδεδεμένων μηχανισμών

Επιλέγοντας το εικονίδιο [διαμορφώσεις]  μπορείτε να ανοίξετε το υπομενού:

- Ενεργοποίηση ή απενεργοποίηση ηχητικού σήματος (ΜΠΙΠ) με κάθε πάτημα των πλήκτρων αφής (*).
- διαμόρφωση του χρόνου ενεργοποίησης του ρελέ
- ενεργοποίηση ή απενεργοποίηση των μηχανισμών βίντεο που είναι διαθέσιμοι από τη θυροτηλέοραση

Configuration > beep, relay and consulting connected devices

Select the icon [configurations]  to enter the sub-menu:

- Activation or deactivation of the acoustic signal (BEEP) each time the touch buttons are pressed (*).
- relay activation time configuration
- enabling or disabling video devices for consultation from the video entryphone.

Konfiguration > Piepton, Relais und Abfragen der verbundenen Geräte

Durch Auswahl des Symbols [Konfigurationen]  wird folgendes Untermenü aufgerufen:

- Aktivierung bzw. Deaktivierung des Signaltons (PIEPTON) bei jedem Antippen der Touch-Tasten (*).
- Konfiguration der Aktivierungszeit des Relais
- Aktivierung bzw. Deaktivierung der vom Videohaustelefon abfragbaren Videogeräte.

Configuração > bip, relé e consulta dos dispositivos ligados

Selecionando o ícone [configurações]  entra-se no submenu:

- Ativação ou desativação do sinal sonoro (BIP) de cada vez que se carrega nos botões touch (*).
- configuração do tempo de ativação do relé
- ativação ou desativação dos dispositivos de vídeo consultáveis a partir do videoporteiro.

التهيئة < الصافرة, المرحل والإطلاع على الأجهزة المتصلة

- عند اختيار أيقونة [عمليات التهيئة]  يتم الدخول في القائمة الفرعية:
- تنشيط أو تعطيل الإشارة الصوتية (الصافرة) عند كل ضغط على الأزرار العاملة باللمس (*).
 - تهيئة زمن تنشيط المرحل
 - تنشيط أو تعطيل أجهزة الفيديو التي يمكن الإطلاع عليها من جهاز الإنتركم فيديو.

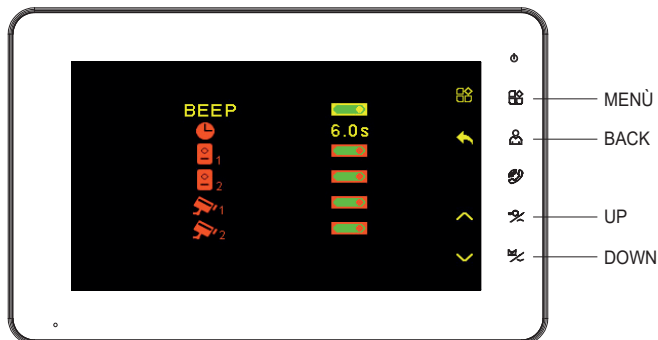



K42910 - K42911 - K42930 - K42931

Nella schermata riportata in figura:

Al tasto (4)  è associata la funzione di selezionare l'icona relativa a ciascun dispositivo raffigurato: premendo ripetutamente si selezionano ciclicamente le icone.



















Al tasto (5)  è associata la funzione di uscita dal menù

Al tasto (6)  non è associata alcuna funzione

Al tasto (7)  è associata la funzione di selettore (freccia verso l'alto)

Al tasto (8)  è associata la funzione di selettore (freccia verso il basso)

Significato delle icone:

- Icona [BEEP] : agendo sui tasti  e (8)  si attiverà o disattiverà il segnale acustico ad ogni pressione dei pulsanti touch.
- Icona [orologio] : agendo sui tasti (7)  e (8)  si aumenta e diminuisce il tempo di attivazione del relè
- Icona [CAM1] : agendo sui tasti (7)  e (8)  si attiverà o disattiverà la consultazione della Telecamera integrata del Posto Esterno 1.
- Icona [CAM2] : agendo sui tasti (7)  e (8)  si attiverà o disattiverà la consultazione della Telecamera integrata del Posto Esterno 2.
- Icona [CCTV1] : agendo sui tasti (7)  e (8)  si attiverà o disattiverà la consultazione della Telecamera esterna CCTV1 (opzionale).
- Icona [CCTV2] : agendo sui tasti (7)  e (8)  si attiverà o disattiverà la consultazione della Telecamera esterna CCTV2 (opzionale).

Si noti che qualora risultasse attivata la consultazione video di un dispositivo non connesso, il videocitofono mostrerà lo schermo nero.

Una volta configurato il tempo di attivazione del relè e la consultazione dei dispositivi collegati, si potrà uscire dai menù sfiorando il tasto (5) .

In the screen shown in the figure:

Button (4)  is associated with selecting the icon relating to each device represented: press repeatedly to scroll through the list of icons.



















Button (5)  is associated with the exit menu function

Button (6)  is not associated with any function

Button (7)  is associated with the option selection function (up arrow)

Button (8)  is associated with the option selection function (down arrow)

Meanings of the icons:

- Icon [BEEP] : press buttons  and (8)  to activate or deactivate the acoustic signal each time the touch buttons are pressed.
- Icon [clock] : press buttons (7)  and (8)  to increase or decrease the relay activation time
- Icon [CAM1] : press buttons (7)  and (8)  to activate or deactivate the Camera built into Outdoor Station 1.
- Icon [CAM2] : press buttons (7)  and (8)  to activate or deactivate the Camera built into Outdoor Station 2.
- Icon [CCTV1] : press buttons (7)  and (8)  to activate or deactivate the consultation of the External CCTV1 Camera (optional).
- Icon [CCTV2] : press buttons (7)  and (8)  to activate or deactivate the consultation of the External CCTV2 Camera (optional).

Please note that if the video consultation of an unconnected device is activated, the video entryphone will display a black screen.

Once the relay activation time and the consultation of the connected devices has been configured, you can exit the menus by touching button (5) .

K42910 - K42911 - K42930 - K42931

Selon la page représentée sur la figure :

La touche (4)  est associée à la fonction de sélection de l'icône correspondant à chaque dispositif représenté : appuyer plusieurs fois pour sélectionner les icônes cycliquement.





La touche (5)  est associée à la fonction permettant de quitter le menu.

La touche (6)  n'est associée à aucune fonction.

La touche (7)  est associée à la fonction de sélecteur (flèche vers le haut).

La touche (8)  est associée à la fonction de sélecteur (flèche vers le bas).

Signification des icônes :

- Icône [BIP]  **BEEP** : agir sur les touches  et (8)  pour activer ou désactiver le signal sonore chaque fois que l'on appuie sur les touches tactiles.
- Icône [horloge]  : agir sur les touches (7)  et (8)  pour augmenter ou réduire le temps d'activation du relais
- Icône [CAM1]  : agir sur les touches (7)  et (8)  pour activer ou désactiver la consultation de la Caméra du Poste Extérieur 1
- Icône [CAM2]  : agir sur les touches (7)  et (8)  pour activer ou désactiver la consultation de la Caméra du Poste Extérieur 2
- Icône [CCTV1]  : agir sur les touches (7)  et (8)  pour activer ou désactiver la consultation de la Caméra extérieure CCTV1
- Icône [CCTV2]  : agir sur les touches (7)  et (8)  pour activer ou désactiver la consultation de la Caméra extérieure CCTV2

Si la consultation vidéo d'un dispositif non connecté résulte activée, l'écran du portier-vidéo reste noir.

Après avoir configuré le temps d'activation du relais et la consultation des dispositifs connectés, il sera possible de quitter les menus en effleurant la touche (5) .

Auf der abgebildeten Bildschirmseite:

Der Taste (4)  ist die Funktion Wahl des Symbols zu jedem dargestellten Gerät zugewiesen: durch wiederholtes Antippen werden die Symbole zyklisch gewählt.



















Der Taste (5)  ist die Funktion Beenden des Menüs zugewiesen

Der Taste (6)  ist keine Funktion zugewiesen

Der Taste (7)  ist die Funktion Wahlschalter zugewiesen (Pfeil nach oben)

Der Taste (8)  ist die Funktion Wahlschalter zugewiesen (Pfeil nach unten)

Bedeutung der Symbole:

- Symbol [PIEPTON]  **BEEP**: Mit den Tasten  und (8)  wird der Signalton bei jedem Antippen der Touch-Tasten aktiviert bzw. deaktiviert.
- Symbol [Uhr]  : Mit den Tasten (7)  und (8)  wird die Aktivierungszeit des Relais jeweils erhöht bzw. verringert
- Symbol [CAM1]  : Mit den Tasten (7)  und (8)  wird das Abfragen der in Außenstelle 1 integrierten Videokamera aktiviert bzw. deaktiviert
- Symbol [CAM2]  : Mit den Tasten (7)  und (8)  wird das Abfragen der in Außenstelle 2 integrierten Videokamera aktiviert bzw. deaktiviert
- Symbol [CCTV1]  : Mit den Tasten (7)  und (8)  wird das Abfragen der externen Videokamera CCTV1 aktiviert bzw. deaktiviert
- Symbol [CCTV2]  : Mit den Tasten (7)  und (8)  wird das Abfragen der externen Videokamera CCTV2 aktiviert bzw. deaktiviert

Bei aktivierter Video-Abfrage eines nicht verbundenen Geräts bleibt der Bildschirm des Videohaustelefons schwarz.

Nach Konfiguration der Relais-Aktivierungszeit und der Abfrage der verbundenen Geräte kann das Menü durch den Touch der Taste (5)  beendet werden.

K42910 - K42911 - K42930 - K42931

En la pantalla de la figura:

Al botón (4)  está asociada la función de selección del icono correspondiente a cada dispositivo representado: pulsando repetidamente se seleccionan cíclicamente los iconos.



















Al botón (5)  está asociada la función de salida del menú

Al botón (6)  no está asociada ninguna función

Al botón (7)  está asociada la función de selector (flecha hacia arriba)

Al botón (8)  está asociada la función de selector (flecha hacia abajo)

Significado de los iconos:

- Icono [BIP] : con los botones  y (8)  se activa o desactiva la señal acústica cada vez que se pulsan los botones.
- Icono [reloj] : con los botones (7)  y (8)  se aumenta o disminuye el tiempo de activación del relé
- Icono [CAM1] : con los botones (7)  y (8)  se activa o desactiva la consulta de la cámara integrada del aparato externo 1
- Icono [CAM2] : con los botones (7)  y (8)  se activa o desactiva la consulta de la cámara integrada del aparato externo 2
- Icono [CCTV1] : con los botones (7)  y (8)  se activa o desactiva la consulta de la cámara externa CCTV1
- Icono [CCTV2] : con los botones (7)  y (8)  se activa o desactiva la consulta de la cámara externa CCTV2

Si está activada la consulta del vídeo de un dispositivo no conectado, el videoportero muestra la pantalla en negro.

Una vez seleccionado el tiempo de activación del relé y la consulta de los dispositivos conectados, se puede salir de los menús

tocando el botón (5) .

No ecrã indicado na figura:

À tecla (4)  está associada a função de selecionar o ícone relativo a cada dispositivo representado: premindo repetidamente, selecionam-se cíclicamente os ícones.



















À tecla (5)  está associada a função de saída do menu

À tecla (6)  não está associada nenhuma função

À tecla (7)  está associada a função de seletor (seta para cima)

À tecla (8)  está associada a função de seletor (seta para baixo)

Significado dos ícones:

- Ícone [BIP] : premindo as teclas  e (8)  ativa-se ou desativa-se o sinal sonoro de cada vez que se carrega nos botões touch.
- Ícone [relógio] : atuando nas teclas (7)  e (8)  aumenta e diminui o tempo de ativação do relé
- Ícone [CAM1] : atuando nas teclas (7)  e (8)  ativa-se ou desativa-se a consulta da Câmara integrada do Posto Externo 1
- Ícone [CAM2] : atuando nas teclas (7)  e (8)  ativa-se ou desativa-se a consulta da Câmara integrada do Posto Externo 2
- Ícone [CCTV1] : atuando nas teclas (7)  e (8)  ativa-se ou desativa-se a consulta da Câmara externa CCTV1 (opcional)
- Ícone [CCTV2] : atuando nas teclas (7)  e (8)  ativa-se ou desativa-se a consulta da Câmara externa CCTV2 (opcional)

De notar que, caso esteja ativada a consulta vídeo de um dispositivo não conectado, o videoporteiro mostrará o ecrã preto.

Uma vez configurado o tempo de ativação do relé e a consulta dos dispositivos ligados, poder-se-á sair dos menus tocando na tecla

(5) .

K42910 - K42911 - K42930 - K42931

Στην οθόνη που φαίνεται στην εικόνα:

Στο πλήκτρο (4)  αντιστοιχίζεται η λειτουργία επιλογής του εικονιδίου που αφορά κάθε μηχανισμό που παρουσιάζεται: πατώντας επαναληπμένα το πλήκτρο μπορείτε να επιλέξετε κυκλικά τα εικονίδια.



















Στο πλήκτρο (5)  αντιστοιχίζεται η λειτουργία ανοίγματος μενού

Στο πλήκτρο (6)  δεν αντιστοιχίζεται καμία λειτουργία

Στο πλήκτρο (7)  αντιστοιχίζεται η λειτουργία επιλογέα (βέλος προς τα πάνω)

Στο πλήκτρο (8)  αντιστοιχίζεται η λειτουργία επιλογέα (βέλος προς τα κάτω)

Σημασία εικονιδίων:

- Εικονίδιο [ΜΠΙΠ] : πατώντας τα πλήκτρα  και (8)  μπορείτε να ενεργοποιήσετε ή να απενεργοποιήσετε το ηχητικό σήμα με κάθε πάτημα των πλήκτρων αφής.
- Εικονίδιο [ρολόι] : πατώντας τα πλήκτρα (7)  και (8)  μπορείτε να αυξήσετε και να μειώσετε τον χρόνο ενεργοποίησης του ρελέ
- Εικονίδιο [CAM1] : πατώντας τα πλήκτρα (7)  και (8)  μπορείτε να ενεργοποιήσετε ή απενεργοποιήσετε τη χρήση της κάμερας που είναι ενσωματωμένη στον εξωτερικό σταθμό 1
- Εικονίδιο [CAM2] : πατώντας τα πλήκτρα (7)  και (8)  μπορείτε να ενεργοποιήσετε ή απενεργοποιήσετε τη χρήση της κάμερας που είναι ενσωματωμένη στον εξωτερικό σταθμό 2
- Εικονίδιο [CCTV1] : πατώντας τα πλήκτρα (7)  και (8)  μπορείτε να ενεργοποιήσετε ή απενεργοποιήσετε τη χρήση της εξωτερικής κάμερας CCTV1 (προαιρετική)
- Εικονίδιο [CCTV2] : πατώντας τα πλήκτρα (7)  και (8)  μπορείτε να ενεργοποιήσετε ή απενεργοποιήσετε τη χρήση της εξωτερικής κάμερας CCTV2 (προαιρετική)

Λάβετε υπόψη ότι εάν ενεργοποιηθεί η χρήση της λειτουργίας βίντεο ενός μη συνδεδεμένου μηχανισμού, η οθόνη της θυροτηλεόρασης θα είναι μαύρη.

Μετά τη διαμόρφωση του χρόνου ενεργοποίησης του ρελέ και της χρήσης των συνδεδεμένων μηχανισμών, μπορείτε να κλείσετε τα

μενού πατώντας το πλήκτρο (5) 

في صفحة الشاشة الواردة في الشكل:

بالمفتاح (4)  يتم ربط وظيفة اختيار الأيقونة المتعلقة بكل جهاز ممثل: يؤدي الضغط المتكرر إلى اختيار الأيقونات بشكل دوري.



بالمفتاح (5)  تم ربط وظيفة الخروج من القائمة



بالمفتاح (6)  لم يتم ربط أية وظيفة

بالمفتاح (7)  تم ربط وظيفة مفتاح الاختيار (السهم نحو الأعلى)



بالمفتاح (8)  تم ربط وظيفة مفتاح الاختيار (السهم نحو الأسفل)



معنى الأيقونات:



- أيقونة [الصافرة] : بالعمل على المفاتيح (7)  و (8)  سيتم تنشيط أو تعطيل الإشارة الصوتية عند كل ضغط على الأزرار العاملة باللمس.

- أيقونة [الساعة] : بالعمل على المفاتيح (7)  و (8)  سيزيد أو ينقص زمن تنشيط المرحل

- أيقونة [CAM1] : بالعمل على المفاتيح (7)  و (8)  سيتم تنشيط أو تعطيل الإطلاع على كاميرا الفيديو المدمجة في الوحدة الخارجية 1.

- أيقونة [CAM2] : بالعمل على المفاتيح (7)  و (8)  سيتم تنشيط أو تعطيل الإطلاع على كاميرا الفيديو المدمجة في الوحدة الخارجية 2.

- أيقونة [CCTV1] : بالعمل على المفاتيح (7)  و (8)  سيتم تنشيط أو تعطيل الإطلاع على كاميرا الفيديو الخارجية بالدائرة الدائرية التلفزيونية المغلقة 1 (الاختيارية).

- أيقونة [CCTV2] : بالعمل على المفاتيح (7)  و (8)  سيتم تنشيط أو تعطيل الإطلاع على كاميرا الفيديو الخارجية بالدائرة الدائرية التلفزيونية المغلقة 2 (الاختيارية).

يُلاحظ أنه في حالة تنشيط الإطلاع على الفيديو في جهاز ما غير متصل، سيعرض جهاز الإنتركم فيديو الشاشة السوداء.

بمجرد تهيئة زمن تنشيط المرحل والإطلاع على الأجهزة المتصلة، ستتمكن من الخروج من

القوائم عن طريق لمس المفتاح (5) 

K42910 - K42911 - K42930 - K42931

Configurazione > Indirizzo ID

Selezionando l'icona [indirizzi]  si entrerà nel sotto-menù:

Configuration > Adresse ID

Sélectionner l'icône [adresses]  pour accéder au sous-menu :

Configuración > Dirección ID

Al seleccionar el icono [direcciones]  se entra en el submenú:

Διαμόρφωση > Διεύθυνση ID

Επιλέγοντας το εικονίδιο [διευθύνσεις]  ανοίγετε το υπομενού:

Configuration > ID address

Select the icon [addresses]  to enter the sub-menu:

Konfiguration > ID-Adresse

Durch Auswahl des Symbols [Adressen]  wird folgendes Untermenü aufgerufen:

Configuração > Endereço ID



Selecionando o ícone [endereço]  entra-se no submenu:



التهيئة < عنوان الرقم التعريفي



عند اختيار أيقونة [العناوين]  سيتم الدخول في القائمة الفرعية:





Usando il pulsante (4)  si attivi l'impostazione dell'**ID dispositivo** 



Agire sui tasti (7)  e (8)  per selezionare l'indirizzo:
 - Master (indicato con M)
 - Estensione 1 (indicato con 1)
 - Estensione 2 (indicato con 2)



Successivamente, usando il pulsante (4)  si attivi l'impostazione dell'**ID appartamento** 



Agire sui tasti (7)  e (8)  per selezionare il valore 1,2,3 o 4.

Una volta configurato ID dispositivo ed ID appartamento, si potrà uscire dai menù sfiorando il pulsante (5) .

Use button (4)  to activate the setting of the **device ID** 

Use buttons (7)  and (8)  to select the address:
 - Master (indicated with the letter M)
 - Extension 1 (indicated with the number 1)
 - Extension 2 (indicated with the number 2)



Next, use button (4)  to activate the setting of the **apartment ID** 

Use buttons (7)  and (8)  to select the value 1,2,3 or 4. Once the device ID and the apartment ID have been configured, you can exit the menus by pressing button (5) .



K42910 - K42911 - K42930 - K42931



Utiliser le poussoir (4)  pour valider la définition de l'**ID**

dispositif 



Agir sur les touches (7)  et (8)  pour sélectionner l'adresse :



- Maître (indiquée par M)
- Extension 1 (indiquée par 1)
- Extension 2 (indiquée par 2)

Après quoi, utiliser le poussoir (4)  pour valider la définition de l'**ID appartement** 

Agir sur les touches (7)  et (8)  pour sélectionner la valeur **1,2,3** ou **4**.



Après avoir configuré l'ID de dispositif et l'ID d'appartement, quitter les menus en effleurant le poussoir (5) .

Utilizando el botón (4)  active la configuración del **ID del dispositivo** 

Con los botones (7)  y (8)  seleccione la dirección:

- Master (indicado con M)
- Extensión 1 (indicado con 1)
- Extensión 2 (indicado con 2)

Posteriormente, utilizando el botón (4)  active la configuración del **ID del apartamento** 

Con los botones (7)  y (8)  seleccione el valor **1,2,3** o **4**. Una vez configurados el ID del dispositivo y el ID del apartamento,



se puede salir de los menús tocando el botón (5) .



Χρησιμοποιώντας το μπουτόν (4)  μπορείτε να ενεργοποιήσετε

τη ρύθμιση του **ID μηχανισμού** 

Πατήστε τα κουμπιά (7)  και (8)  για να επιλέξετε τη διεύθυνση:



- Master (υποδεικνύεται με την ένδειξη M)
- Επέκταση 1 (υποδεικνύεται με την ένδειξη 1)
- Επέκταση 2 (υποδεικνύεται με την ένδειξη 2)

Στη συνέχεια, χρησιμοποιώντας το μπουτόν (4)  μπορείτε να ενεργοποιήσετε τη ρύθμιση του **ID διαμερίσματος** 



Πατήστε τα κουμπιά (7)  και (8)  για να επιλέξετε την τιμή **1,2,3** ή **4**.



Μετά τη διαμόρφωση του ID μηχανισμού και του ID διαμερίσματος, μπορείτε να κλείσετε τα μενού πατώντας το μπουτόν (5) .

Mit Taste (4)  wird die Eingabe der **Geräte-ID**  aktiviert.

Mit den Tasten (7)  und (8)  wird die Adresse eingestellt:

- Master (als M bezeichnet)
- Erweiterung 1 (als 1 bezeichnet)
- Erweiterung 2 (als 2 bezeichnet)

Mit Taste (4)  wird dann die Eingabe der **Wohnungs-ID**  aktiviert.

Mit den Tasten (7)  und (8)  den Wert **1,2,3** oder **4** wählen.



Nach Konfiguration der Geräte-ID und der Wohnungs-ID kann das



Menü durch den Touch der Taste (5)  beendet werden.

Usando o botão (4)  ative a programação do **ID do dispositivo** 

Prima os botões (7)  e (8)  para selecionar o endereço:



- Master (indicado com M)
- Extensão 1 (indicado com 1)
- Extensão 2 (indicado com 2)

Em seguida, usando o botão (4)  ative a programação do **ID do apartamento** 



Prima os botões (7)  e (8)  para selecionar o valor **1,2,3** ou **4**.



Uma vez configurado o ID do dispositivo e o ID do apartamento, poder-se-á sair dos menus tocando no botão (5) .

عند استخدام الزر (4)  سيتم تنشيط ضبط الرقم التعريفي للجهاز 

اعمل على المفاتيح (7)  و (8)  من أجل اختيار العنوان:

- الرئيسي (يُشار إليه بالحرف M)
- الامتداد 1 (يُشار إليه بالرقم 1)
- الامتداد 2 (يُشار إليه بالرقم 2)

لاحقاً، عند استخدام الزر (4)  سيتم تنشيط ضبط الرقم التعريفي للشقة 

اعمل على المفاتيح (7)  و (8)  من أجل اختيار القيمة **1,2,3** أو **4**. بمجرد نهية الرقم التعريفي للجهاز والرقم التعريفي للشقة، ستتضمن من الخروج من القوائم عن

طريق لمس الزر (5) .

K42910 - K42911 - K42930 - K42931

Configurazione > reset

Selezionando l'icona [reset]  si entrerà nel sotto-menù:

Configuration > reset

Sélectionner l'icône [reset]  pour accéder au sous-menu :

Configuración > reset

Al seleccionar el icono [reset]  se entra en el submenú:

Διαμόρφωση > επαναφορά

Επιλέγοντας το εικονίδιο [επαναφορά]  ανοίγεται το υπομενού:

Configuration > reset

Select the icon [reset]  to enter the sub-menu:

Konfiguration > Reset

Durch Auswahl des Symbols [Reset]  wird folgendes Untermenü aufgerufen:





Configuração > reset

Selecionando o ícone [reset]  entra-se no submenu:





التهيئة < إعادة الضبط

عند اختيار أيقونة [إعادة الضبط]  سيتم الدخول في القائمة الفرعية:







Agendo sui tasti (7)  e (8)  si può selezionare l'azione di reset  oppure l'annullamento .
L'azione di reset è eseguita solo attivandola attraverso il tasto (4) .

Per uscire dal menù si utilizzi il tasto (5) .

Agir sur les touches (7)  et (8)  pour sélectionner l'action de reset  ou l'annulation .





Le reset est possible uniquement à travers la touche (4) .

Pour quitter le menu, utiliser la touche (5) .

Con los botones (7)  y (8)  se puede seleccionar el reset  o bien la cancelación .





El reset se ejecuta solo activándolo con el botón (4) .

Para salir del menú, utilice el botón (5) .

Use buttons (7)  and (8)  to select the reset action ] or cancellation .





The reset action is only carried out when activated using button (4) .

To exit the menu press button (5) .

Mit den Tasten (7)  und (8)  kann die Aktion Reset ] oder Abbrechen  gewählt werden.

Die Reset-Aktion wird nur durch Aktivierung über Taste (4)  ausgeführt.





Das Menü mit Taste (5)  beenden.

Atuando nas teclas (7)  e (8)  pode-se selecionar a ação de reset  ou a anulação .

A ação de reset só é executada ativando-a através da tecla (4) .





Para sair do menu, utilize a tecla (5) .

K42910 - K42911 - K42930 - K42931

Πατώντας τα πλήκτρα (7)  και (8)  μπορείτε να επιλέξετε τη λειτουργία επαναφοράς  ή ακύρωσης .

Η λειτουργία επαναφοράς εκτελείται μόνο όταν ενεργοποιηθεί με το πλήκτρο (4) .

Για έξοδο από το μενού, χρησιμοποιήστε το πλήκτρο (5) .

بالعمل على المفاتيح (7)  و (8)  ستتمكن من اختيار إجراء إعادة الضبط] أو الإلغاء  .

يتم تنفيذ إجراء إعادة الضبط فقط عند تنشيطه عبر المفتاح (4) .

من أجل الخروج من القائمة يُستخدم المفتاح (5) .

Consultazione (e regolazioni audio video)

Se in condizioni di stand-by si sfiora il tasto (5)  il Videocitofono entra in modalità consultazione: sul monitor apparirà l'immagine ripresa dal dispositivo consultato. La sequenza di consultazione è: CAM1 / CCTV1 / CAM2 / CCTV2.

Si noti che ogni dispositivo risulterà consultabile solo se è stato attivato nella relativa pagina di configurazione.

Agendo ripetutamente sul tasto (5)  si passerà al dispositivo successivo (se il dispositivo esterno è unico non ci sarà alcuna commutazione).

Sulla parte destra dello schermo, in corrispondenza di ogni tasto è riportato un simbolo grafico con l'indicazione della funzione associata.

Al tasto (4)  è associata la funzione di accesso al menù per configurazione volume / luminosità / colore / contrasto.



Al tasto (5)  è associata la commutazione video ad altro dispositivo esterno.

Al tasto (6)  è associata l'attivazione della comunicazione audio con il dispositivo in consultazione.

Al tasto (7)  è associata la funzione di attivazione serratura.

Al tasto (8)  è associata la funzione di attivazione relè.

Note per regolazioni audio video:

- Se in modalità consultazione video (senza comunicazione) si attiva la configurazione allora risulteranno configurabili: volume suoneria / luminosità / colore / contrasto
- Se in modalità consultazione video (con comunicazione) si attiva la configurazione, allora risulteranno configurabili: volume audio / luminosità / colore / contrasto
- In configurazione di volume suoneria/audio, luminosità, colore e contrasto saranno possibili le regolazione agendo sui tasti (7)  e (8) .

Per uscire dalla consultazione dei dispositivi esterni si tenga premuto a lungo il tasto (6)  finché il dispositivo ritornerà in modalità stand-by.

Consultation (and audio-video settings)

If in stand-by mode you touch button (5)  the Video entryphone goes into consultation mode: the monitor will display the footage taken by the device consulted. The consultation sequence is: CAM1 / CCTV1 / CAM2 / CCTV2.

Note that each device will only be available for consultation if it has been activated in the related configuration page.

Press button (5)  repeatedly to move on to the next device (if there is only one outdoor device, there will be no switching).

On the right side of the screen, there is a graphic symbol with an indication of the associated function beside each button.

Button (4)  is associated with the access function to the menu for configuring the volume / brightness / colour / contrast.



Button (5)  is associated with the video switching to another outdoor device.

Button (6)  is associated with the activation of audio switching with the device being consulted.

Button (7)  is associated with the lock activation function.

Button (8)  is associated with the relay activation function.

Notes for audio-video settings:

- If the configuration is activated in video consultation mode (without communication) the following can be configured: ringtone volume / brightness / colour / contrast
- If the configuration is activated in video consultation mode (with communication) the following can be configured: audio volume / brightness / colour / contrast
- During ringtone/audio volume, brightness, colour and contrast configuration, the settings can be made using buttons (7)  and (8) .

To exit consultation of outdoor devices, hold down button (6)  until the device returns to stand-by mode.

K42910 - K42911 - K42930 - K42931

Consultation (et réglages audio vidéo)

En effleurant la touche (5)  en mode veille, le portier-vidéo passe au mode consultation : le moniteur affiche l'image filmée par le dispositif consulté. La séquence de consultation est la suivante :

CAM1 / CCTV1 / CAM2 / CCTV2.

Chaque dispositif pourra être consulté à condition d'avoir été activé sur la page de configuration correspondante.

Agir plusieurs fois sur la touche (5)  pour passer au dispositif suivant (si le dispositif extérieur est unique, il n'y aura aucune commutation).

Un symbole graphique indiquant la fonction associée s'affiche sur la partie droite de l'écran, face à chaque touche.

La touche (4)  est associée à la fonction d'accès au menu pour configurer volume / luminosité / couleur / contraste.



La touche (5)  est associée à la commutation vidéo à un autre dispositif extérieur.

La touche (6)  est associée à l'activation de la communication audio avec le dispositif en phase de consultation.

La touche (7)  est associée à la fonction d'activation de la gâche.

La touche (8)  est associée à la fonction d'activation du relais.

Remarques pour les réglages audio vidéo :

- En activant la configuration en mode consultation vidéo (sans communication), les fonctions suivantes seront configurables : volume sonnerie / luminosité / couleur / contraste.
- En activant la configuration en mode consultation vidéo (avec communication), les fonctions suivantes seront configurables : volume audio / luminosité / couleur / contraste.
- En configuration de volume sonnerie/audio, luminosité, couleur et contraste, il sera possible de procéder aux réglages en utilisant les touches (7)  et (8) .

Pour quitter la consultation des dispositifs extérieurs, garder le doigt sur la touche (6)  jusqu'à ce que le dispositif retourne en mode veille.

Abfrage (und Audio-/Videoeinstellungen)

Durch den Touch der Taste (5)  bei Videohaustelefon im Standby-Zustand wird der Abfragemodus aufgerufen: Am Monitor erscheint das vom abgefragten Gerät aufgenommene Bild. Die Abfragesequenz ist:

CAM1 / CCTV1 / CAM2 / CCTV2.

Es können nur die auf der entsprechenden Konfigurationsseite aktivierten Geräte abgefragt werden.

Durch wiederholtes Antippen der Taste (5)  wird zum nächsten Gerät übergegangen (bei nur einem Außengerät erfolgt keine Umschaltung).

An der rechten Seite des Bildschirms befindet sich neben jeder Taste ein grafisches Symbol mit Angabe der zugeordneten Funktion:

Der Taste (4)  ist die Funktion Öffnen des Menüs für die Konfiguration von Lautstärke / Helligkeit / Farbe / Kontrast zugewiesen.



Der Taste (5)  ist die Funktion Video-Umschaltung auf ein anderes Außengerät zugewiesen.

Der Taste (6)  ist die Funktion Aktivierung der Audiokommunikation mit dem abgefragten Gerät zugewiesen.

Der Taste (7)  ist die Funktion Aktivierung des Türöffners zugewiesen.

Der Taste (8)  ist die Funktion Relaisaktivierung zugewiesen.

Anmerkungen zu den Audio-/Videoeinstellungen:

- Bei Aktivierung der Konfiguration im Video-Abfragemodus (ohne Kommunikation) können folgende Optionen konfiguriert werden: Ruftonlautstärke / Helligkeit / Farbe / Kontrast
- Bei Aktivierung der Konfiguration im Video-Abfragemodus (mit Kommunikation) können folgende Optionen konfiguriert werden: Audio-Lautstärke / Helligkeit / Farbe / Kontrast
- Im Konfigurationsmodus Rufton-/Audio-Lautstärke, Helligkeit, Farbe und Kontrast können die Einstellungen mit den Tasten (7)  und (8)  vorgenommen werden.

Um die Abfrage der Außengeräte zu beenden, die Taste (6)  solange antippen, bis das Gerät in den Modus Standby zurückkehrt.

K42910 - K42911 - K42930 - K42931

Consulta (y ajustes audio-vídeo)

Si estando en stand-by se toca el botón (5)  el videoportero entra en el modo de consulta: en pantalla aparece la imagen captada por el dispositivo consultado. La secuencia de la consulta es:

CAM1 / CCTV1 / CAM2 / CCTV2.

Cada dispositivo se puede consultar solo si está activado en la correspondiente página de ajuste.

Tocando repetidamente el botón (5)  se pasa al dispositivo siguiente (si el dispositivo externo es solo uno, no se produce ninguna conmutación).

A la derecha de la pantalla, al lado de cada botón hay un símbolo gráfico que indica la función asociada.

Al botón (4)  está asociada la función de acceso al menú para el ajuste de volumen / brillo / color / contraste.



Al botón (5)  está asociada la conmutación vídeo a otro dispositivo externo.

Al botón (6)  está asociada la activación de la comunicación audio con el dispositivo consultado.

Al botón (7)  está asociada la función de activación de la cerradura.

Al botón (8)  está asociada la función de activación del relé.

Notas para los ajustes audio-vídeo:

- Si estando en el modo consulta del vídeo (sin comunicación) se activa el ajuste, se pueden ajustar: volumen del timbre / brillo / color / contraste
- Si estando en el modo consulta vídeo (con comunicación) se activa el ajuste, se pueden ajustar: volumen audio / brillo / color / contraste
- Los ajustes de volumen del timbre/audio, brillo, color y contraste se realizan con los botones (7)  y (8) .

Para salir de la consulta de los dispositivos externos, mantenga pulsada el botón (6)  hasta que el dispositivo vuelva al modo stand-by.

Consulta (e regulações áudio/vídeo)

Se, em condições de standby, se tocar na tecla (5)  o Videoproteiro entra no modo de consulta: no monitor aparecerá a imagem captada pelo dispositivo consultado. A sequência de consulta é:

CAM1 / CCTV1 / CAM2 / CCTV2.

De notar que cada dispositivo apenas será consultável se tiver sido ativado na respetiva página de configuração.

Atuando repetidamente na tecla (5)  passa-se ao dispositivo seguinte (se o dispositivo externo for único não haverá nenhuma comutação).

Na parte direita do ecrã, no local correspondente a cada tecla, está indicado um símbolo gráfico com a indicação da função associada.

À tecla (4)  está associada a função de acesso ao menu para configuração do volume/luminosidade/cor/contraste.



À tecla (5)  está associada a comutação vídeo para outro dispositivo externo.

À tecla (6)  está associada a ativação da comunicação áudio com o dispositivo em consulta.

À tecla (7)  está associada a função de ativação do trinco.

À tecla (8)  está associada a função de ativação do relé.

Notas para regulações áudio/vídeo:

- Se, no modo de consulta vídeo (sem comunicação), se ativar a configuração, então, serão configuráveis: volume do toque/luminosidade/cor/contraste
- Se, no modo de consulta vídeo (com comunicação), se ativar a configuração, então, serão configuráveis: volume áudio/luminosidade/cor/contraste
- Na configuração de volume do toque/áudio, luminosidade, cor e contraste as regulações serão possíveis atuando nas teclas (7)  e (8) .

Para sair da consulta dos dispositivos externos, mantenha a tecla (6)  premeida de forma prolongada até o dispositivo voltar ao modo standby.

K42910 - K42911 - K42930 - K42931

Χρήση (και ρυθμίσεις ήχου/εικόνας)

Εάν στην κατάσταση αναμονής πατήσετε το πλήκτρο (5)  η θυροτηλεόραση θα μεταβεί στον τρόπο λειτουργίας χρήσης: στην οθόνη θα εμφανιστεί η εικόνα που καταγράφηκε από τον μηχανισμό που χρησιμοποιείται. Η σειρά χρήσης των καμερών είναι η εξής:

CAM1 / CCTV1 / CAM2 / CCTV2.

Λάβετε υπόψη ότι οι μηχανισμοί μπορούν να χρησιμοποιηθούν μόνο εάν ενεργοποιήθηκαν στη σχετική σελίδα διαμόρφωσης.

Πατώντας επανειλημμένα το πλήκτρο (5)  μεταβαίνει στον επόμενο μηχανισμό (εάν ο εξωτερικός μηχανισμός είναι μοναδικός, δεν γίνεται καμία αλλαγή).

Στο δεξί τμήμα της οθόνης, σε κάθε πλήκτρο αντιστοιχεί ένα γραφικό σύμβολο με την ένδειξη της λειτουργίας που έχει αντιστοιχιστεί.

Στο πλήκτρο (4)  αντιστοιχίζεται η λειτουργία πρόσβασης στο μενού για διαμόρφωση έντασης / φωτεινότητας / χρώματος / αντίθεσης.



Στο πλήκτρο (5)  αντιστοιχίζεται η μετάβαση στη λειτουργία βίντεο άλλου εξωτερικού μηχανισμού.

Στο πλήκτρο (6)  αντιστοιχίζεται η ενεργοποίηση της επικοινωνίας με τον μηχανισμό που χρησιμοποιείται μέσω ήχου.

Στο πλήκτρο (7)  αντιστοιχίζεται η λειτουργία ενεργοποίησης κλειδαριάς.

Στο πλήκτρο (8)  αντιστοιχίζεται η λειτουργία ενεργοποίησης ρελέ.

Σημειώσεις για τις ρυθμίσεις ήχου/εικόνας:

- Εάν στον τρόπο λειτουργίας χρήσης βίντεο (χωρίς επικοινωνία) ενεργοποιηθεί η διαμόρφωση, θα είναι δυνατή η διαμόρφωση της έντασης κουδουνιού / της φωτεινότητας / του χρώματος / της αντίθεσης
- Εάν στον τρόπο λειτουργίας χρήσης βίντεο (με επικοινωνία) ενεργοποιηθεί η διαμόρφωση, θα είναι δυνατή η διαμόρφωση της έντασης ήχου / της φωτεινότητας / του χρώματος / της αντίθεσης
- Στη διαμόρφωση της έντασης κουδουνιού/ήχου, φωτεινότητας, χρώματος και αντίθεσης, είναι δυνατή η ρύθμιση μέσω των πλήκτρων (7)  και (8) .

Για να απενεργοποιήσετε τη χρήση των εξωτερικών μηχανισμών,

πατήστε παρατεταμένα το πλήκτρο (6)  μέχρι ο μηχανισμός να επιστρέψει στην κατάσταση αναμονής.

الإطلاع (وعمليات ضبط الصوت والفيديو)

في حالات الاستعداد، إذا لمست المفتاح (5)  يدخل جهاز الإنترنت فيديو في وضع الإطلاع: ستظهر على الشاشة الصورة الملتقطة بواسطة الجهاز الذي يجري الإطلاع عليه. تسلسل الإطلاع هو:

CAM1 / CCTV1 / CAM2 / CCTV2

يلاحظ أنه لن يظهر كل جهاز متاخماً للإطلاع إلا إذا تم تنشيطه في صفحة التهيئة المتعلقة به.

بالعمل بشكل متكرر على المفتاح (5)  ستتقل إلى الجهاز التالي (إذا كان الجهاز الخارجي وحيداً فأن يوجد تبديل).

على الجانب الأيمن من الشاشة، بجوار كل مفتاح، يوجد رمز رسومي يشير إلى الوظيفة المرتبطة.

بالمفتاح (4)  يتم ربط وظيفة الدخول إلى القائمة لتهيئة مستوى الصوت / السطوع / اللون / التباين.



بالمفتاح (5)  يتم ربط تبديل الفيديو إلى جهاز آخر خارجي.

بالمفتاح (6)  يتم ربط تنشيط الاتصال الصوتي مع الجهاز الجاري الإطلاع عليه.

بالمفتاح (7)  تم ربط وظيفة تنشيط القفل.

بالمفتاح (8)  تم ربط وظيفة تنشيط المرحل.

ملاحظات بشأن عمليات ضبط الصوت والفيديو:

- في وضع الإطلاع على الفيديو (بدون اتصال)، إذا تم تنشيط التهيئة فسيظهر ما يلي قابلاً للتهيئة: مستوى صوت الجرس / السطوع / اللون / التباين
- في وضع الإطلاع على الفيديو (بدون اتصال) إذا تم تنشيط التهيئة فسيظهر ما يلي قابلاً للتهيئة: مستوى الصوت / السطوع / اللون / التباين
- عند تهيئة مستوى صوت الجرس/الصوت والسطوع واللون والتباين، ستتمكن من إجراء التعديلات بالعمل على المفاتيح (7)  و (8) .

للخروج من الإطلاع على الأجهزة الخارجية، اضغط مع الاستمرار على المفتاح (6)  حتى يعود الجهاز إلى وضع الاستعداد.

K42910 - K42911 - K42930 - K42931

Intercomunicante

Se in condizioni di stand-by si sfiora il tasto (6) , si entra in modalità Intercomunicante come indicato nella figura seguente:

Intercommunicant

En effleurant la touche (6) , en mode veille, le portier-vidéo passe au mode intercommunicant comme l'indique la figure ci-après :

Intercomunicante

Si estando en modo standby se pulsa el botón (6) , se accede al modo Intercomunicante como se muestra en la figura siguiente:

Με ενδοεπικοινωνία

Εάν στην κατάσταση αναμονής πατήσετε το κουμπί (6) , ενεργοποιείται ο τρόπος λειτουργίας ενδοεπικοινωνίας, όπως φαίνεται στην παρακάτω εικόνα:



Se si sfiora nuovamente il tasto (6) , si attiva la chiamata intercomunicante verso tutti i videocitofoni presenti nello stessa famiglia.

Effleurer à nouveau la touche (6) , pour activer l'appel intercommunicant vers tous les portiers-vidéo présents pour la même famille.

Si se toca de nuevo el botón (6) , se activa la llamada intercomunicante a todos los videoporteros presentes en la misma familia.

Εάν πατήσετε ξανά το πλήκτρο (6) , ενεργοποιείται η κλήση ενδοεπικοινωνίας προς όλες τις θυροτηλεοράσεις που υπάρχουν στην ίδια οικογένεια.

Intercommunicating

If in stand-by mode you touch button (6) , you will enter Intercom mode as shown in the following figure:

Internruf

Durch den Touch der Taste (6) , im Standby-Zustand wird der Modus Internruf lt. folgender Abbildung aufgerufen.

Intercomunicante

Se, em condições de standby, se tocar na tecla (6) , entra-se no modo Intercomunicante conforme indicado na figura seguinte:

المتصل الداخلي

في حالات الاستعداد، إذا لمست المفتاح (6) , ستتدخل في وضع المتصل الداخلي على النحو المبين في الشكل التالي:

Press button (6) , again to activate the intercom call towards all the video entryphones present in the same family.

Durch erneuten Touch der Taste (6) , wird der Internruf an alle Videohaustelefone in derselben Familie aktiviert.

Se se tocar novamente na tecla (6) , ativa-se a chamada intercomunicante para todos os videoporteiros presentes na mesma família.

إذا لمست مجدداً المفتاح (6) , ستتنشط مكالمة المتصل الداخلي نحو جميع أجهزة الإنتركم فيديو الموجودة في نفس الأسرة:

K42910 - K42911 - K42930 - K42931





Per uscire dalla comunicazione tra dispositivi interni si preme il tasto (7) : il dispositivo ritornerà in modalità stand-by.

Pour quitter la communication entre dispositifs intérieurs, appuyer sur la touche (7) : le dispositif retourne en mode veille.

Para salir de la comunicación entre dispositivos internos, toque el botón (7) : el dispositivo vuelve al modo stand-by.

Για να απενεργοποιήσετε την επικοινωνία μεταξύ εσωτερικών μηχανισμών, πατήστε παρατεταμένα το πλήκτρο (7) : ο μηχανισμός θα επιστρέψει στην κατάσταση αναμονής.

To exit communication between indoor devices, press button (7) : the device will return to stand-by mode.

Um die Kommunikation der Innengeräte zu beenden, die Taste (7)  antippen: Das Gerät kehrt in den Modus Standby zurück.

Para sair da comunicação entre dispositivos internos, prima a tecla (7) : o dispositivo voltará ao modo standby.

من أجل الخروج من الاتصال بين الأجهزة الداخلية، اضغط على المفتاح (7) : سيعود الجهاز إلى وضع الاستعداد.

K42910 - K42911 - K42930 - K42931

Chiamata da targa

Quando un visitatore preme il pulsante di chiamata sulla targa esterna, l'immagine del visitatore viene visualizzata sullo schermo

del videocitofono ed è possibile, sfiorando il tasto (6) , attivare/disattivare la comunicazione con il posto esterno.

Le regolazioni audio e video, saranno possibili, entrando in configurazione come indicato nella sezione "Note per regolazioni audio video".

Appel depuis la plaque de rue

Lorsqu'un visiteur appuie sur le bouton d'appel de la plaque de rue, l'image du visiteur s'affiche à l'écran du portier-védo et, en effleurant

la touche (6) , il est possible d'activer/de désactiver la communication avec le poste extérieur.

Il sera possible de procéder aux réglages audio et vidéo en entrant en mode configuration à partir des indications de la section « Remarques pour les réglages audio vidéo ».

Llamada desde la placa

Quando un visitante aprieta el pulsador de llamada en la placa externa, su imagen se muestra en la pantalla del videoportero y,

tocando el botón (6) , es posible activar/desactivar la comunicación con el mismo.

Los ajustes audio y vídeo se pueden realizar entrando en los ajustes como indicado en la sección "Notas para los ajustes audio-vídeo".

Κλήση από την μπουτονιέρα

Όταν ένας επισκέπτης πατήσει το μπουτόν κλήσης στην εξωτερική μπουτονιέρα, η εικόνα του επισκέπτη εμφανίζεται στην οθόνη της θυροτηλεόρασης και μπορείτε να ενεργοποιήσετε/απενεργοποιήσετε,

πατώντας το πλήκτρο (6) , την επικοινωνία με τον εξωτερικό σταθμό.

Οι ρυθμίσεις ήχου/εικόνας μπορούν να εκτελεστούν με ενεργοποίηση της διαμόρφωσης, όπως αναφέρεται στην ενότητα «Σημειώσεις για τις ρυθμίσεις ήχου/εικόνας».

Entrance panel call

When a visitor presses the call button on the entrance panel, the image of the visitor is displayed on the video entryphone screen and communication with the outdoor station can be activated/

deactivated by pressing button (6) .

The audio and video adjustments are possible by entering configuration mode as specified in the section entitled "Notes for audio-video settings".

Ruf vom Klingeltableau

Wenn ein Besucher auf Ruftaste am Klingeltableau drückt, wird das Bild des Besuchers am Bildschirm des Videohaustelefons gezeigt,

und durch Antippen der Taste (6)  kann die Kommunikation mit der Außenstelle aktiviert/deaktiviert werden.

Die Audio- und Videoeinstellungen sind durch Aufrufen des Konfigurationsmodus gemäß Abschnitt "Anmerkungen zu den Audio-/Videoeinstellungen" möglich.

Chamada de botoneira

Quando um visitante prime o botão de chamada na botoneira externa, a imagem do visitante é apresentada no ecrã do

videoporteiro, sendo possível, tocando na tecla (6) , ativar/desativar a comunicação com o posto externo.

As regulações áudio e vídeo serão possíveis entrando na configuração conforme indicado na secção "Notas para regulações áudio/vídeo".

المكالمة من اللوحة

عندما يضغط زائر ما على زر المكالمة الموجود على اللوحة الخارجية، تُعرض صورة الزائر على شاشة جهاز الإنترنت فيديو ويصبح من الممكن، من خلال لمس المفتاح (6)

, تنشيط/تعطيل الإتصال بالوحدة الخارجية.

ستصبح عمليات ضبط الصوت والفيديو ممكنة، عن طريق الدخول إلى التهيئة على النحو المبين في قسم "ملاحظات بشأن عمليات ضبط الصوت والفيديو".

K42910 - K42911 - K42930 - K42931

• Informativa Privacy

In conformità a quanto previsto dal Regolamento UE 2016/679 in materia di tutela dei dati personali, Vimar S.p.A. garantisce che il trattamento dei dati mediante prodotti elettronici è effettuato riducendo al minimo l'utilizzazione di dati personali e di dati identificativi, limitando il trattamento ai casi in cui è strettamente necessario per il conseguimento degli scopi per i quali sono raccolti. I dati dell'Interessato saranno trattati in base a quanto previsto nella informativa privacy prodotti/applicazione consultabile dal nostro sito www.vimar.com sezione legal ([Privacy Policy Prodotti - Applicazioni - Vimar energia positiva](#)).

Ricordiamo che, in base a quanto previsto dal Regolamento UE 2016/679 in materia di tutela dei dati personali, è responsabilità dell'utilizzatore, in qualità di titolare del trattamento dei dati raccolti durante l'utilizzo del prodotto, tutelare e adottare delle misure di sicurezza idonee ad evitare la perdita dei dati personali memorizzati e registrati. Nel caso in cui la telecamera riprenda aree pubbliche, dovrà essere apposta, in modo

visibile, l'informativa di 'area videosorvegliata' prevista dalla normativa privacy e riportata nel sito del Garante della Privacy. Le registrazioni potranno essere conservate per il periodo massimo previsto dalle disposizioni di legge e/o regolamentari dove è stata effettuata l'installazione della telecamera. Se la normativa in vigore nel paese di installazione prevede quindi un periodo massimo di conservazione delle registrazioni delle immagini, l'utilizzatore dovrà provvedere alla loro cancellazione in conformità alle norme applicabili.

Inoltre, l'utilizzatore dovrà garantire e verificare la titolarità e la custodia delle proprie password e dei relativi codici di accesso alle risorse web. L'Interessato al momento della richiesta di intervento al Centro Assistenza Vimar, per poter consentire le attività di assistenza, deve fornire la password di accesso al sistema. La fornitura della stessa è considerata come consenso al trattamento. Ogni Interessato sarà responsabile e dovrà modificare la password di accesso al proprio sistema a seguito di ogni intervento svolto da parte del Centro Assistenza Vimar.

• Privacy Policy

As required by Regulation (EU) 2016/679 on the protection of personal data, Vimar S.p.A. guarantees that the electronic processing of data minimises the use of personal and other identification information, which is only processed to the extent strictly necessary in order to achieve the purposes for which it was collected. The personal information of the Data Subject is processed in accordance with the product/application privacy policy available on our website www.vimar.com in the legal section ([Product - App Privacy Policy](#)).

Please remember that, pursuant to Regulation (EU) 2016/679 on the protection of personal data, the user is the controller of processing for the data collected during use of the products and, as such, is responsible for adopting suitable security measures that protect the personal data recorded and stored, and avoid its loss.

Should the camera monitor public areas, it will be necessary to display - in a visible

manner - the information about the 'area under video surveillance' envisaged in the privacy policy and specified on the website of the Italian Data Protection Authority (Garante). The recordings may be stored for the maximum period of time envisaged by legal and/or regulatory provisions in the place where the camera has been installed. If the regulations in force in the country of installation envisage a maximum storage period for the image recordings, the user shall ensure they are deleted in compliance with the applicable regulations.

In addition, the user must guarantee safe possession of and control over its passwords and the related access codes to its web resources. The Data Subject must provide the password for access to its system when requesting help from the Vimar Support Centre, so that the related support can be provided. Provision of the password represents consent for processing. Each Data Subject is responsible for changing the password for access to its system on completion of the work carried out by the Vimar Support Centre.'

• Politique de confidentialité

Conformément au Règlement UE 2016/679 sur la protection des données personnelles, Vimar S.p.A. garantit que le traitement des données effectué à travers les systèmes électroniques réduit au maximum l'utilisation des données personnelles et des données d'identification en limitant leur emploi aux situations strictement nécessaires pour répondre aux raisons pour lesquelles elles ont été saisies. Les données de la personne concernée seront traitées conformément aux principes exposés dans la note d'information en matière de confidentialité sur les produits/application consultable sur notre site www.vimar.com section légale ([Privacy Policy Produits - Applications - Vimar énergie positive](#)).

Rappelons que, conformément aux dispositions du Règlement UE 2016/679 sur la protection des données personnelles, il est de la responsabilité de l'utilisateur, en tant que responsable du traitement des données collectées lors de l'utilisation du produit, de protéger et d'adopter des mesures de sécurité appropriées pour éviter la perte des données personnelles stockées et enregistrées.

Si la caméra filme des espaces public, la signalisation « site sous vidéo-protection » prévue par la norme sur la confidentialité et indiquée sur le site du Contrôleur de la protection des données devra être exposée de manière bien visible. Les enregistrements pourront être conservés selon la durée maximale prévue par les dispositions légales et/ou réglementaires là où la caméra a été installée. Si la législation en vigueur dans le pays d'installation prévoit une durée maximale de conservation des enregistrements d'images, l'utilisateur devra les supprimer conformément aux règles applicables.

De plus, l'utilisateur devra garantir et vérifier la propriété et la protection de ses propres mots de passe et codes d'accès aux ressources sur Internet. Pour toute demande d'assistance au Centre d'Assistance Vimar, la personne devra fournir le mot de passe d'accès au système pour permettre les opérations d'assistance. En fournissant le mot de passe, elle donne l'autorisation au traitement. Chaque personne concernée sera responsable et devra modifier le mot de passe d'accès au propre système après que le Centre d'Assistance Vimar aura effectué une intervention.'

• Datenschutzerklärung

Gemäß den Vorgaben der Verordnung (EU) Nr. 2016/679 über den Schutz der personenbezogenen Daten versichert Vimar S.p.A., dass bei der Datenverarbeitung mit elektronischen Mitteln die Verwendung von personenbezogenen und Identifizierungsdaten weitestgehend eingeschränkt wird und diese lediglich in unbedingt notwendigen Fällen für die Erfüllung der Zwecke, für die sie erhoben wurden, verarbeitet werden. Die Daten der betroffenen Person werden nach der auf unserer Website www.vimar.com Bereich Rechtliche Hinweise ([Datenschutzerklärung Produkte - Apps - Vimar positive Energie](#)) einsehbaren Datenschutzerklärung der Produkte/Apps verarbeitet.

Bitte beachten Sie, dass es gemäß den Bestimmungen der Verordnung (EU) 2016/679 zum Schutz personenbezogener Daten in der Verantwortung des Benutzers als Verantwortlichen für die während der Nutzung des Produkts erhobenen Daten liegt, geeignete Sicherheitsmaßnahmen zu ergreifen, um den Verlust gespeicherter und aufgezeichneter personenbezogener Daten zu verhindern.

Falls die Kamera öffentliche Bereiche aufnehmen sollte, muss an sichtbarer Stelle die lt. italienischem Datenschutzgesetz vorgesehene und auf der Website der italienischen Datenschutzbehörde abgedruckte Erklärung 'Videoüberwacher Bereich' angebracht werden. Die Aufzeichnungen dürfen für den maximalen Zeitraum aufbewahrt werden, der in den gesetzlichen und/oder behördlichen Bestimmungen des Landes vorgesehen ist, in dem die Kamera installiert wurde. Sieht die im Installationsland geltende Gesetzgebung daher eine maximale Aufbewahrungsfrist für Bildaufnahmen vor, muss der Benutzer diese gemäß den geltenden Vorschriften löschen.

Der Benutzer ist zudem für die Garantie und den Nachweis des Eigentums über die Verwahrung ihrer Passwörter und Anmeldedaten zu den Internetressourcen verantwortlich. Bei Anforderung von Eingriffen des Vimar Kundendienstes muss die betroffene Person zur Inanspruchnahme der Serviceleistung das Passwort für den Systemzugang bereitstellen. Die Bereitstellung des Passworts wird als Zustimmung zur Verarbeitung betrachtet. Jede betroffene Person ist dafür verantwortlich, das Passwort zum Zugriff auf ihr System nach dem Eingriff durch den Vimar Kundendienst zu ändern.'

K42910 - K42911 - K42930 - K42931

• Nota informativa sobre protección de datos

De conformidad al Reglamento UE 2016/679 relativo a la protección de las personas físicas en lo que respecta al tratamiento de datos personales y a la libre circulación de estos datos, Vimar S.p.A. garantiza que el tratamiento de los datos mediante equipos electrónicos se realiza reduciendo al mínimo la utilización de datos personales y de identificación, limitándose a lo estrictamente necesario para lograr los objetivos por los que se recopilamos. Los datos del interesado se tratarán de conformidad a lo indicado en su política de privacidad para los productos/aplicaciones que se puede consultar en el sitio www.vimar.com sección legal ([Política de protección de datos - Productos y apps - Vimar energía positiva](#)).

Se recuerda que, en cumplimiento del Reglamento UE 2016/679 relativo a la protección de las personas físicas en lo que respecta al tratamiento de datos personales y a la libre circulación de estos datos, al ser el usuario responsable del tratamiento de los datos recopilados durante la utilización del producto, el mismo deberá tomar las oportunas medidas de seguridad para evitar la pérdida de los datos grabados y almacenados.

• Política de Privacidad

Em conformidade com o previsto no Regulamento UE 2016/679 em matéria de proteção dos dados pessoais, a Vimar S.p.A. garante que o tratamento dos dados através de produtos eletrónicos é efetuado reduzindo ao mínimo a utilização de dados pessoais e de dados de identificação, limitando o tratamento aos casos em que seja estritamente necessário para atingir os objetivos para os quais são recolhidos. Os dados do Interessado serão tratados de acordo com as disposições da política de privacidade do produto/aplicação disponível no nosso site www.vimar.com seção legal ([Política de Privacidade Produtos - Aplicações - Vimar energia positiva](#)).

Recordamos que, de acordo com o disposto no Regulamento UE 2016/679 relativo à proteção de dados pessoais, é da responsabilidade do utilizador, enquanto responsável pelo tratamento dos dados recolhidos durante a utilização do produto, proteger e adotar as medidas de segurança adequadas para evitar a perda de dados pessoais armazenados e registados.

No caso de a câmara captar espaços públicos deverá ser afixada, de forma visível, a

• Δήλωση περί προστασίας ιδιωτικού απορρήτου

Σύμφωνα με τις διατάξεις του Κανονισμού 2016/679 της ΕΕ για την προστασία των δεδομένων προσωπικού χαρακτήρα, η Vimar S.p.A. εγγυάται ότι η επεξεργασία των δεδομένων μέσω ηλεκτρονικών προϊόντων πραγματοποιείται με ελαχιστοποίηση της χρήσης δεδομένων προσωπικού χαρακτήρα και δεδομένων ταυτοποίησης και παρα μόνο στις περιπτώσεις στις οποίες είναι απολύτως απαραίτητη για την εκπλήρωση των σκοπών για τους οποίους έχουν συλλεχθεί. Τα δεδομένα των ενδιαφερόμενων υποβάλλονται σε επεξεργασία με βάση τα όσα προβλέπονται στη δήλωση περί προστασίας ιδιωτικού απορρήτου προϊόντων/εφαρμογής που παρέχεται στον ιστότοπό μας www.vimar.com, ενότητα Νομικές πληροφορίες ([Πολιτική προστασίας ιδιωτικού απορρήτου προϊόντων - Εφαρμογές - Vimar energia positiva](#)).

Υπενθυμίζουμε ότι σύμφωνα με τις διατάξεις του Κανονισμού 2016/679 της ΕΕ για την προστασία των δεδομένων προσωπικού χαρακτήρα, ο χρήστης είναι υποχρεωμένος, με την ιδιότητα του υπεύθυνου επεξεργασίας των δεδομένων που συλλέγονται κατά τη χρήση του προϊόντος, να προστατεύει τα δεδομένα και να εφαρμόζει κατάλληλα μέτρα ασφαλείας για την αποφυγή της απώλειας των αποθηκευμένων και εγγεγραμμένων δεδομένων προσωπικού χαρακτήρα.

• الوثيقة التعريفية بشأن الخصوصية

طبقاً لما تنص عليه لائحة الاتحاد الأوروبي 679/2016 بشأن حماية البيانات الشخصية، تضمن Vimar S.p.A. أن معالجة البيانات بواسطة المنتجات الإلكترونية يتم تنفيذها مع تقليل استخدام البيانات الشخصية والبيانات التعريفية إلى الحد الأدنى، مع العمل على إقتصار المعالجة على الحالات الضرورية بشدة لتحقيق الأغراض التي جُمعت من أجلها. ستتم معالجة بيانات الشخص المعني بناءً على ما تنص عليه الوثيقة التعريفية بشأن خصوصية المنتجات/التطبيقات والتي يمكن الإطلاع عليها من على موقعنا الإلكتروني www.vimar.com في القسم القانوني ([سياسة خصوصية المنتجات - التطبيقات - الطاقة الإيجابية لـ Vimar](#)).

نذكر بأنه، بناءً على ما تنص عليه لائحة الاتحاد الأوروبي 679/2016 بشأن حماية البيانات الشخصية، يتحمل المستخدم، بصفتة مالك معالجة البيانات التي تم جمعها أثناء استخدام المنتج، المسؤولية عن حمايتها وتبني تدابير الأمان المناسبة من أجل تفادي فقدان البيانات الشخصية المحفوظة والمسجلة.

في حالة التقاط كاميرا الفيديو الأماكن عامة، فإنه يجب وضع معلومة "المكان مراقب

En el caso en que la cámara grabara imágenes de áreas públicas, deberá colocarse de forma visible el cartel de "Zona videovigilada" previsto por la normativa sobre protección de datos, que se muestra en la página del Supervisor de la protección de datos. Las grabaciones se podrán conservar durante el período máximo previsto por las disposiciones y/o reglamentos en vigor en el lugar donde esté instalada la cámara. Si la normativa local en vigor estableciera un período máximo de conservación de las grabaciones de imágenes, el usuario deberá encargarse de su eliminación de conformidad con las normas aplicables.

Además, el usuario deberá garantizar y comprobar la correcta custodia de sus propias contraseñas y los correspondientes códigos de acceso a los recursos de la red. Al solicitar la intervención del Servicio de Asistencia Técnica Vimar, para poder realizar las actividades de asistencia, el interesado deberá facilitar la contraseña de acceso al sistema. Al facilitarla, se considerará que el usuario acepta el tratamiento. Cada interesado será responsable y deberá modificar la contraseña de acceso a su sistema después de cada actuación del Servicio de Asistencia Técnica Vimar.

informação de 'área de videovigilância' prevista na legislação de privacidade e indicada no site da Autoridade de Privacidade. As gravações podem ser conservadas durante o período máximo previsto nas disposições legais e/ou regulamentares do local em que a câmara foi instalada. Se a legislação em vigor no país de instalação prever, por consequente, um período máximo de conservação para as gravações de imagens, o utilizador deve eliminá-las de acordo com as regras aplicáveis.

Além disso, o utilizador deverá garantir e verificar a titularidade e a preservação das próprias passwords e dos respetivos códigos de acesso aos recursos web. Para poder consentir as atividades de assistência, o Interessado, aquando do pedido de intervenção ao Centro de Assistência Vimar, deve fornecer a password de acesso ao sistema. O fornecimento da mesma é considerado como consentimento para o tratamento. Cada Interessado será responsável e deverá modificar a password de acesso ao próprio sistema após cada intervenção realizada pelo Centro de Assistência Vimar.

Στην περίπτωση που η κάμερα καταγράφει δημόσιο χώρο, πρέπει να τοποθετηθεί σε εμφανές σημείο η ανακοίνωση «Η περιοχή παρακολουθείται» σύμφωνα με τον κανονισμό περί προστασίας ιδιωτικού απορρήτου, η οποία παρέχεται στον ιστότοπο του εγγυητή του ιδιωτικού απορρήτου. Οι εγγραφές μπορούν να διατηρηθούν για τη μέγιστη περίοδο που προβλέπεται από τις νομικές διατάξεις ή/και τους κανονισμούς της χώρας όπου έχει εγκατασταθεί η κάμερα. Επομένως, εάν ο ισχύων κανονισμός της χώρας εγκατάστασης προβλέπει μέγιστη περίοδο διατήρησης των εγγεγραμμένων εικόνων, ο χρήστης πρέπει να προχωρήσει στη διαγραφή τους σύμφωνα με τα ισχύοντα πρότυπα.

Επίσης, ο χρήστης οφείλει να διασφαλίσει και να επιβεβαιώσει την κυριότητα και τη φύλαξη των κωδικών πρόσβασης και των σχετικών κωδικών πρόσβασης στους πόρους web. Κατά την υποβολή αιτήματος για παρέμβαση από το κέντρο υποστήριξης της Vimar, ο ενδιαφερόμενος πρέπει να δηλώσει τον κωδικό πρόσβασης του στο σύστημα ώστε να είναι δυνατή η παροχή υποστήριξης. Η παροχή του κωδικού πρόσβασης ισουδναμεί με συναίνεση στην επεξεργασία. Κάθε ενδιαφερόμενος οφείλει και πρέπει να τροποποιεί τον κωδικό πρόσβασης στο σύστημα μετά από κάθε παρέμβαση από το κέντρο υποστήριξης της Vimar.

Καμβιρατ الفيديو" في موضع واضح، وفقاً لما تنص عليه تشريعات الخصوصية ووضعها في الموقع الإلكتروني الخاص بضمأن الخصوصية. سيجوز الاحتفاظ بالتسجيلات للمدة القصوى المخصوص عليها بالأحكام القانونية و/أو بالوائح حيثما تم تنفيذ تركيب كاميرا الفيديو. إذا كانت التشريعات السارية في بلد التركيب تنص على مدة قصوى لحفظ تسجيلات الصور، فإنه سيتعين على المستخدم القيام بحذفها وفقاً للقواعد المعمول بها.

بالإضافة إلى ذلك، سيتعين على المستخدم أن يضمن ويتحقق من ملكية وحماية كلمات المرور الخاصة به والأكواد المتعلقة بها للدخول إلى موارد الويب. عند طلب تدخل مركز الدعم الفني Vimar، يجب على الشخص المعني تقديم كلمة المرور الخاصة بالدخول إلى النظام، من أجل التمكن من الاستفادة بأنشطة الدعم الفني. يعتبر تقديم كلمة المرور موافقة على المعالجة. سيتحمل كل شخص معنى المسؤولية وسيتعين عليه تعديل كلمة المرور الخاصة بالدخول إلى نظامه بعد كل تدخل يقوم به مركز الدعم الفني Vimar.

K42910 - K42911 - K42930 - K42931



- L'installazione deve essere effettuata da personale qualificato con l'osservanza delle disposizioni regolanti l'installazione del materiale elettrico in vigore nel paese dove i prodotti sono installati.
- Installation should be carried out by qualified personnel in compliance with the current regulations regarding the installation of electrical equipment in the country where the products are installed.
- L'installation doit être confiée à des techniciens qualifiés et effectuée dans le respect des dispositions réglementaires.
- Die Installation muss durch Fachpersonal gemäß den im Anwendungsland des Produkts geltenden Vorschriften zur Installation elektrischen Materials erfolgen. El montaje debe ser realizado por personal cualificado cumpliendo con las correspondientes disposiciones en vigor.
- A instalação deve ser efetuada por pessoal qualificado de acordo com as disposições que regulam a instalação de material elétrico, vigentes no país em que os produtos são instalados.
- El montaje debe ser realizado por personal cualificado cumpliendo con las correspondientes disposiciones en vigor.
- Η εγκατάσταση πρέπει να πραγματοποιείται από εξειδικευμένο προσωπικό σύμφωνα με τις ισχύουσες ρυθμιστικές διατάξεις.
- يجب أن تتم عملية التركيب من قبل فنيين متخصصين ومعتمدين مع الالتزام بالقواعد التشريعات المنظمة لهذا الأمر

Conformità normativa.

Direttiva RED. Direttiva RoHS.

Norme EN 301 489-3, EN 300 330, EN 55032, EN 55035, EN IEC 61000-3-2, EN 61000-3-3, EN 62368-1, EN IEC 62311, EN IEC 63000.

Regulatory compliance.

RED directive. RoHS directive.

Standards EN 301 489-3, EN 300 330, EN 55032, EN 55035, EN IEC 61000-3-2, EN 61000-3-3, EN 62368-1, EN IEC 62311, EN IEC 63000.

Conformité aux normes.

Directive RED. Directive RoHS

Normes EN 301 489-3, EN 300 330, EN 55032, EN 55035, EN IEC 61000-3-2, EN 61000-3-3, EN 62368-1, EN IEC 62311, EN IEC 63000.

Normkonformität.

RED-Richtlinie. RoHS-Richtlinie.

Normen EN 301 489-3, EN 300 330, EN 55032, EN 55035, EN IEC 61000-3-2, EN 61000-3-3, EN 62368-1, EN IEC 62311, EN IEC 63000.

Conformidad a las normas

Directiva RED. Directiva sobre restricciones a la utilización de determinadas sustancias peligrosas en aparatos eléctricos y electrónicos.

Normas EN 301 489-3, EN 300 330, EN 55032, EN 55035, EN IEC 61000-3-2, EN 61000-3-3, EN 62368-1, EN IEC 62311, EN IEC 63000.

Conformidade normativa.

Diretiva RED. Diretiva RoHS.

Normas EN 301 489-3, EN 300 330, EN 55032, EN 55035, EN IEC 61000-3-2, EN 61000-3-3, EN 62368-1, EN IEC 62311, EN IEC 63000.

Συμμόρφωση με τα πρότυπα.

Οδηγία RED. Οδηγία RoHS.

Πρότυπα EN 301 489-3, EN 300 330, EN 55032, EN 55035, EN IEC 61000-3-2, EN 61000-3-3, EN 62368-1, EN IEC 62311, EN IEC 63000.

Κανονισμός REACH (UE) αρ. 1907/2006 – Άρθρο 33 Το προϊόν μπορεί να περιέχει ίχνη μολύβδου.

Regolamento REACH (UE) n. 1907/2006 – art.33 Il prodotto potrebbe contenere tracce di piombo.

Vimar SpA dichiara che l'apparecchiatura radio è conforme alla direttiva 2014/53/UE. Il testo completo della dichiarazione di conformità UE è disponibile nella scheda di prodotto al seguente indirizzo Internet: aidate.vimar.com.

REACH (EU) Regulation no. 1907/2006 – art.33. The product may contain traces of lead.

Vimar SpA declares that the radio equipment complies with Directive 2014/53/UE. The full text of the EU declaration of conformity is on the product sheet available at the following Internet address: www.vimar.com.

Règlement REACH (UE) n° 1907/2006 – art.33 L'article pourrait contenir des traces de plomb.

Vimar SpA déclare que l'équipement radio est conforme à la directive 2014/53/UE. Le texte complet de la déclaration de conformité UE est disponible sur la fiche du produit à l'adresse Internet suivante : www.vimar.com.

REACH-Verordnung (EG) Nr. 1907/2006 – Art.33 Das Erzeugnis kann Spuren von Blei enthalten.

Vimar SpA erklärt, dass die Funanlage der Richtlinie 2014/53/UE entspricht. Die vollständige Fassung der EU-Konformitätserklärung steht im Datenblatt des Produkts unter folgender Internetadresse zur Verfügung: www.vimar.com.

Reglamento REACH (UE) n. 1907/2006 – art. 33. El producto puede contener trazas de plomo.

Vimar SpA declara que el equipo radio es conforme a la directiva 2014/53/UE. El texto completo de la declaración de conformidad UE está recogido en la ficha del producto en la siguiente página web: www.vimar.com.

Regulamento REACH (UE) n.º 1907/2006 – art.33 O produto poderá conter vestígios de chumbo.

A Vimar SpA declara que o equipamento de rádio está conforme a diretiva 2014/53/UE. O texto completo da declaração de conformidade UE está disponível na ficha de produto no seguinte endereço Internet: www.vimar.com.Η Vimar SpA δηλώνει ότι η συσκευή ραδιοσυχνότητας συμμορφώνεται με την οδηγία 2014/53/EE. Το πλήρες κείμενο της δήλωσης συμμόρφωσης EE διατίθεται στην κάρτα του προϊόντος στην παρακάτω διαδικτυακή διεύθυνση: www.vimar.com.**مطابقة المعايير.**

التوجيه الأوروبي الخاص بمعدات الراديو (RED). توجيه تقييد استخدام المواد الخطرة.

EN IEC 63000, EN IEC 62311, EN 62368-1, EN 61000-3-3 EN IEC 61000-3-2, EN 55035, EN 55032, EN 300 330, EN 301 489-3

معايير القواعد 301 489-3, EN 300 330, EN 55032, EN 55035, EN IEC 61000-3-2, EN 61000-3-3 المادة 33

لائحة تسجيل وتقييم وترخيص وتقييد المواد الكيميائية (الاتحاد الأوروبي) رقم 1907/2006 – المادة 33

قد يحتوي المنتج على آثار من الرصاص.

نُفّر شركة Vimar SpA بأن جهاز اللاسلكي مطابق للتوجيه UE/53/2014. النص الكامل لإعلان المطابقة للمواصفات الأوروبية CE متوفر في بطاقة التعريف للمنتج على الموقع الإلكتروني التالي: www.vimar.com.



49401942B0 00 2407



VIMAR

Viale Vicenza, 14
36063 Marostica VI - Italy
www.vimar.com