

Manual do instalador

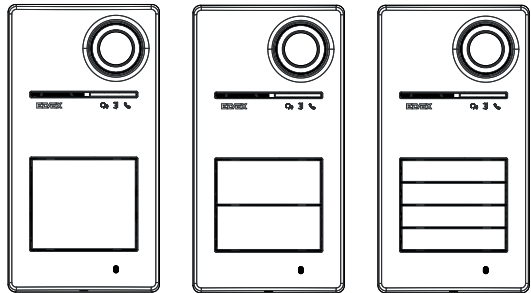

Roxie

40170

Posto externo para Kit Due Fili Plus

Índice

1	Informações gerais	3
1.1	Advertências e conselhos	3
1.2	Acessórios	4
2	Função dos botões e sinais	5
2.1	Vista frontal	5
2.2	Vista interna (botoneira aberta)	6
3	Configurações	7
3.1	Configuração através da aplicação “View Wireless” 	7
3.1.1	Emparelhamento Bluetooth com um smartphone (Provisioning Bluetooth)	7
3.1.2	Configurações do utilizador / Regulações a partir da aplicação	8
3.1.2.1	Programação de cartões	8
3.1.2.2	Configurações do posto externo	8
3.2	Configurações a partir de dip-switch	10
3.3	Configuração a partir de botões	11
3.3.1	Acesso ao estado de configuração a partir de botões	12
3.3.2	Procedimentos de configuração através de botões	12
3.3.2.1	Restaurar os valores por defeito	12
3.3.2.2	Reiniciar o sistema Due Fili Plus	12
3.3.2.3	Início do procedimento automático para a atribuição de ID de postos internos	13
3.3.2.4	Ajustes finos de áudio	14
3.4	Configurações com software de configuração	15
3.5	Sinais na fase de configuração	15
4	Funcionamento	16
4.1	Funções de videoporteiro	16
4.1.1	Chamadas para Postos Internos	16
4.1.2	Comando dos trincos e botões suplementares	16
4.1.3	Sinais no funcionamento normal do sistema de videoporteiro	17
4.2	Controlo de acessos	18
4.2.1	Sinais de controlo de acessos	18
4.3	Fontes de vídeo e comutação	19
4.3.1	Funcionamento e configuração do vídeo	19
4.3.2	Comutação do vídeo nos postos internos	19
4.4	Função crepuscular	20
4.4.1	Sensor de luminosidade	20
4.4.2	Modo de regulação	20
4.5	Mensagens de voz	21
5	Atualização do firmware	22
5.1	Sinais na fase de atualização	22

Roxie: 40170

1 Informações gerais

Posto externo para sistema Due Fili Plus a completar com botões (acessórios), de 1 a 4 botões de chamada.

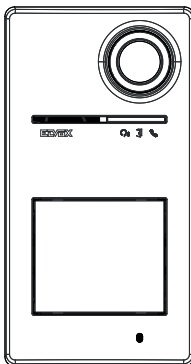

1.1 Advertências e conselhos

Advertências para a instalação:

Para a instalação, consulte o manual de instruções contido na embalagem.

Em caso de modificação do sistema (substituição de postos externos, novas cablagens, etc.), faça-o com o posto externo desligado.

Remova a película de proteção da lente da câmara apenas no fim da instalação.

Manutenção:

Faça a limpeza utilizando um pano macio.

Não deite água no aparelho e não utilize nenhum tipo de produto químico.

Advertências para o utilizador:

Não abra nem adultere o aparelho.

Em caso de avaria, recorra a pessoal especializado.

Conselhos sobre a configuração do sistema

Se houver no sistema um Gateway IoT e estiver sempre garantida a conectividade da botoneira com a rede Bluetooth do sistema View Wireless (não há problemas de cobertura de sinal com o Gateway IoT ou existe um nó de sistema perto da botoneira), depois de configurar corretamente a botoneira com a aplicação View Wireless, poderá abrir o trinco a partir da aplicação View através do sistema doméstico. O Gateway IoT reconhecerá automaticamente a botoneira como uma abertura possível no seu sistema doméstico. Um exemplo de utilização é uma botoneira no patamar fora do escritório.

Se a ligação da botoneira à rede Bluetooth do sistema View Wireless não estiver garantida, então com a aplicação View Wireless deve-se criar um sistema de videoporteiro de controlo de acessos separado para a(s) botoneira(s) (sem ligação ao Gateway IoT). Um exemplo de uso é uma botoneira no final da alameda, longe do edifício e sem uma boa ligação Bluetooth com o sistema View Wireless.

Caso não disponha de domótica View Wireless, mas domótica By-Me com gateway de videoporteiro, a botoneira será adicionada ao sistema de videoporteiro.

Se tiver um posto interno ligado através de uma rede Wi-Fi, então poderá comandar as funções suportadas pelo seu posto interno de videoporteiro através da aplicação View (por exemplo, abrir o trinco a partir da aplicação, fazer um autoacendimento, ...)

Para configurar o dispositivo a partir da aplicação, siga os passos descritos em "Procedimento de configuração e colocação em serviço com tecnologia Bluetooth padrão", no capítulo "Procedimento de configuração e colocação em serviço" do manual View Wireless.

Roxie: 40170

1.2 Acessórios

- Kit de botões (a adquirir separadamente):

40171	Kit de botão para botoneira 40170
40172	Kit de 2 botões simples para botoneira 40170
40174	Kit de 4 botões simples para botoneira 40170



1 botão
40170 + 40171

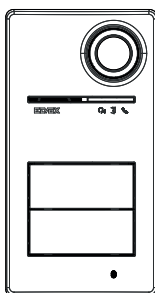

2 botões
40170 + 40172

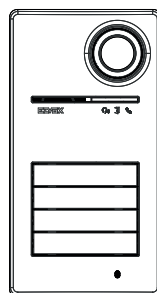

4 botões
40170 + 40174

- Chaves de transponder para leitor RFID:

40169 (*)	kit de 7 etiquetas RFID Ultralight
40175 (*)	kit de 5 etiquetas RFID EV2

* **Nota:** as etiquetas Ultralight 40169 não podem ser associadas diretamente a partir de smartphones iOS.
Para garantir o funcionamento correto com outros dispositivos de controlo de acessos Vimar, utilize as etiquetas EV2 40175.

- Cartão para leitor RFID:

01817	Cartão de transponder MIFARE® DESFire®
-------	--

Roxie: 40170

2 Função dos botões e sinais

2.1 Vista frontal

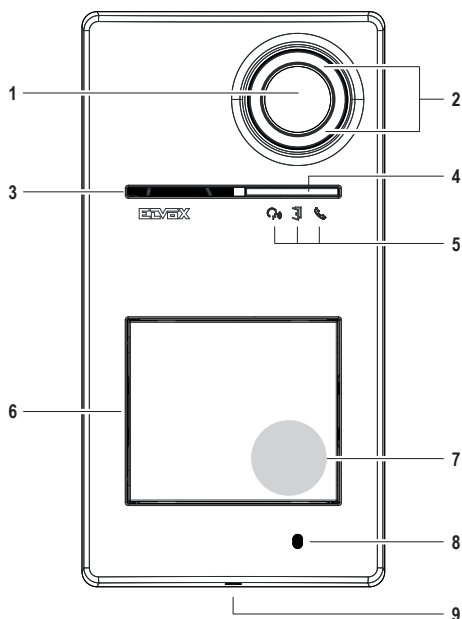

- 1 - Câmera
- 2 - Iluminador da câmara
- 3 - Altifalante
- 4 - Sensor de luminosidade
- 5 - LED de sinalização
- 6 - Botão(ões) de chamada
- 7 - Zona de leitura de chaves/cartões de transponder
- 8 - Microfone
- 9 - Parafuso de fecho da botoneira (fecho no sentido anti-horário)

2.2 Vista interna (botoneira aberta)

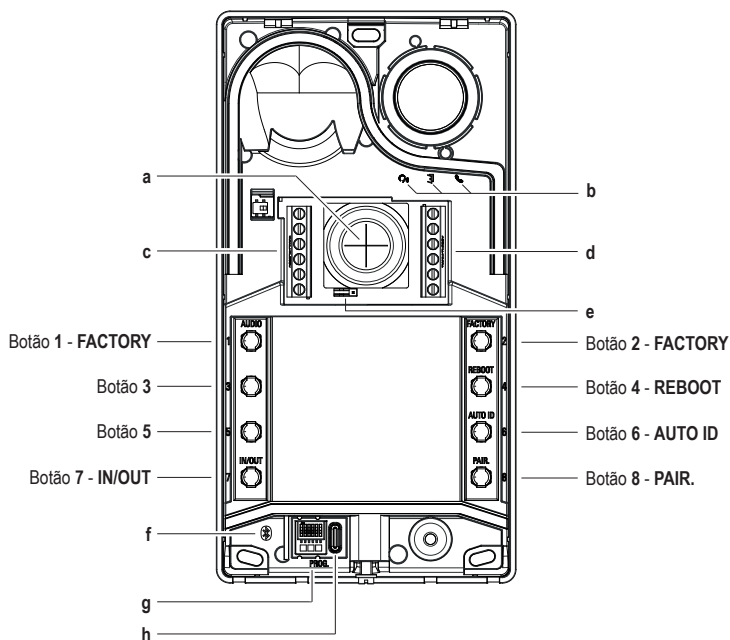

- a - Entrada de cabos
- b - LED de sinalização
- c-d - Blocos de terminais de ligação
- e - Jumper de configuração de contacto NO/NC
- f - LED azul
- g - Dip-switch de configuração
- h - Conector USB tipo C

Nota: Símbolo para pessoas com deficiência auditiva no painel eletrónico previsto para a eventual evolução futura do produto. Atualmente, a função não está disponível.

Roxie: 40170

3 Configurações

As configurações do posto externo são possíveis nos seguintes modos:

1. Configuração através da aplicação "View Wireless"
2. Configuração através dos botões do próprio posto externo
3. Configuração através de dip-switch
4. Configuração com software de sistema "SaveProg"

Uma das novidades deste posto externo é a possibilidade de o configurar com a aplicação "View Wireless". A configuração através da aplicação View Wireless permite programar a maioria dos parâmetros do posto externo de forma rápida e intuitiva.

3.1 Configuração através da aplicação "View Wireless"



A aplicação "View Wireless" permite configurar um subconjunto de parâmetros típicos de um posto externo Due Fili Plus e gerir a parte de controlo de acessos.



Transfira, a partir das lojas, a aplicação View Wireless para o tablet/smartphone que irá utilizar para a configuração.

Quando o dispositivo for alimentado para a primeira configuração, recomenda-se verificar se há algum novo firmware e fazer a atualização.

Para as operações de configuração no sistema Bluetooth, consulte o manual de instruções da aplicação View Wireless.

Consulte a lista de configurações no parágrafo 3.1.2.

3.1.1 Emparelhamento Bluetooth com um smartphone (Provisioning Bluetooth)

É o processo de adicionar um novo dispositivo a uma rede Bluetooth de dispositivos Vimar.

A configuração prevê que a botoneira esteja aberta e que os botões sejam removidos da base.

O procedimento pode ser ativado dentro de 15 minutos a partir da alimentação elétrica do posto externo.

Nota: se o posto externo já tiver sido adicionado a um sistema View Wireless e precisar de mudar de smartphone, basta utilizar a mesma conta View Wireless no novo smartphone; se, por outro lado, a conta View Wireless tiver sido alterada, será necessário redefinir o posto externo (definição de fábrica) e fazer novamente o emparelhamento.

1. Remova e ligue a alimentação do posto externo.
2. Entre no estado de configuração:
 - a. Prima e mantenha premido o botão **7** durante pelo menos 6 segundos, até que o posto externo emita um sinal sonoro de confirmação com um LED verde aceso fixo.
 - b. Se não tiver sido desativado anteriormente, insira o **PIN** de acesso (botões **1, 2, 3, 4** por defeito). A entrada no estado de configuração é sinalizada por um sinal sonoro e um LED verde intermitente
3. No espaço de 30 segundos, prima e mantenha premido o botão **8** durante pelo menos 4 segundos para iniciar o procedimento de emparelhamento Bluetooth do posto externo com um smartphone com a aplicação *View Wireless* instalada.
4. O LED azul começa a piscar rapidamente; o posto externo entra então na fase de sinalização "*beaconing*" que dura 2 minutos e notifica a aplicação da sua disponibilidade para iniciar o procedimento de emparelhamento Bluetooth.
5. Uma vez concluído o "*emparelhamento Bluetooth*", o LED azul pisca lentamente 4 vezes seguidas.
Se o procedimento não for iniciado, sai-se do estado de sinalização "*beaconing*" ao fim de 2 minutos.

A duração da verificação por parte da aplicação dos dispositivos disponíveis é de 30 segundos.

Nota: recomenda-se que altere o PIN de acesso e o mantenha ativado.

Roxie: 40170

1 Ligue a alimentação do posto externo.

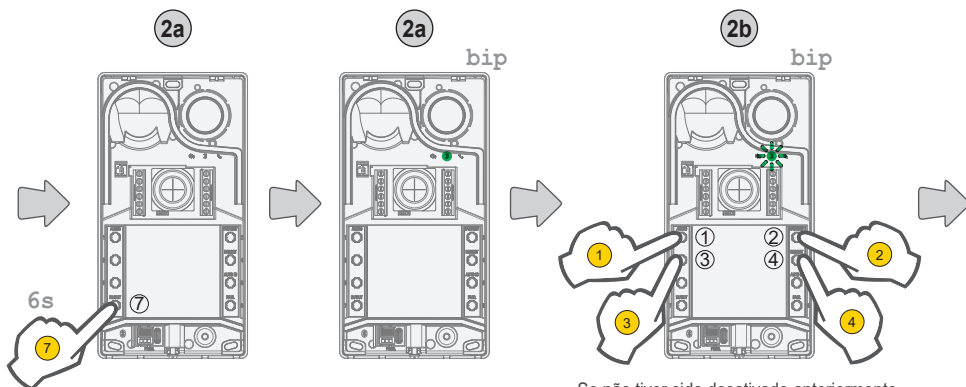

Se não tiver sido desativado anteriormente

3

no espaço de 30 s

bip

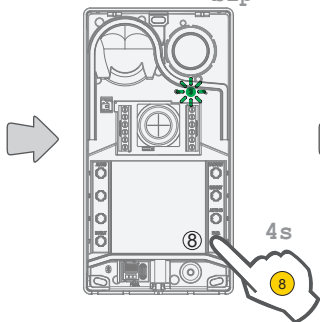

4

no espaço de 2 minutos

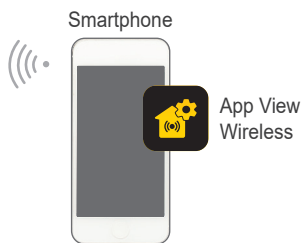
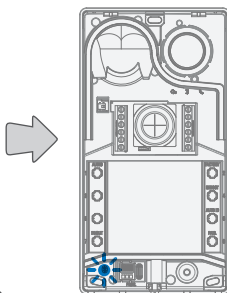

5

Timeout 15 minutos

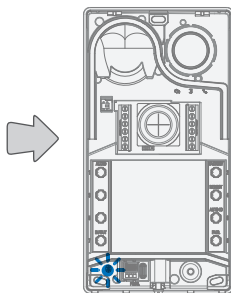

4 intermitências

Roxie: 40170

3.1.2 Configurações do utilizador / Regulações a partir da aplicação

3.1.2.1 Programação de cartões

- A programação dos cartões é feita a partir da aplicação View Wireless (com perfil de Administrador).

3.1.2.2 Configurações do posto externo

Perfil de instalador

Através da aplicação View Wireless pode configurar os seguintes parâmetros da botoneira, a partir do perfil de instalador:

Parâmetros de sistema:

- Nome, localização e visibilidade

Parâmetros de videoporteiro:

- Número de botões
- Gestão e intensidade da iluminação dos LEDs dos botões e da câmara
- Tempo de resposta, conversação e autoacendimento
- Ativação de sons de chamada (toque on/off): ciclos, melodias e volume do toque
- Associação do acionamento do relé com a abertura da porta do posto interno e/ou comando de abertura de porta (se ativo)
- Tempo de ativação do relé e do comando de abertura de porta a partir do posto interno
- Ativação do suporte das mensagens de voz do dispositivo, com a definição do respetivo volume e idioma
- Ativação do PIN de acesso (on/off)
- Definição dos níveis de áudio do altifalante e microfone
- Definição da atuação efetuada por um cartão válido (entre trinco, relé, trinco+relé e atuação remota)
- Configurações de ID do posto externo no sistema Due Fili Plus
- Mapeamento de botões do posto externo
- Início do procedimento automático para a atribuição do ID dos postos internos (função que só pode ser ativada a partir da botoneira master)
- Função de trincos comuns
- Reiniciar o sistema

Além disso, a partir do perfil de instalador é possível realizar no posto externo:

- A atualização e verificação do firmware
- A remoção do dispositivo, com o subsequente restauro dos respetivos parâmetros predefinidos

Perfil de administrador

Através da aplicação View Wireless pode configurar os seguintes parâmetros da botoneira, a partir do perfil de administrador:

- A gestão dos cartões de acesso: adicionar, gerir e eliminar cartões.
- Gestão e intensidade da iluminação dos LEDs dos botões e da câmara
- Ativação de sons de chamada (toque on/off): ciclos de toque, melodias e volume
- Ativação do suporte do dispositivo através das mensagens de voz, com a definição do respetivo volume e idioma
- A atualização e verificação do firmware

A partir do perfil de instalador, também é possível gerir o perfil de administrador escolhendo o item apropriado "Administrar" no final do procedimento de primeira instalação.

Roxie: 40170

3.2 Configurações a partir de dip-switch

Existem 6 dip-switches com as funções de configuração mostradas na tabela seguinte:

- Definição ID Due Fili Plus

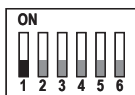

ID1

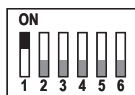

ID2

- Seleção do número de botões de chamada

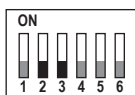
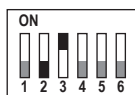
1 botão
(por defeito)

2 botões

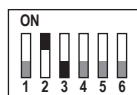

1 botão

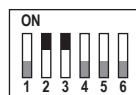

4 botões

- Seleção do funcionamento CA ou PA

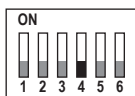

"CA"

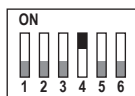

"PA"

- Fonte de Vídeo principal

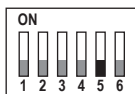

Vídeo interno

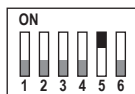

Vídeo externo

- Número de vídeos a visualizar

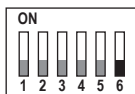

Vídeo único

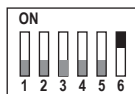

Dois vídeos

As fontes de configuração SaveProg, aplicações e dip-switches têm a mesma prioridade, prevalece a última configuração efetuada e funcionam de modo exclusivo. Além disso, as alterações de uma fonte não são atualizadas em tempo real noutra.

A configuração feita a partir do dip-switch é lida continuamente pelo posto externo (não depende do estado de configuração).

No caso de a configuração a partir do dip switch se tornar obsoleta (caso de nova programação por parte do SaveProg ou app), enquanto o posto externo estiver aberto e em repouso haverá um sinal de aviso "dip-switches não fidedignos" (ver capítulo "Sinais LED"), que indica uma qualquer configuração de dip-switches como não alinhada.

O restauro das configurações de fábrica (factory default) é tratado como uma programação forçada: após uma redefinição os dip-switches não são lidos (e, portanto, são invalidados).

Roxie: 40170

3.3 Configuração a partir de botões

A configuração prevê que a botoneira esteja aberta e que os botões sejam removidos da base.

A configuração é feita usando os botões 1-2-3-4-5-6-7-8.

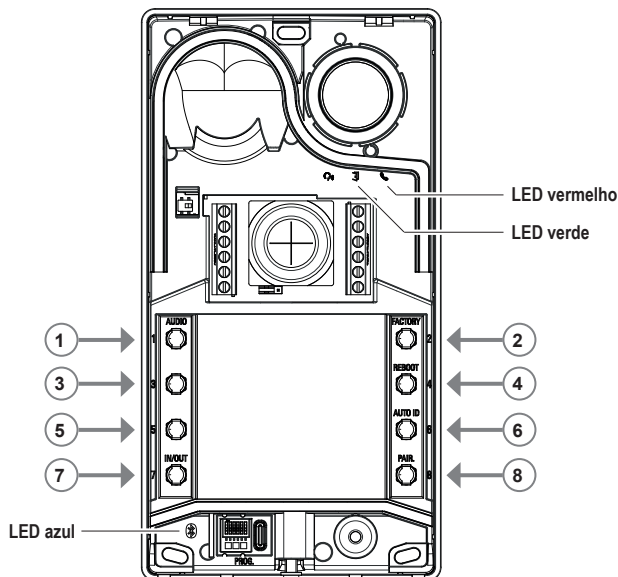

3.3.1 Acesso ao estado da configuração a partir de botões

- **INICIAR A CONFIGURAÇÃO (botão 7 + PIN se ativado)**

- o **para entrar no estado de configuração:**

- mantenha premido o botão 7 durante pelo menos 6 segundos, até que o posto externo emita um sinal sonoro de confirmação com um LED verde aceso fixo.
- insira o PIN de acesso, se ativado (por defeito é 1, 2, 3, 4); o LED verde começa a piscar.

• Se o PIN estiver ativado, o dispositivo emite um som, os LEDs de retroiluminação acendem-se e o sinal de "inserção do PIN" é ativado;

- o o utilizador introduz o PIN de 4 dígitos:

- se estiver correto, o posto externo emite um som de "entrada na configuração" e o LED verde começa a piscar. O estado é de configuração ativa.
- se estiver errado, é emitido um som de "operação não permitida" e o LED vermelho pisca. O estado é de repouso.

• Se o PIN estiver desativado, o dispositivo emite um sinal sonoro e o LED verde pisca (consulte o capítulo "Sinais na fase de configuração"). O estado é de configuração ativa.

- **SAÍDA (Botão 7 / timeout 30 s)**

- o **para sair do modo de configuração:** prima o botão 7 (durante pelo menos 3 s) até ao feedback sonoro/visual de saída do estado de configuração (o LED verde deixa de piscar e é emitido um sinal sonoro "bip").

Roxie: 40170

3.3.2 Procedimentos de configuração através de botões

Para prosseguir com as configurações seguintes, é necessário ter entrado no estado de configuração, conforme descrito no capítulo 3.3.1 anterior.

3.3.2.1 Restaurar os valores por defeito

Apaga todo o conteúdo das configurações do posto externo (incluindo o emparelhamento Bluetooth e as chaves ou cartões de controlo de acesso armazenados), repondo o estado de fábrica.

1. Prima o botão **2** durante pelo menos 4 segundos.
2. Confirmação da operação com um sinal sonoro e com um sinal de “confirmação da operação”.

Funciona apenas no espaço de 1 minuto a partir da alimentação elétrica do posto externo.

Se o procedimento for tentado após um minuto, o LED vermelho pisca e é emitido um som de “operação não permitida”.

Uma vez reposto o dispositivo no estado de fábrica, o procedimento de emparelhamento Bluetooth pode ser ativado durante os próximos 15 minutos, como se o dispositivo tivesse sido ligado novamente.

3.3.2.2 Reiniciar o sistema Due Fili Plus

1. Prima o botão **4** durante pelo menos 4 segundos.
2. Confirmação da operação com um sinal sonoro e o sinal de “confirmação da operação”.
3. Quando o sistema é reiniciado, o posto externo também é reiniciado.

Funciona apenas no espaço de 1 minuto a partir da alimentação elétrica do posto externo.

Se o procedimento for tentado após um minuto, o LED vermelho pisca e é emitido um som de “operação não permitida”.

Roxie: 40170

3.3.2.3 Início do procedimento automático para a atribuição de ID de postos internos

Requer que o número de utilizadores tenha sido previamente configurado (válido se posto externo master).

1. Prima o botão **6** durante pelo menos 4 segundos.
2. Confirmação da operação com o sinal sonoro e o sinal de "confirmação da operação".
3. Prima o primeiro botão para começar a emparelhar os ID (ordem de cima para baixo) no espaço de 30 segundos, caso contrário, o dispositivo sairá do estado de configuração. Mesmo depois de premir o botão o dispositivo sai do estado de configuração.
4. A saída do procedimento automático para a atribuição do ID dos postos internos por timeout é após 30 minutos ou a partir de um botão específico **6** por 4 s (é emitido o som de "saída do estado"), depois de se reentrar no modo de configuração com o botão **7**.

Se o posto externo não for master, então é emitido um sinal visual e sonoro de "operação não permitida".

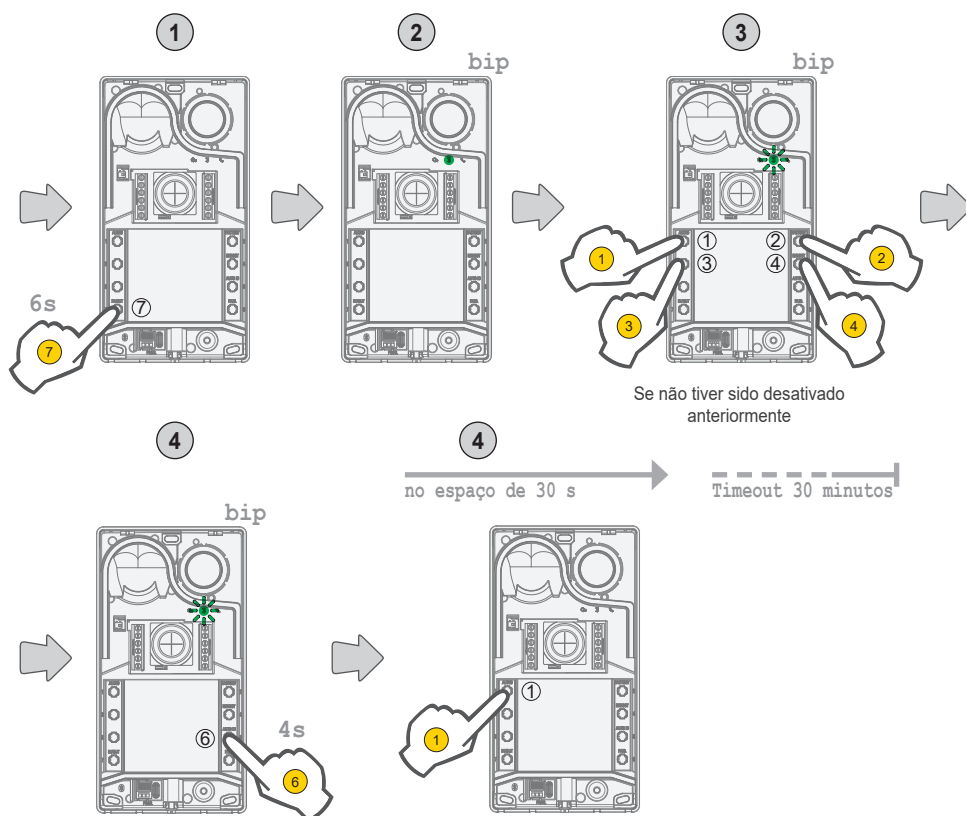

Roxie: 40170



3.3.2.4 Ajustes finos de áudio

O ajuste de áudio aqui descrito ocorre a partir da botoneira aberta; uma vez fechada, o resultado percebido do áudio será diferente.

- Prima 1 durante pelo menos 4 segundos até que os LEDs dos cartões porta-nome comecem a piscar (início da configuração de áudio); neste ponto, o posto externo entra em repouso (fora do estado de configuração).
- com o posto externo em conversação após uma chamada/autoacendimento, agindo sobre os seguintes botões, ocorrerá a respetiva configuração no modo persistente (no final do curso haverá um sinal sonoro de "set áudio").
 - a. 1 - 2 regula-se o altifalante;
 - b. 3 - 4 regula-se o microfone;
- O procedimento de regulação termina com:
 - um toque no botão 7;
 - um encerramento da chamada a partir do posto interno;
 - um timeout do posto externo (fim da comunicação com o posto interno);

É possível definir um nível de áudio entre os 10 níveis disponíveis.

Sinais na fase de regulação do áudio

Nível do áudio	 (LED verde)	 (LED verde)	 (LED vermelho)
	Nível 1	0	0
Nível 2	1	0	0
Nível 3	1	1	0
Nível 4	1	1	1
Nível 5	2	1	1
Nível 6	2	2	1
Nível 7	2	2	2
Nível 8	3	2	2
Nível 9	3	3	2
Nível 10	3	3	3

Legenda:
 0 → LED apagado;
 1 → LED intermitente lento;
 2 → LED intermitente rápido;
 3 → LED aceso fixo;

Roxie: 40170

3.4 Configurações com software de configuração





É possível configurar o posto externo de maneira avançada utilizando o software SaveProg.

SaveProg é um software para PC criado para a configuração avançada dos Sistemas Due Fili Plus.

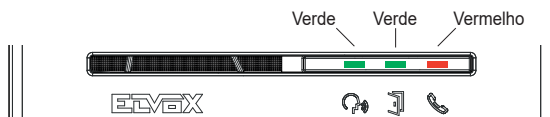
Para mais informações, consulte o respetivo software.

3.5 Sinais na fase de configuração



Nome	Duração (s)	LED verde   (s)	LED vermelho   (s)	LED azul  (s)
Entrada na configuração	2 s	0,5 s ON, 0,5 s OFF		
Introdução do PIN	2 s	Aceso fixo		
Configuração		0,5 s ON, 0,5 s OFF		
Início da configuração de áudio	3 s	0,5 s ON, 0,5 s OFF		
Set áudio	0,5 s			
Confirmação da operação	1 s	1 s ON		
Saída	1 s			
Operação não permitida	0,5 s		0,1 s ON, 0,1 s OFF	
Dip-switches não fidedignos			0,5 s ON, 0,5 s OFF	0,5 s ON, 0,5 s OFF
Sinal de posto externo disponível para emparelhamento Bluetooth com um smartphone (Beaconing)				0,1 s ON, 0,1 s OFF
Sinal de emparelhamento Bluetooth do posto externo com um Smartphone				0,5 s ON, 0,5 s OFF
Firmware do posto externo / BLE, não alinhados				Aceso fixo

Roxie: 40170

4 Funcionamento

4.1 Funções de videoporteiro

4.1.1 Chamadas para Postos Internos

O posto externo pode gerir até 4 chamadas de videoporteiro para 4 utilizadores internos.

Correspondência por defeito dos botões de chamada - Código ID do sistema Due Fili Plus



1 botão de chamada

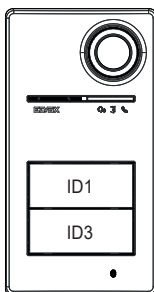

2 botões de chamada

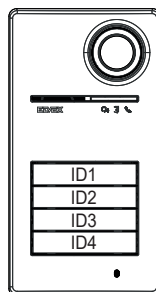

4 botões de chamada

4.1.2 Comando dos trincos e botões suplementares





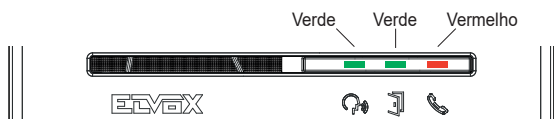

É possível comandar um trinco elétrico diretamente ligado aos terminais **S+** e **S-** e ligar um botão suplementar local para a abertura do trinco aos terminais **CA+** e **CA-**.

Em alternativa, os terminais **CA+** e **CA-** são configuráveis (a partir do SaveProg e dip-switch), como entrada de um sensor para sinal de "Porta aberta".

Roxie: 40170

4.1.3 Sinais no funcionamento normal do sistema de videoporteiro



LED	Significado												
 	LED verde: <ul style="list-style-type: none"> Intermitente → sinal de chamada em curso (0,5 s aceso, 0,5 s apagado, ciclo 1 s); Aceso → sinal de comunicação ativa; 												
 	LED verde <ul style="list-style-type: none"> Aceso → durante o acionamento do trinco; 												
 	LED vermelho <ul style="list-style-type: none"> Aceso → sinal de Bus ocupado; Intermitente → falta de comunicação conforme descrito na tabela seguinte "Intermitência do LED vermelho": <table border="1" data-bbox="227 719 1010 873"> <thead> <tr> <th>Situação</th> <th>Tipo e duração da intermitência</th> </tr> </thead> <tbody> <tr> <td>Tentativa de chamada numa situação de BUS ocupado</td> <td>intermitente durante 2 s</td> </tr> <tr> <td>Chamada para posto interno com utilizador ausente</td> <td>intermitente rápido durante 5 s</td> </tr> <tr> <td>Chamada para posto interno ocupado</td> <td>intermitente lento durante 5 s</td> </tr> <tr> <td>O posto interno chamado não existe</td> <td>intermitente durante 1 s</td> </tr> <tr> <td>Atribuição de ID secundário com líder do grupo > 50</td> <td>intermitente durante 1 s</td> </tr> </tbody> </table>	Situação	Tipo e duração da intermitência	Tentativa de chamada numa situação de BUS ocupado	intermitente durante 2 s	Chamada para posto interno com utilizador ausente	intermitente rápido durante 5 s	Chamada para posto interno ocupado	intermitente lento durante 5 s	O posto interno chamado não existe	intermitente durante 1 s	Atribuição de ID secundário com líder do grupo > 50	intermitente durante 1 s
Situação	Tipo e duração da intermitência												
Tentativa de chamada numa situação de BUS ocupado	intermitente durante 2 s												
Chamada para posto interno com utilizador ausente	intermitente rápido durante 5 s												
Chamada para posto interno ocupado	intermitente lento durante 5 s												
O posto interno chamado não existe	intermitente durante 1 s												
Atribuição de ID secundário com líder do grupo > 50	intermitente durante 1 s												

Roxie: 40170

4.2 Controlo de acessos

O posto externo possui um leitor para o controlo de acessos através de chaves ou cartões de transponder.

O funcionamento do leitor ocorre na zona indicada na imagem abaixo.

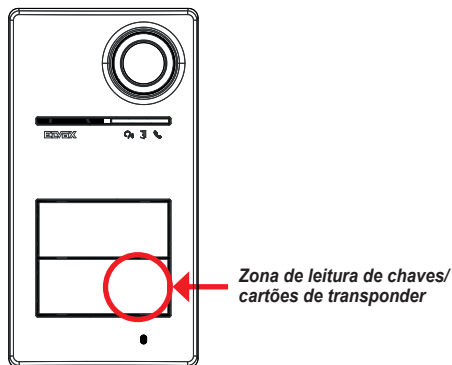





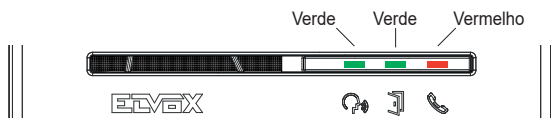

As chaves/cartões ativam sempre a mesma atuação configurada do sistema Due Fili Plus. Pode ser o trinco, o relé ou as extensões previstas no sistema.

A configuração **de chaves ou cartões de transponder** é feita a partir da aplicação View Wireless (com perfil de administrador). Para obter mais informações, consulte o manual "View Wireless" disponível no site www.vimar.com.

Nota: Não é garantida a abertura da porta através de NFC Smartphone.

4.2.1 Sinais de controlo de acessos



LED	Significado
 	-
 	LED verde <ul style="list-style-type: none"> • 3 intermitências → acesso/atuação remota a partir do cartão + sinal sonoro tipo "bip" e eventual mensagem de voz
 	LED vermelho <ul style="list-style-type: none"> • 3 intermitências → leitura de cartão inválido + sinal sonoro tipo "boop"

Roxie: 40170

4.3 Fontes de vídeo e comutação

O posto externo tem duas fontes de vídeo possíveis que podem ser exibidas nos postos internos durante a comunicação:

- a câmara interna, "vídeo interno"
- uma entrada para câmara externa tipo CCTV, "vídeo externo"

Características da câmara interna:

- Ângulo de visão H = 130°
- Resolução PAL 480 TVL
- Fps pal = 25/s
- Câmara a cores
- Lux Min <= 0,1

Características do vídeo externo:

A ligação de uma câmara externa pode ser feita aos terminais predispostos (**V-** e **V+**).

As características elétricas da ligação para o vídeo externo são:

- a terminação de vídeo está em AC
- o comprimento máximo do cabo que pode ser conectado é de 30 m

4.3.1 Funcionamento e configuração do vídeo

É possível configurar o modo de uso das fontes de vídeo durante a fase de instalação, selecionando:

1. o sinal de vídeo principal, escolhendo entre vídeo interno e externo;
2. o número de vídeos a exibir, entre um único vídeo ou dois vídeos;

A configuração é feita via dip-switch ou SaveProg.

4.3.2 Comutação do vídeo nos postos internos

Caso tenham sido configurados dois vídeos, durante uma comunicação é possível comutar o vídeo exibido no posto interno.

Nas postos internos Tab 5S Up 40515, Tab 7S Up 40517 e na respetiva aplicação do utilizador, está disponível um botão específico para efetuar a função de comutação do sinal de vídeo.

Nos outros postos internos, podem usar-se ambas as seguintes possibilidades:

- o comando "pan/zoom";
- F1/F2.

Roxie: 40170

4.4 Função crepuscular

Função crepuscular para a regulação automática da intensidade luminosa em função da luz ambiente.

A regulação surge efeito nos LEDs brancos de iluminação da zona de captação de imagem e nos LEDs de retroiluminação dos botões.

4.4.1 Sensor de luminosidade

A regulação automática da luminosidade é feita com um sensor de luminosidade ambiente.

4.4.2 Modo de regulação

Os LEDs da câmara e dos cartões funcionam como explicado de seguida, com dois modos de regulação, para aplicação e SaveProg descritos da seguinte forma:

A partir da aplicação

- no modo **dia/noite** (luz/escurecimento)
 - o com a **luz** os LEDs da câmara e dos cartões *estão apagados*; este modo configura o posto externo com um valor de intensidade 0, *em automático*; (Nenhuma regulação por parte do utilizador).
 - o com a **escurecimento** os níveis da *câmara e dos cartões podem ser definidos independentemente* entre si.
- no modo **24h** (sempre ativo), definem-se os valores de luminosidade para os LEDs da câmara e para os dos cartões. Também é possível desligar completamente ambos.

A partir do SaveProg

- em **dia/noite** (luz/escurecimento):
 - o com a **luz** os níveis da *câmara e dos cartões podem ser definidos independentemente* entre si.
 - o com a **escurecimento** os níveis da *câmara e dos cartões podem ser definidos independentemente* entre si.
- no modo **24h** (sempre ativo), definem-se os valores de luminosidade para os LEDs da câmara e para os dos cartões. Também é possível desligar completamente ambos.

Estado de luz/escurecimento

O sensor de luminosidade estabelece o estado de **dia/noite** (luz/escurecimento), cujo limiar é definido na fábrica e não pode ser alterado pelo utilizador.

Nota: se a regulação for feita a partir da aplicação durante uma chamada, os LEDs são definidos a partir da chamada seguinte.

Síntese

Ferramentas	dia/noite		24h
	estado "luz"	estado "escurecimento"	estado "sempre"
App	<ul style="list-style-type: none"> • cartões → 0 • câmara → 0 	<ul style="list-style-type: none"> • cartões → reguláveis • câmara → reguláveis 	<ul style="list-style-type: none"> • cartões → reguláveis • câmara → reguláveis
SaveProg	<ul style="list-style-type: none"> • cartões → reguláveis • câmara → reguláveis 	<ul style="list-style-type: none"> • cartões → reguláveis • câmara → reguláveis 	<ul style="list-style-type: none"> • cartões → reguláveis • câmara → reguláveis

Roxie: 40170

4.5 Mensagens de voz

O dispositivo possui mensagens de voz, que podem ser ativadas a partir do SaveProg e da aplicação.

Estão desativadas por defeito e, se forem ativadas, a predefinição é o Italiano.

Estas são as mensagens previstas:

- Em chamada
- Fim da chamada
- Porta aberta
- Ativação auxiliar
- Sem resposta
- Ocupado
- Falar

Idiomas das mensagens de voz:

- Italiano, Inglês, Francês, Alemão, Espanhol, Grego, Português, Russo, Sueco, Holandês, Polaco, Árabe.

Roxie: 40170

5 Atualização do firmware

A atualização é feita:

- a partir do PC, usando o FWUpdate no SaveProg, via ligação USB (conector USB C)
Através do software FWUpdate, existem dois firmwares a atualizar, a executar na ordem apropriada seguindo as indicações do Software.
- a partir da aplicação "View Wireless".

Durante a fase de atualização, o feedback do utilizador a partir do posto externo é fornecido pelos LEDs de sinalização. Também é possível atualizar a síntese de voz usando o SaveProg.

Consulte os guias no SaveProg e View Wireless para obter mais detalhes.

Atualização do firmware do posto externo a partir da aplicação View Wireless



- na fase de atualização, deve estar ativo um único canal de atualização, ou SaveProg ou View Wireless
- não desligue a alimentação do posto externo durante a atualização e certifique-se de que o smartphone está carregado
- posicione-se a menos de um metro do posto externo e não faça nenhuma operação nele ou no smartphone durante a fase de atualização (por exemplo, desligar o Bluetooth, interromper aplicações...).

Sinais na fase de atualização (LED vermelho)

- Aceso fixo, enquanto o bootloader está ativo;
- Intermitente (de forma irregular), ao apagar e escrever.

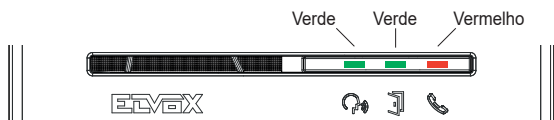
5.1 Sinais na fase de atualização



LED	Significado
  	LED vermelho <ul style="list-style-type: none"> • Aceso fixo → atualização em curso • Intermitente (de forma irregular), ao apagar e escrever



49401868A0_MI_PT 02 2405



VIMAR

Viale Vicenza, 14
36063 Marostica VI - Italy
www.vimar.com