





**46243.030B**

Telecamera PT Wi-Fi a batter. 1080p obiettivo 3mm 130°  
Battery-powered Wi-Fi PT camera 1080p lens 3mm 130°

## 1 - Contenuto della confezione

## 1 - Package content

					
Telecamera Camera	Alimentatore Power supply	Cavo USB USB Cable	Viti Screws	Pin Pin	Guida rapida Quick Guide

## 2 - Caratteristiche

## 2 - Characteristics

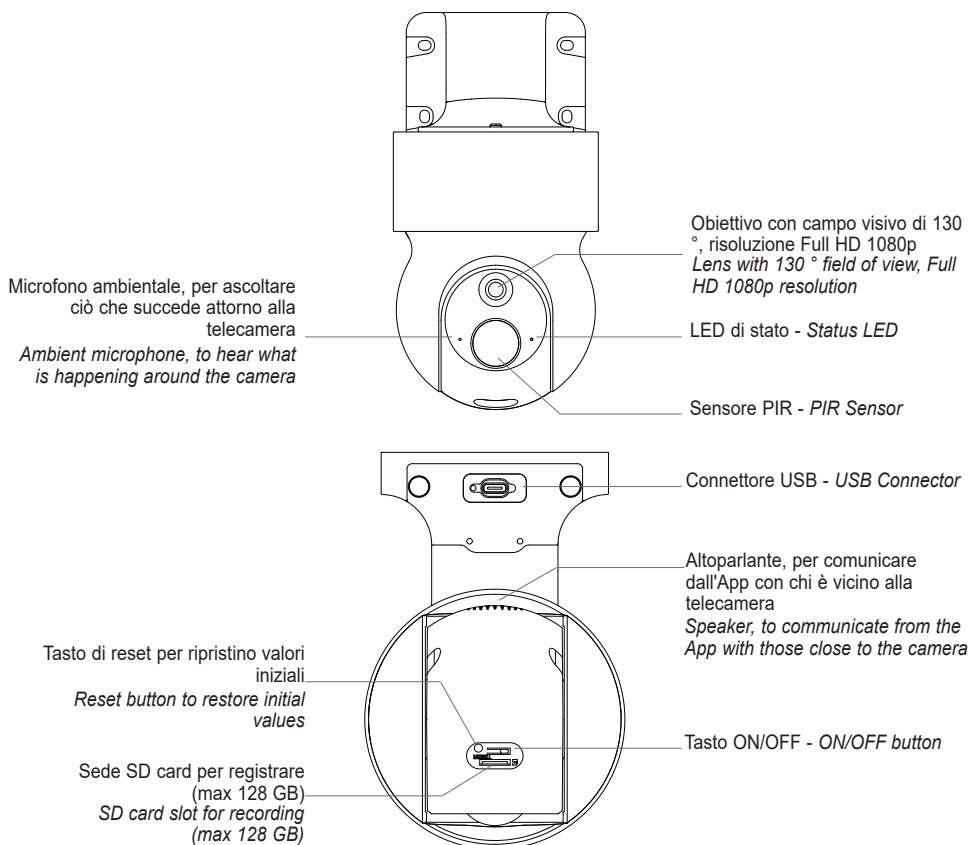

**Tasto On/Off:** Premere per 3 secondi per accendere la telecamera.

**Led di stato:**

- Luce rossa accesa = Anomalia rete.
- Luce rossa lampeggiante = in attesa di rete per la connessione (lamp. lento), in connessione alla rete (lamp. veloce).
- Luce blu accesa = la telecamera funziona correttamente.

**Tasto di Reset:** Mantenere premuto per 5 secondi per il ripristino della telecamera ai valori iniziali.

**On / Off button:** Press for 3 seconds to turn on the camera.

**Status LED:**

- Red light on = Network anomaly.
- Flashing red light = waiting for network for connection (slow blinking), connecting to the network (fast flash).
- Blue light on = the camera is working correctly.

**Reset Button:** Press and hold for 5 seconds for reset the camera to the initial values.

### 3 - Installazione

#### 3.1 - Posizionamento

Utilizzare la staffa per fissare la telecamera ad una parete tramite le viti in dotazione.

**Note di installazione:** per evitare che le immagini risultino sovraesposte, evitare l'installazione della telecamera in condizioni di controllo luce o luce eccessiva.

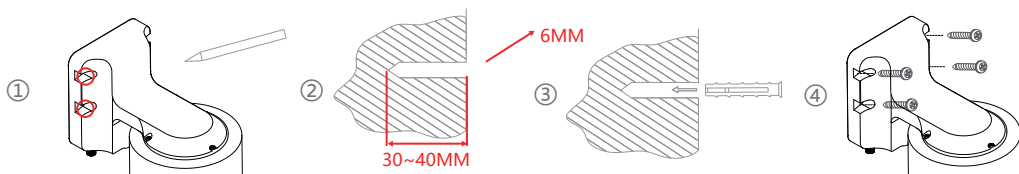

### 3 - Installation

#### 3.1 - Positioning

Use the wall bracket to attach the camera to a wall using the screws in equipment.

**Installation Notes:** To prevent overexposed images, avoid installing the camera under backlight or excessive light conditions.

### 4 - Ricarica batteria e configurazione

#### 4.1 - Alimentare la telecamera

1. Collegare il cavo USB sulla telecamera, per caricare la batteria.
2. Accendere la telecamera e attendere che il LED di stato lampeggi, si udirà un feedback parlato ("Avvio Telecamera" e successivamente "Configura la telecamera").

**ATTENZIONE:** Batterie ricaricabili non sostituibili al Litio 2 x 3.7 V / 4800 mAh.

#### 4.2 - Installare l'App sullo smartphone



Scaricare e installare l'App Vimar "VIEW Product" sul proprio smartphone cercandola direttamente nel App Store di riferimento.

#### 4.3 - Primo accesso

a- Se si possiede già un account per MyVIMAR.

Aprire l'App e accedere con le proprie credenziali.

b- Altrimenti creare un nuovo account, toccando sull'apposito link "Crea un nuovo account".

Eseguire le successive indicazioni in APP, inserire le credenziali e procedere con il passo 4.4.

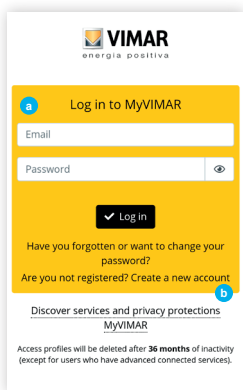

### 4 - Battery charging and configuration

#### 4.1 - Power up the camera

1. Connect the USB cable to the camera to charge the battery.
2. Turn on the camera and wait for the LED to status flashes, you will hear spoken feedback ("Camera ON" and then "Camera setup").

**ATTENTION:** Rechargeable Lithium batteries, non-replaceable 2 x 3.7V / 4800 mAh.

#### 4.2 - Install the App on the smartphone



Download and install the Vimar "VIEW Product" App on your smartphone by searching for it directly in the App Reference store.

#### 4.3 - First access

a- If you already have a account for MyVIMAR.

Open the App and log in with their credentials.

b- Otherwise create a new account by tapping on the appropriate link "Create a new account".

Carry out the following directions in the APP, enter credentials and proceed with step 4.4.

#### 4.4 - Aggiungere una telecamera

Seguire le istruzioni sullo schermo per completare l'installazione e la connessione al proprio router.

Per facilitare l'operazione, si consiglia di rimanere nelle vicinanze del router.



**Aggiunta tramite QR Code:** utilizzare la telecamera per eseguire la scansione del codice QR visualizzato sullo smartphone.

**Nota:** dopo l'accensione della telecamera, il LED di stato si accende. Dopo il segnale acustico, il LED del dispositivo lampeggerà rapidamente.

Tocca "Aggiungi dispositivo + ①" → Selezionare modello ② → Abilitare passo successivo, proseguire secondo indicazioni a schermo ③ → Impostare il Wi-Fi per il dispositivo ④ e continuare con la procedura per visualizzare il QR code.

#### 4.4 - Add a camera

Follow the on-screen instructions to complete installation and connection to your router.

To facilitate the operation, it is recommended to stay close to the router.

**Adding via QR Code:** use the camera to scan the displayed QR code on your smartphone.

**Note:** after turning on the camera, the status LED lights up and will blink rapidly.

Tap "Add device + ①" → Select device ② → Enable next step, continue according to the instructions on the screen ③ → Set the Wi-Fi for device ④ and continue with the procedure to view the QR code.

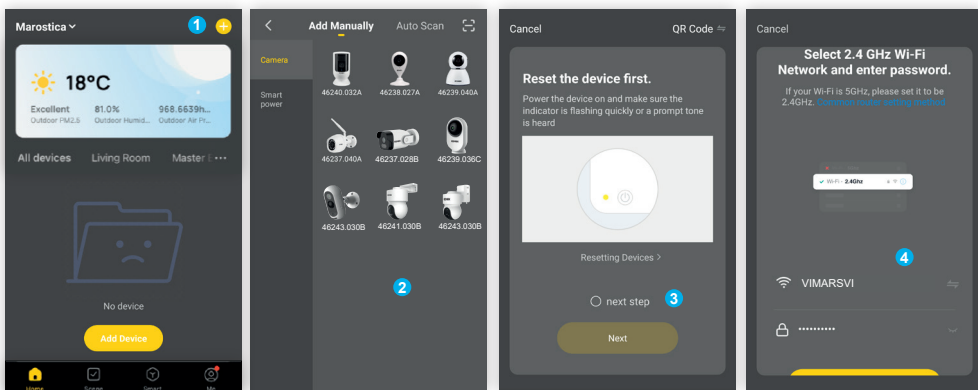

Un codice QR verrà visualizzato sullo smartphone, rivolgere lo schermo del telefono verso la telecamera ad una distanza compresa tra 15 - 20 cm dall'obiettivo, dopo qualche secondo verrà emesso un tono, fare clic su "Emesso Un Tono" (fare riferimento alle immagini sotto).

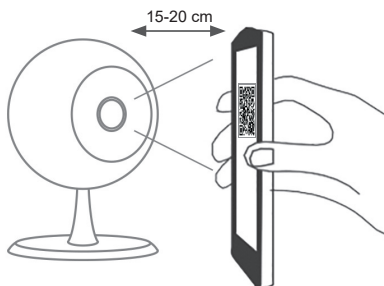

A QR code will be displayed on the smartphone, face the phone screen towards the camera at a distance of 15-20 cm from the lens, a beep will sound after a few seconds, tap on "heard the beep" (refer to the pictures).

Attendere il completamento della connessione, dopo pochi secondi il dispositivo verrà aggiunto con successo e emetterà un feedback parlato "Online".

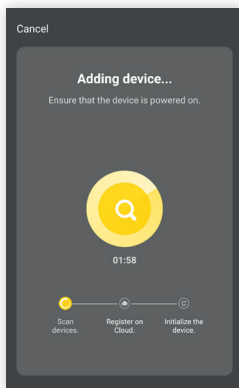

Wait for the connection to complete, after a few seconds the device will be successfully added and give spoken feedback "Online".

Specifiche - Specifications		
<b>Telecamera Camera</b>	Sensore immagine - <i>Image sensor</i>	2 Megapixel CMOS
	Pixel immagine - <i>Effective pixels</i>	1920(H) * 1080(V)
	Distanza IR - <i>IR distance</i>	Visibilità notturna - <i>Night visibility</i> 10 m
	Obiettivo - <i>Lens</i>	3.0mm@F2.0, H:102° / D:130°
<b>Video e Audio Video and Audio</b>	Codifica video - <i>Encoding</i>	H.265
	Audio In/Out	1 MIC/1 SPEAKER integrati - <i>included</i>
	Live	25 fps
<b>Funzioni Functions</b>	Funzione Privacy - <i>Privacy function</i>	Oscuramento del flusso video - <i>Blanking of the video stream</i>
	Attivazione allarme - <i>Alarm trigger</i>	Rilevamento persona - <i>Human body detection</i>
<b>Network Network</b>	Protocollo di rete - <i>Communication Protocol</i>	HTTP, DHCP, DNS, TCP/IP
	Wi-Fi - <i>Wireless</i>	2.4 GHz WIFI(IEEE802.11b/g/n)
	Range di frequenza - <i>Frequency range</i>	2412-2472 MHz
	Potenza RF trasmessa - <i>Transmitted RF power</i>	< 100 mW (20dBm)
	Sicurezza - <i>Security</i>	Autenticazione utente, Password Wi-Fi max 63 caratteri - <i>User authentication, Wi-Fi Password max 63 characters</i>
<b>Batteria e PIR Battery and PIR</b>	Batteria - <i>Battery</i>	9600 mAh al Litio ricaricabile - <i>Lithium rechargeable</i>
	Consumo - <i>Work consumption</i>	600 mA
	Standby	10 mesi - <i>10 months</i>
	Tempo di funzionamento (*) - <i>Working time (*)</i>	5 mesi (10 attivazioni per giorno su evento di allarme) - <i>5 months (10 times wake up per day on alarm event)</i>
	Rilevamento PIR - <i>Rilevamento PIR</i>	10 m Max, 120 °
<b>Generale General</b>	Range Temperatura - <i>Operating temperature</i>	-10 °C to 50 °C
	Alimentazione - <i>Power supply</i>	5 V DC 1 A
	Grado di protezione IP - <i>IP rating</i>	IP65
	Archiviazione - <i>Storage</i>	Scheda SD (Max.128 G, non inclusa) - <i>SD Card (Max128 G, not included)</i> Registrazione filmati protetta - <i>Protected movie recording</i>
	Dimensioni(mm) - <i>Size (mm)</i>	158 × 103 × 200mm

\* Nota: alcuni modelli di router possono influire negativamente sulla durata della batteria.

\* Note: some router models may affect negatively on battery life.

**ATTENZIONE:** al fine di salvaguardare i propri dati e la propria sicurezza, se si intende aggiungere la stessa telecamera tramite un altro account, è necessario cancellare la telecamera dall'App dove è associata, nel caso di restituzione del prodotto si raccomanda oltre alla cancellazione dall'App dove è associata anche la rimozione della SD card.



La telecamera è anche compatibile con l'applicazione Smart Life.

Per ulteriori informazioni consultare i manuali completi e aggiornati disponibili nella scheda prodotto sul sito:

<https://fai date.vimar.com/it>

**ATTENTION:** in order to safeguard your data and the security if you intend to add the same camera via another account, you need to cancel the camera from the App where it is associated, in case of return of the product, is recommended in addition also to remove the SD card.



The camera is also compatible with the application Smart Life.

For more information see the complete manuals and updated available in the product sheet on the site:

<https://fai date.vimar.com/it>

### Disclaimer funzionamento per telecamere Wi-Fi

La telecamera Wi-Fi consente la visualizzazione delle immagini sullo smartphone e/o tablet dell'acquirente (di seguito "**Cliente**"), tramite la semplice installazione dell'App **Vimar VIEW Product**.

La visualizzazione delle immagini è consentita solo tramite la presenza, nell'abitazione/edificio in cui viene installata, di una connessione ad una rete Wi-Fi domestica con accesso ad Internet che deve avere le seguenti caratteristiche:

- Standard IEEE 802.11 b/g/n (2,4 GHz)

Modalità operative:

- Reti: WEP, WPA e WPA2.
- Per reti WPA e WPA2 sono supportati i protocolli di cifratura TKIP e AES.
- Non supportate reti "nascoste" (hidden SSID).

Per utilizzare il servizio Il Cliente deve dotarsi di apparecchiature tecniche che consentono il collegamento alla rete internet e sottoscrivere un accordo con un ISP (Internet Service Provider); tale accordo può comportare dei costi legati. Vimar rimane estranea dalla scelta delle apparecchiature tecniche e dall'accordo con l'ISP (Internet Service Provider). Il consumo dei dati tramite l'utilizzo dell'App **Vimar VIEW Product**, sia nell'abitazione/edificio sia fuori dalla rete Wi-Fi di cui il Cliente si è dotato per l'installazione, rimane a carico del Cliente.

L'interazione e il corretto funzionamento da remoto tramite l'App **Vimar VIEW Product**, attraverso la rete Internet del proprio gestore di telefonia/dati mobile, con la telecamera Wi-Fi installata dal Cliente possono dipendere da:

- tipologia, marca e modello dello smartphone o del tablet;
- qualità del segnale Wi-Fi;
- tipologia del contratto di accesso alla rete internet dell'abitazione;
- tipologia del contratto dati sullo smartphone e tablet.

La telecamera supporta il collegamento tramite la tecnologia P2P, è quindi necessario verificare che il proprio ISP (Internet Service Provider) non ne preveda il blocco.

- Si raccomanda di non installare la telecamera con l'alimentatore costantemente collegato 24 ore al giorno. Un tempo di ricarica troppo lungo può influire negativamente sulle prestazioni e sulla durata della batteria.
- Non caricare la batteria quando la temperatura della telecamera è inferiore a 0 °C.
- Si raccomanda di caricare completamente la batteria prima dell'utilizzo.

Vimar è esente da qualsiasi responsabilità per eventuali malfunzionamenti dovuti a non conformità alle specifiche tecniche minime necessarie per il funzionamento del prodotto che vengono sopra indicate. Per la risoluzione di eventuali problematiche, fare riferimento al manuale completo e alla sezione "Domande e risposte" presenti nella pagina prodotto al seguente indirizzo Internet: [fai date.vimar.com](https://fai date.vimar.com).

Vimar si riserva di modificare in ogni momento e senza preavviso le caratteristiche dei prodotti riportati.

### Operation disclaimer for Wi-Fi cameras

The Wi-Fi camera allows images to be viewed on the buyer's (hereinafter "Customer") smartphone and / or tablet, by simply installing the Vimar VIEW Product application.

The visualization of the images is allowed only through the presence, in the house / building in which it is installed, of a connection to a home Wi-Fi network with Internet access which must have the following characteristics:

- IEEE 802.11 b / g / n (2.4 GHz) standard

Operating modes:

- Networks: WEP, WPA and WPA2.
- TKIP and AES encryption protocols are supported for WPA and WPA2 networks.
- Do not support "hidden" networks (hidden SSID).

To use the service The Customer must have technical equipment that allows connection to the Internet and sign an agreement with an ISP (Internet Service Provider); this agreement may involve related costs. Vimar remains unaffected by the choice of technical equipment and the agreement with the ISP (Internet Service Provider). The consumption of data through the use of the **Vimar VIEW Product App**, both in the home / building and outside the Wi-Fi network that the Customer has used for installation, remains the responsibility of the Customer.

The interaction and correct operation remotely via the **Vimar VIEW Product App**, through the Internet network of your mobile phone / data provider, with the Wi-Fi camera installed by the Customer may depend on:

- type, brand and model of the smartphone or tablet;
- quality of the Wi-Fi signal;
- type of the home internet access contract;
- type of data contract on the smartphone and tablet.

The camera supports connection via P2P technology, it is therefore necessary to check that your ISP (Internet Service Provider) does not block it.

- We advise against installing the camera with the power supply unit constantly connected 24 hours a day. Too long a charging time could have negative effects on the performance and life of the battery.
- Do not charge the battery when the camera temperature is below 0 °C.
- We recommend you charge the battery completely before use.

Vimar is exempt from any liability for any malfunctions due to non-compliance with the minimum technical specifications necessary for the operation of the product which are indicated above. To resolve any problems, refer to the complete manual and the "Questions and answers" section on the product page at the following Internet address: [fai date.vimar.com](https://fai date.vimar.com). Vimar reserves the right to modify the characteristics of the products shown at any time and without notice.

### Conformità Normativa

Direttiva RED. Direttiva RoHS.

Norme EN 301 489-17, EN 300 328, EN 62311, EN 62368-1, EN 55032, EN 55035, EN 61000-3-2, EN 61000-3-3, EN IEC 63000.

Regolamento REaCh (UE) n. 1907/2006 – art.33. Il prodotto potrebbe contenere tracce di piombo.

Vimar SpA dichiara che l'apparecchiatura radio è conforme alla direttiva 2014/53/UE. Il testo completo della dichiarazione di conformità UE, il manuale di istruzione e il software di configurazione sono disponibili nella scheda di prodotto al seguente indirizzo Internet: [faidate.vimar.com](http://faidate.vimar.com)



*Il prodotto contiene batterie, si prega di smaltire il prodotto secondo le prescrizioni di riferimento del proprio Comune.*



### RAEE - Informazione agli utilizzatori

Il simbolo del cassonetto barrato riportato sull'apparecchiatura o sulla sua confezione indica che il prodotto alla fine della propria vita utile deve essere raccolto separatamente dagli altri rifiuti. L'utente dovrà, pertanto, conferire l'apparecchiatura giunta a fine vita agli idonei centri comunali di raccolta differenziata dei rifiuti elettrotecnici ed elettronici. In alternativa alla gestione autonoma, è possibile consegnare gratuitamente l'apparecchiatura che si desidera smaltire al distributore, al momento dell'acquisto di una nuova apparecchiatura di tipo equivalente. Presso i distributori di prodotti elettronici con superficie di vendita di almeno 400 m<sup>2</sup> è inoltre possibile consegnare gratuitamente, senza obbligo di acquisto, i prodotti elettronici da smaltire con dimensioni inferiori a 25 cm. L'adeguata raccolta differenziata per l'avvio successivo dell'apparecchiatura dismessa al riciclaggio, al trattamento e allo smaltimento ambientalmente compatibile contribuisce ad evitare possibili effetti negativi sull'ambiente e sulla salute e favorisce il reimpiego e/o riciclo dei materiali di cui è composta l'apparecchiatura.

### Conformity

RED directive. RoHS directive

Standards EN 301 489-17, EN 300 328, EN 62311, EN 62368-1, EN 55032, EN 55035, EN 61000-3-2, EN 61000-3-3, EN IEC 63000.

REACH (EU) Regulation no. 1907/2006 – Art.33. The product may contain traces of lead.

Vimar SpA declares that the radio equipment complies with Directive 2014/53/EU. The full text of the EU declaration of conformity, the instruction manual and the configuration software are on the product sheet available at the following Internet address: [faidate.vimar.com](http://faidate.vimar.com)



*The product contains batteries, please dispose of the product according to the reference requirements of your country.*



### WEEE - Information for users

If the crossed-out bin symbol appears on the equipment or packaging, this means the product must not be included with other general waste at the end of its working life. The user must take the worn product to a sorted waste center, or return it to the retailer when purchasing a new one. Products for disposal can be consigned free of charge (without any new purchase obligation) to retailers with a sales area of at least 400m<sup>2</sup>, if they measure less than 25cm. An efficient sorted waste collection for the environmentally friendly disposal of the used device, or its subsequent recycling, helps avoid the potential negative effects on the environment and people's health, and encourages the re-use and/or recycling of the construction materials.

### Privacy

#### Informative Privacy

In conformità a quanto previsto dal Regolamento UE 2016/679 in materia di tutela dei dati personali, Vimar S.p.A. garantisce che il trattamento dei dati mediante prodotti elettronici è effettuato riducendo al minimo l'utilizzazione di dati personali e di dati identificativi, limitando il trattamento ai casi in cui è strettamente necessario per il conseguimento degli scopi per i quali sono raccolti. I dati dell'Interessato saranno trattati in base a quanto previsto nella informativa privacy prodotti/applicazione consultabile dal nostro sito [www.vimar.com](http://www.vimar.com) sezione legal ([Privacy Policy Prodotti - Applicazioni - Vimar energia positiva](#)).

Ricordiamo che, in base a quanto previsto dal Regolamento UE 2016/679 in materia di tutela dei dati personali, è responsabilità dell'utilizzatore, in qualità di titolare del trattamento dei dati raccolti durante l'utilizzo del prodotto, tutelare e adottare delle misure di sicurezza idonee ad evitare la perdita dei dati personali memorizzati e registrati.

Nel caso in cui la telecamera riprenda aree pubbliche, dovrà essere apposta, in modo visibile, l'informativa di "area videosorvegliata" prevista dalla normativa privacy e riportata nel sito del Garante della Privacy. Le registrazioni potranno essere conservate per il periodo massimo previsto dalle disposizioni di legge e/o regolamentari dove è stata effettuata l'installazione della telecamera. Se la normativa in vigore nel paese di installazione prevede quindi un periodo massimo di conservazione delle registrazioni delle immagini, l'utilizzatore dovrà provvedere alla loro cancellazione in conformità alle norme applicabili.

Inoltre, l'utilizzatore dovrà garantire e verificare la titolarità e la custodia delle proprie password e dei relativi codici di accesso alle risorse web. L'Interessato al momento della richiesta di intervento al Centro Assistenza Vimar, per poter consentire le attività di assistenza, deve fornire la password di accesso al sistema. La fornitura della stessa è considerata come consenso al trattamento. Ogni Interessato sarà responsabile e dovrà modificare la password di accesso al proprio sistema a seguito di ogni intervento svolto da parte del Centro Assistenza Vimar.'

### Privacy

#### Privacy Policy

As required by Regulation (EU) 2016/679 on the protection of personal data, Vimar S.p.A. guarantees that the electronic processing of data minimises the use of personal and other identification information, which is only processed to the extent strictly necessary in order to achieve the purposes for which it was collected. The personal information of the Data Subject is processed in accordance with the product/application privacy policy available on our website [www.vimar.com](http://www.vimar.com) in the legal section ([Product - App Privacy Policy - Vimar energia positiva](#)).

Please remember that, pursuant to Regulation (EU) 2016/679 on the protection of personal data, the user is the controller of processing for the data collected during use of the products and, as such, is responsible for adopting suitable security measures that protect the personal data recorded and stored, and avoid its loss.

Should the camera monitor public areas, it will be necessary to display - in a visible manner - the information about the 'area under video surveillance' envisaged in the privacy policy and specified on the website of the Italian Data Protection Authority (Garante). The recordings may be stored for the maximum period of time envisaged by legal and/or regulatory provisions in the place where the camera has been installed. If the regulations in force in the country of installation envisage a maximum storage period for the image recordings, the user shall ensure they are deleted in compliance with the applicable regulations.

In addition, the user must guarantee safe possession of and control over its passwords and the related access codes to its web resources. The Data Subject must provide the password for access to its system when requesting help from the Vimar Support Centre, so that the related support can be provided. Provision of the password represents consent for processing. Each Data Subject is responsible for changing the password for access to its system on completion of the work carried out by the Vimar Support Centre.'

**Specifiche Alimentatore - Power supply Specifications**

<b>Alimentatore Power supply</b>	Costruttore - <i>Manufacturer</i>	ZHUZHOU DACHUAN ELECTRONIC TECHNOLOGY CO LTD.
	Indirizzo - <i>Address</i>	BUILDING A5 NANZHOU INDUSTRIAL PARK, ZHUZHOU HUNAN 412101, CHINA
	Modello - <i>Model</i>	DCT07W050100EU-C1
	Tensione di ingresso - <i>Input voltage</i>	100-240 V
	Frequenza di ingresso - <i>Input AC frequency</i>	50/60 Hz
	Tensione di uscita - <i>Output voltage</i>	5,0 Vd.c.
	Corrente di uscita - <i>Output current</i>	1,0 A
	Potenza di uscita - <i>Output power</i>	5,0 W
	Rendimento medio in modo attivo - <i>Average active efficiency</i>	75,0%
	Rendimento a basso carico (10%) - <i>Efficiency at low load (10%)</i>	66,1%
	Potenza a vuoto - <i>No-load power consumption</i>	0,05 W
	Conformità Normativa - <i>Conformity</i>	Direttiva ErP - <i>ErP Directive</i>
		Regolamento alimentatori esterni (UE) n. 2019/1782 <i>Regulation for external power supplies (EU) n. 2019/1782</i>



49401862A0 02 2410

**VIMAR**Viale Vicenza, 14  
36063 Marostica VI - Italy  
[www.vimar.com](http://www.vimar.com)