

Εγχειρίδιο εγκατάστασης και χρήσης

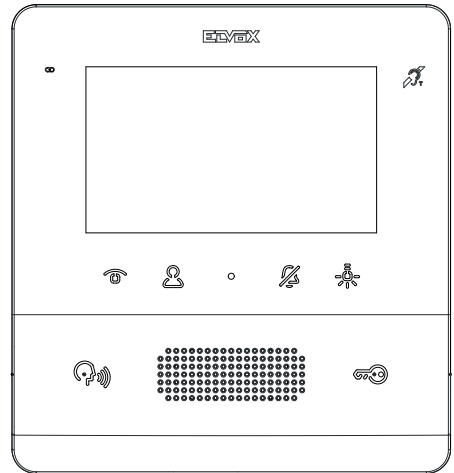

**TAB
7558**

Θυροτηλεόραση ανοικτής ακρόασης TAB 4,3" Due Fili Plus

Το εγχειρίδιο οδηγιών είναι διαθέσιμο για λήψη από την ιστοσελίδα www.vimar.com

Κανονισμοί εγκατάστασης

Η εγκατάσταση πρέπει να πραγματοποιείται από εξειδικευμένο προσωπικό σύμφωνα με τους κανονισμούς που διέπουν την εγκατάσταση του ηλεκτρολογικού εξοπλισμού και ισχύουν στη χώρα όπου εγκαθίστανται τα προϊόντα.

Συμμόρφωση με τα πρότυπα

Οδηγία EMC

Πρότυπα EN 60065, EN 61000-6-1, EN 61000-6-3 και EN 60118-4.

Κανονισμός REACH (EE) αρ. 1907/2006 – Άρθρο 33. Το προϊόν μπορεί να περιέχει ίχνη μολύβδου.



ΑΗΗΕ - Πληροφορίες για τους χρήστες

Το σύμβολο διαγραμμένου κάδου που αναγράφεται στη συσκευή ή στη συσκευασία υποδεικνύει ότι το προϊόν πρέπει να συλλέγεται ξεχωριστά από τα υπόλοιπα απόβλητα στο τέλος της ωφέλιμης διάρκειας ζωής του. Για τον λόγο αυτό, ο χρήστης πρέπει να παραδίδει τις συσκευές που έχουν φτάσει στο τέλος της διάρκειας ζωής τους στα ειδικά δημοτικά κέντρα διαφοροποιημένης συλλογής αποβλήτων ειδών ηλεκτρικού και ηλεκτρονικού εξοπλισμού. Εκτός από την αυτόνομη διαχείριση, είναι δυνατή η δωρεάν παράδοση της συσκευής προς απόρριψη στον διανομέα, κατά την αγορά καινούριας, αντίστοιχης συσκευής. Στους διανομείς ηλεκτρονικών προϊόντων τουλάχιστον με καταστήματα πώλησης 400 m², μπορείτε επίσης να παραδώσετε δωρεάν, χωρίς υποχρέωση αγοράς, ηλεκτρονικά προϊόντα προς απόρριψη με διαστάσεις κάτω από 25 cm. Η κατάλληλη διαφοροποιημένη συλλογή με σκοπό τη μετέπειτα ανακύκλωση, επεξεργασία και φιλική προς το περιβάλλον απόρριψη της συσκευής συμβάλλει στην αποφυγή πιθανών αρνητικών επιπτώσεων για το περιβάλλον και την υγεία, καθώς και στην εκ νέου χρήση ή/και ανακύκλωση των υλικών από τα οποία αποτελείται η συσκευή.

Περιγραφή

Επιτοίχια θυροηλεκτρονική ανοικτής ακρόασης σειράς Tab για σύστημα Due Fili Plus με έγχρωμη οθόνη LCD 4,3", μεγάφωνο για επισήμανση κλήσεων, χωρητικό πληκτρολόγιο για λειτουργίες θυροηλεκτρονικού (άνοιγμα κλειδαριάς, αυτόματη ενεργοποίηση, βοηθητικές λειτουργίες, ρυθμίσεις έντασης ήχου, φωτεινότητας, αντίθεσης και κλήσεις ενδοεπικοινωνίας).

Μπορεί να εγκατασταθεί στην επιτραπέζια έκδοση μέσω του εξαρτήματος επιτραπέζιας βάσης 753A (μπορείτε να το αγοράσετε ξεχωριστά).

Μπορεί να χρησιμοποιηθεί από άτομα με βοηθήματα ακοής.

Τεχνικά χαρακτηριστικά

- Τοποθέτηση: επιτοίχια, με μεταλλική βάση, σε κουτί: στρογγυλό 2M (Vimar V71701), 3M (Vimar V71303, V71703) κατακόρυφο και τετράγωνο σύμφωνα με τα βρετανικά πρότυπα.
- Οθόνη LCD 4,3" 16:9, ανάλυση 480x272 pixel
- Ελάχιστο επίπεδο σήματος εικόνας στο bus στη λήψη: -20 dBm
- Χωρητικό πληκτρολόγιο αφής με σύμβολα με οπίσθιο φωτισμό.
- Τροφοδοσία από επαφές κλέμας BUS 1, 2 - ονομαστική τάση 28Vdc
- Απορρόφηση:
 - σε κατάσταση αναμονής: 17 mA
 - μέγιστο ρεύμα: 280 mA
- Περιβαλλοντική κατηγορία: Κατηγορία A1 (εσωτερική χρήση)
- Βαθμός προστασίας IP30
- Θερμοκρασία λειτουργίας: -5°C - +40°C (εσωτερική χρήση)
- Ηλεκτρονικό κουδούνι με διαφοροποίηση των μελωδιών (10).
- Είσοδος για κλήση από εξώπορτα.
- Διαστάσεις: 155 x 145 x 23.5 mm
- Διακόπτης dip switch για τερματισμό της σύνθετης αντίστασης της γραμμής.

Λειτουργία ακουστικής συχνότητας για βοηθήματα ακοής (Teleloop)

Η θυροηλεκτρονική μπορεί να χρησιμοποιηθεί από άτομα με βοηθήματα ακοής.

Για τη σωστή λειτουργία του βοηθήματος ακοής, ανατρέξτε στο σχετικό εγχειρίδιο οδηγιών. Τα μεταλλικά αντικείμενα ή οι ηλεκτρονικές συσκευές μπορεί να επηρεάσουν την ποιότητα του ήχου που λαμβάνεται από το βοήθημα ακοής.

Συντήρηση

Καθαρίστε τη συσκευή χρησιμοποιώντας μαλακό πανί. Μη χύνετε νερό πάνω στη συσκευή και μη χρησιμοποιείτε κανενός είδους χημικά προϊόντα.

Ο καθαρισμός πρέπει να γίνεται με τη συσκευή απενεργοποιημένη (= αποσυνδεδεμένη από το bus) ή μετά την ενεργοποίηση της διαδικασίας καθαρισμού πληκτρολογίου (ανατρέξτε στη σχετική παράγραφο του εγχειριδίου χρήστη).

Προειδοποιήσεις για τον χρήστη

Μην ανοίγετε και μην τροποποιείτε τη συσκευή.

Σε περίπτωση βλάβης, απευθυνθείτε σε εξειδικευμένο προσωπικό.

Εγκατάσταση

Σημαντικό: Συνιστάται η εγκατάσταση του μηχανισμού σε ύψος περίπου 160 cm από το δάπεδο, με ιδιαίτερη προσοχή ώστε να προστατεύεται από πηγές άμεσου φωτισμού και να αποφεύγονται τα ενοχλητικά φαινόμενα αντανάκλασης στην επιφάνεια της οθόνης LCD.

Σημείωση: στην εικ. 1 παρουσιάζονται οι συνιστώμενες διαστάσεις για την εγκατάσταση, εκτός εάν καθορίζεται διαφορετικά από την ισχύουσα νομοθεσία.

1. Στερεώστε την πλάκα στον τοίχο, με μεταλλική βάση, σε κουτί: στρογγυλό 2M (Vimar V71701), 3M (Vimar V71303, V71703) κατακόρυφο και τετράγωνο σύμφωνα με τα βρετανικά πρότυπα.
2. Συνδέστε την καλωδίωση της κλέμας (εικ. 5).
3. Τερματίστε το σήμα εικόνας (εικ. 6)
4. Τοποθετήστε τη θυροτηλεόραση με τον παρακάτω τρόπο: τοποθετήστε τη θυροτηλεόραση στην πλάκα κρατώντας την ελαφρώς ανασηκωμένη. Στο σημείο αυτό, κρατώντας πατημένη την πρόσοψη, πιέστε ελαφρώς προς τα κάτω μέχρι να συνδεθεί.
5. Στην περίπτωση στην οποία απαιτείται αφαίρεση της θυροτηλεόρασης, πρέπει να πιέσετε ελαφρώς τον ειδικό μοχλό (εικ. 3) και να ανασηκώσετε τη θυροτηλεόραση (από κάτω προς τα πάνω) για να την αποσυνδέσετε από το πλαίσιο.

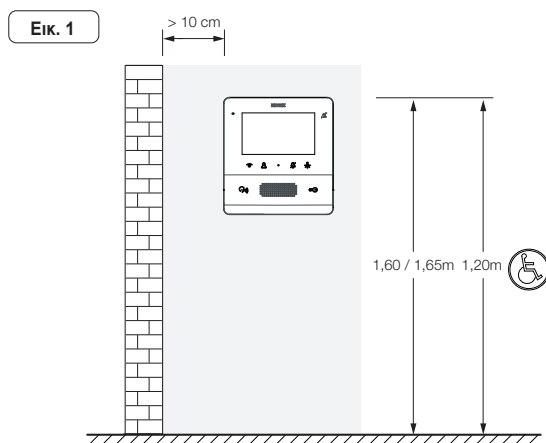

Eik. 2

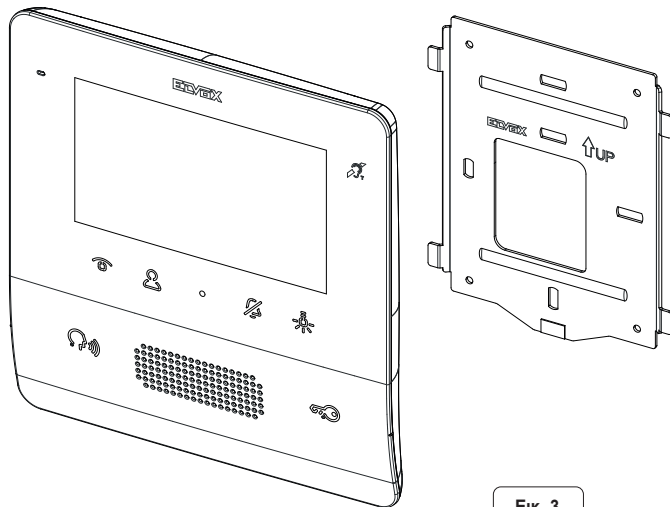

Eik. 3

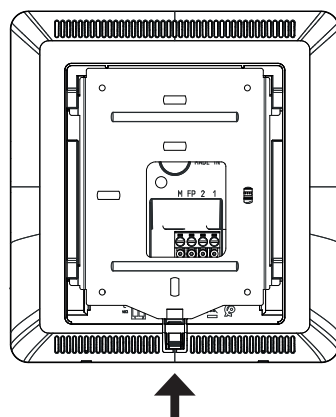

Συνδέσεις

Στο πίσω μέρος υπάρχει μια κλέμα για:

- Τη σύνδεση του bus Due Fili Plus
- Την είσοδο τοπικής εξώπορτας. Η μέγιστη απόσταση σύνδεσης είναι 10 m. Μέσω διαμόρφωσης που εκτελείται με το SaveProg μπορεί να χρησιμοποιηθεί ως είσοδος για τη λειτουργία συναγερμού. Ανατρέξτε στη σχετική παράγραφο.

Κλέμα σύνδεσης	
Επαφές κλέμας	Λειτουργία
1, 2	Ψηφιακή γραμμή BUS DUE FILI PLUS.
FP	Είσοδος πλήκτρου κλήσης τοπικής εξώπορτας (βλ. επαφή κλέμας M).
M	Αναφορά γείωσης

Σημείωση: το προϊόν με κωδ. 7558 δεν διαθέτει επαφές κλέμας για συμπληρωματική τροφοδοσία. Για τον λόγο αυτό, εάν το τμήμα του bus Due Fili στο οποίο βρίσκεται ο εσωτερικός σταθμός πρέπει να απασχοληθεί με άλλη κλήση / συνομιλία ή εάν πρέπει να ενεργοποιηθεί άλλο προϊόν 7559, 7558 ή 40505 για οποιονδήποτε λόγο και σε οποιαδήποτε κατάσταση, δεν μπορεί να ενεργοποιηθεί δεύτερο προϊόν 7559, 7558 ή 40505 και ο χρήστης θα ειδοποιηθεί μέσω ηχητικού σήματος. Η μοναδική εφικτή ενέργεια είναι ο έλεγχος της κλειδαριάς, του φωτός κλιμακοστασίου και της βοηθητικής λειτουργίας μέσω των ειδικών πλήκτρων, εάν δεν έχουν διαμορφωθεί για άλλες χρήσεις. Μπορεί να χρησιμοποιηθεί η λειτουργία συναγερμού, όπως περιγράφεται στη σχετική παράγραφο.

Εικ. 5

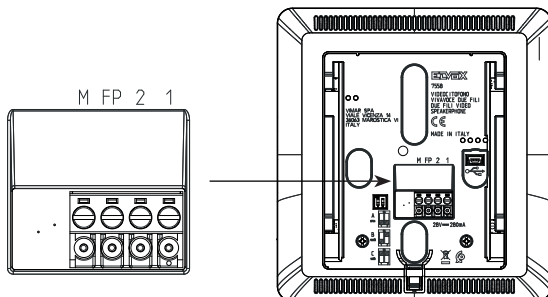

Τερματισμός σήματος εικόνας

Επιλογή διακόπτη Dip για τερματισμό του σήματος εικόνας

- A) Σε περίπτωση εισαγωγής του καλωδίου BUS στις επαφές κλέμας 1, 2 και συνέχισης σε άλλο εσωτερικό σταθμό.
- B) Σε περίπτωση εισαγωγής ενός καλωδίου BUS με χαρακτηριστική σύνθετη αντίσταση 100 Ohm (καλώδιο Elvox 7321 ή 732H) στις επαφές κλέμας 1, 2 και τερματισμού της κεντρικής γραμμής στον εσωτερικό σταθμό
- Γ) Σε περίπτωση εισαγωγής ενός καλωδίου BUS με χαρακτηριστική σύνθετη αντίσταση 50 Ohm (καλώδιο κατ.5 ή κατ.6 με τα ζεύγη συνδεδεμένα) στις επαφές κλέμας 1, 2 και τερματισμού της κεντρικής γραμμής στον εσωτερικό σταθμό.

Εικ. 6

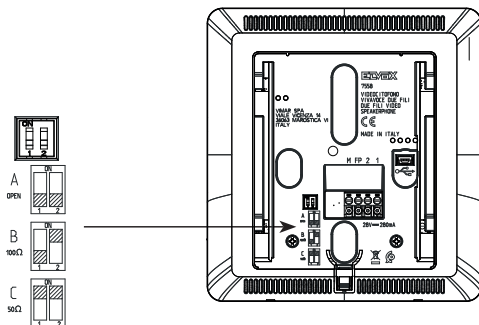

Σύνδεση

Σύνδεση του εσωτερικού σταθμού σε διαμόρφωση εισόδου/εξόδου

Διάγραμμα σύνδεσης εισόδου/εξόδου



Απαιτούμενος τερματισμός

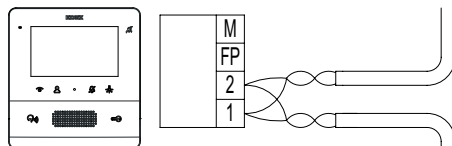

Κεντρική γραμμή

Σύνδεση του εσωτερικού σταθμού σε διαμόρφωση τερματισμού

Διάγραμμα σύνδεσης με καλώδιο που τερματίζει στον εσωτερικό σταθμό



Απαιτούμενος τερματισμός ανάλογα με τη χαρακτηριστική σύνθετη αντίσταση του καλωδίου

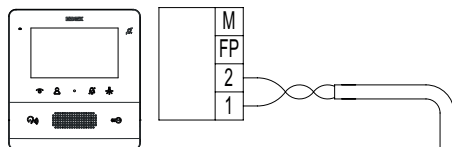

Κεντρική γραμμή

Παραλλαγή για σύνδεση μπουτόν εξώπορτας ή συναγερμό

Σύνδεση επαφής κλέμας FP/M

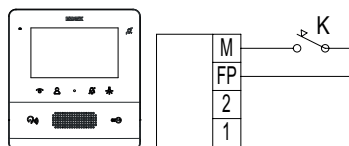

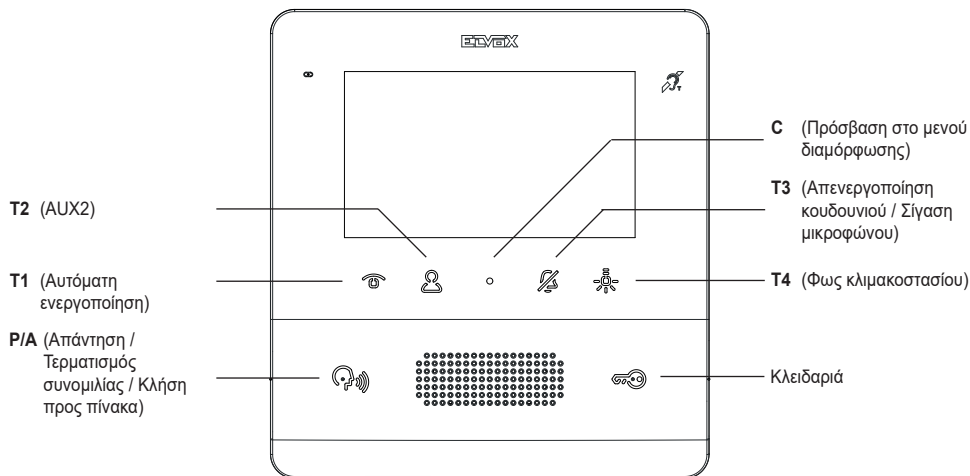

Λειτουργία των πλήκτρων

Στη συνέχεια του εντύπου οι ονομασίες των πλήκτρων αφής είναι αυτές που αναφέρονται στην παρακάτω εικόνα:



Στην κατάσταση ηρεμίας, κανένα πλήκτρο **δεν** λειτουργεί με αφή αλλά με παρατεταμένο πάτημα (περίπου 0,4 δευτ.), ώστε να αποφευχθούν τυχαίες ενεργοποιήσεις ή εντολές. Η ειδοποίηση αναγνώρισης, εάν δεν έχει απενεργοποιηθεί, παρέχεται μέσω ηχητικής επισήμανσης.

Τα πλήκτρα **T1**, **T2** και **T4** βρίσκονται στην προεπιλεγμένη ρύθμιση (όταν δεν έχουν προγραμματιστεί) που είναι αυτή που φαίνεται στην προηγούμενη εικόνα (Πίνακας 1), μαζί με τα προεπιλεγμένα εικονίδια. Τα πλήκτρα **T2** και **T4** μπορούν να διαμορφωθούν μέσω του μενού τεχνικού εγκατάστασης ή με το SaveProg.

ΠΛΗΚΤΡΟ	ΕΙΚΟΝΙΔΙΟ	ΣΗΜΑΣΙΑ
T1		Αυτόματη ενεργοποίηση
T2		Βοηθητική λειτουργία 2
T4		Βοηθητική λειτουργία 1
Σημείωση: Τα εικονίδια εμφανίζονται κατά την κλήση/συνομιλία.		

Το προεπιλεγμένο **T2** (P4 για το SaveProg) δεν είναι διαμορφωμένο και ελέγχει το δεύτερο ρελέ (Aux2).

Το T3 εκτελεί τη λειτουργία *απενεργοποίησης κουδουνιού / σίγασης* μικροφώνου. Απενεργοποίηση κουδουνιού για όλες τις κλήσεις (σε κατάσταση αναμονής, πατήστε το παρατεταμένα για 2 δευτ. για απενεργοποίηση/ενεργοποίηση του κουδουνιού), σίγαση κουδουνιού (κατά τη διάρκεια μιας εισερχόμενης κλήσης, πατήστε το για απενεργοποίηση του κουδουνιού, παράλληλα απενεργοποιείται το κουδούνι και για τις επόμενες κλήσεις).

Η λυχνία led που έχει αντιστοιχιστεί στο πλήκτρο αποτελεί επίσης ένδειξη των εξής λειτουργιών:

- *Απενεργοποιημένο κουδούνι* (το κουδούνι του εσωτερικού σταθμού δεν χτυπά για κλήσεις από εξωτερικό σταθμό ή από μπουτόν κλήσης 20577, 19577, αλλά για όλες τις υπόλοιπες λειτουργίες κανονικά). Σε αυτήν την περίπτωση, η λυχνία led ανάβει σταθερά και ταυτόχρονα διαγράφεται η πιθανή διαμόρφωση «απουσία χρήστη».

- Μόνο εάν έχει διαμορφωθεί από το SaveProg - *Απουσία χρήση* (ο εσωτερικός σταθμός απορρίπτει την κλήση από εξωτερικό σταθμό και, επομένως, η κλήση δεν είναι επιτυχής). Σε αυτήν την περίπτωση, η λυχνία led αναβοσβήνει με τον εξής ρυθμό: αναμμένη για 0,1 δευτ., σβηστή για 0,9 δευτ.

Η λυχνία led είναι απαραίτητη όταν η οθόνη είναι απενεργοποιημένη.



Το πλήκτρο **C** δεν μπορεί να διαμορφωθεί και η σημασία του εξαρτάται από την ενεργοποιημένη κατάσταση.

Το πλήκτρο **P/A**  χρησιμοποιείται για απάντηση ή τερματισμό μιας κλήσης / συνομιλίας. Στην κατάσταση ηρεμίας, πραγματοποιεί την κλήση προς τον πίνακα θυρωρείου, εάν έχει ενεργοποιηθεί η διαχείριση με πίνακα. Επίσης, εάν έχει διαμορφωθεί με το SaveProg ως «Ενεργοποίηση αναπάντητων κλήσεων», η λυχνία led που είναι αντιστοιχισμένη στο

πλήκτρο **P/A**  ανάβει σταθερά λόγω πιθανών κλήσεων από τον πίνακα που δεν έχουν απαντηθεί. Μετά την απάντηση της τρέχουσας κλήσης, η λυχνία led σβήνει μόλις ο εσωτερικός σταθμός επιστρέψει στην κατάσταση ηρεμίας (μόνο στον εσωτερικό σταθμό από τον οποίο απαντήθηκε η κλήση). Εάν υπάρχουν κλήσεις από τον πίνακα που δεν

έχουν απαντηθεί, το συνεχές πάτημα για τουλάχιστον 2 δευτ. του πλήκτρου **P/A**  (όσο η θυροηλεκτρονική εκπέμπει ένα ηχητικό σήμα) προκαλεί τον μηδενισμό της κατάστασης αναπάντητης κλήσης από τον πίνακα. Το ίδιο αποτέλεσμα μπορεί να επιτευχθεί επίσης με εκ νέου ενεργοποίηση του κουδουνιού, μετά από αυτόματη ενεργοποίηση, με την πραγματοποίηση μιας οποιασδήποτε κλήσης ενδοεπικοινωνίας ή με απάντηση σε μια κλήση.



Σημείωση: η επισήμανση της αναπάντητης κλήσης παραμένει ακόμη και σε περίπτωση διακοπής της τροφοδοσίας.

Βάσει προεπιλογής, το πλήκτρο **ΚΛΕΙΔΑΡΙΑ**  ελέγχει την κλειδαριά του τελευταίου εξωτερικού σταθμού που πραγματοποιήσει κλήση ή προς τον σταθμό στον οποίο εκτελέστηκε αυτόματη ενεργοποίηση. Μπορεί να διαμορφωθεί μόνο μέσω του SaveProg. Η λυχνία led που είναι αντιστοιχισμένη στο πλήκτρο **ΚΛΕΙΔΑΡΙΑ**  υποδεικνύει την κατάσταση ανοικτής πόρτας της εγκατάστασης, απαραίτητη όταν η οθόνη είναι απενεργοποιημένη, ακόμη και αν το ίδιο πλήκτρο έχει διαμορφωθεί για άλλη λειτουργία. Σε ορισμένες καταστάσεις (π.χ. συνομιλία), εμφανίζεται επίσης το εικονίδιο  στο πάνω δεξί μέρος της οθόνης.

Στην κατάσταση ηρεμίας, η οθόνη είναι πλήρως απενεργοποιημένη. Εάν ενεργοποιηθεί βάσει προεπιλογής (με τη διαδικασία που περιγράφηκε προηγουμένως) ένα από τα πλήκτρα **T1..T4** ή **ΚΛΕΙΔΑΡΙΑ** , η λειτουργία εκτελείται χωρίς να ενεργοποιηθεί η οθόνη εφόσον δεν απαιτείται κατά την εκτέλεση της λειτουργίας, όπως είναι η λειτουργία αυτόματης ενεργοποίησης.

Ξεκινώντας με το 7558 βάσει προεπιλογής, το πλήκτρο **T4** ενεργοποιεί το πρώτο ρελέ του συστήματος Due Fill. Συνήθως υποδεικνύεται ως *φως κλιμακοστασίου* ή *Aux1*.

Πρώτη ενεργοποίηση

Το προϊόν 7558 παρέχεται από το εργοστάσιο χωρίς ID. Ενεργοποιώντας την οθόνη και πατώντας ένα πλήκτρο στο πληκτρολόγιο, το μόνο που μπορείτε να κάνετε είναι να αντιστοιχίσετε ένα ID ως κύριο  **1** ή δευτερεύοντα εσωτερικό σταθμό  **2**:

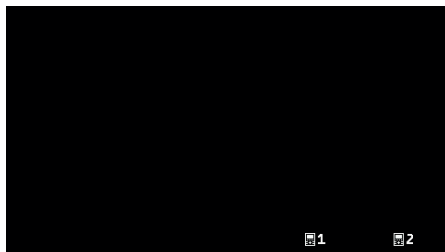



Πρώτη ενεργοποίηση

Εάν επιλέξετε έναν από τους δύο, ο εσωτερικός σταθμός θα ζητήσει από τον εξωτερικό σταθμό Master να γίνει αντιστοίχιση του ID και τα πλήκτρα αλλάζουν σημασία ως εξής:



Αρχικοποίηση σε εξέλιξη

Το **T1**  χρησιμοποιείται πλέον για την ακύρωση του αιτήματος, το **T3**  και το **T4**  για τη μείωση και την αύξηση του επιπέδου έντασης ήχου στο μεγάφωνο αντίστοιχα.

Η διαδικασία αντιστοίχισης του ID ως κύριο ή δευτερεύον και τα σχετικά χρονικά διαστήματα εξαρτώνται από τον τύπο του διαθέσιμου εξωτερικού σταθμού Master. Ανατρέξτε στις σχετικές οδηγίες τεχνικού εγκατάστασης.

Στο τέλος της αντιστοίχισης του ID, στο πάνω μέρος της οθόνης, εμφανίζεται ο αριθμός που αντιστοιχίστηκε:



Αντιστοίχιση ID

Μετά την αντιστοίχιση του ID

Μετά την αντιστοίχιση του ID, ο εσωτερικός σταθμός 7558 δεν εμφανίζει κανένα μενού γραφικών στην κατάσταση αδράνειας, αλλά μόνο στην κατάσταση κλήσης, συνομιλίας, αυτόματης ενεργοποίησης ή διαμόρφωσης.

Διαμόρφωση χρήστη

Εάν πατήσετε το πλήκτρο **C**, ανοίγει το μενού διαμόρφωσης χρήστη. Η περιήγηση σε όλα τα μενού είναι κυκλική, δηλαδή όταν φτάσετε στο τελευταίο στοιχείο ενός οποιουδήποτε μενού επιστρέφεται στο πρώτο στοιχείο.

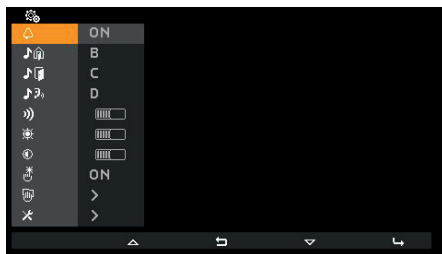

Μενού διαμόρφωσης χρήστη

Όλα τα στοιχεία επιλέγονται με το T4 ↵.

Απενεργοποίηση κουδουνιού ☹

Χρησιμοποιώντας τα < και >, ενεργοποιήστε / απενεργοποιήστε το κουδούνι του εσωτερικού σταθμού για όλες τις εισερχόμενες κλήσεις ανάλογα με το παρακάτω διάγραμμα:

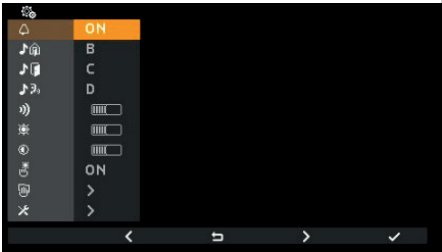
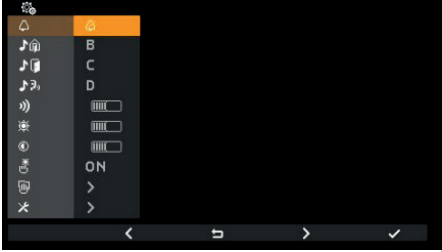
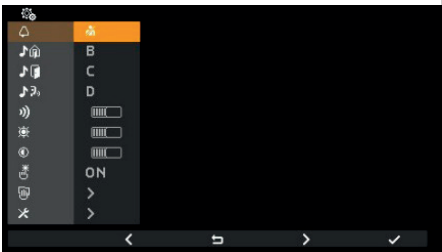
ΕΙΚΟΝΙΔΙΟ	ΕΙΚΟΝΑ	ΣΥΜΠΕΡΙΦΟΡΑ
ON		Ενεργοποιημένο κουδούνι
☹		Απενεργοποίηση κουδουνιού. Το κουδούνι του εσωτερικού σταθμού δεν χτυπά, αλλά για όλες τις υπόλοιπες κλήσεις λειτουργεί κανονικά
☹		Απουσία χρήστη. Εμφανίζεται μόνο εάν έχει ενεργοποιηθεί από το SaveProg. Το κουδούνι του εσωτερικού σταθμού δεν χτυπά και ο σταθμός δεν ενεργοποιείται. Με διαμόρφωση μέσω του SaveProg (ένδειξη ACK. Grp. Escl. S (Επιβεβαίωση ομάδας απενεργοποίησης κουδουνιού)) μπορείτε να ενεργοποιήσετε το κουδούνι τυχόν δευτερευόντων εσωτερικών σταθμών, διαφορετικά η κλήση από εξωτερικό σταθμό απορρίπτεται και δεν είναι επιτυχής



Η λειτουργία απενεργοποίησης κουδουνιού είναι η ίδια λειτουργία που εκτελείται με το πλήκτρο T3 όταν ο εσωτερικός σταθμός βρίσκεται στην κατάσταση ηρεμίας ή κλήσης.

Πατήστε το **T4**  για επιβεβαίωση και το **C**  για ακύρωση χωρίς αποθήκευση.

Σημείωση: οι λειτουργίες των πλήκτρων T1, T4 και C δεν περιγράφονται ξανά παρακάτω.

Προεπιλογή: το κουδούνι είναι ενεργοποιημένο.

Επιλογή μελωδίας κλήσης από εξωτερικό σταθμό

Χρησιμοποιώντας τα εικονίδια  και , επιλέξτε μία από τις 10 διαθέσιμες μελωδίες (επισημαίνονται με τα γράμματα Α έως J) που θα χρησιμοποιηθούν ως κουδούνι στην περίπτωση κλήσεων από εξωτερικό σταθμό. Ο εσωτερικός σταθμός εκτελεί αναπαραγωγή του επιλεγμένου κουδουνιού.

Προεπιλογή: μελωδία B.

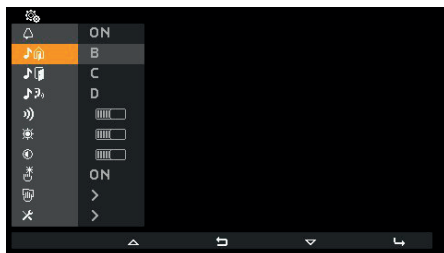

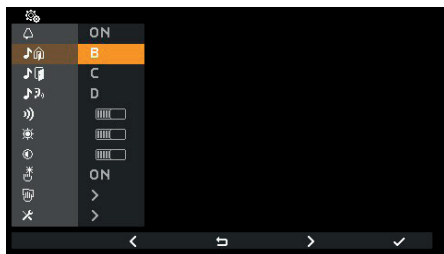

Επιλογή μελωδίας κλήσης από εξωτερικό σταθμό



Επιβεβαίωση μελωδίας κλήσης από εξωτερικό σταθμό

Επιλογή μελωδίας κλήσης από εξώπορτα

Μέσω των εικονιδίων  και , επιλέξτε μία από τις 10 διαθέσιμες μελωδίες (επισημαίνονται με τα γράμματα Α έως J) που θα χρησιμοποιηθούν ως κουδούνι στην περίπτωση κλήσεων από εξώπορτα, είτε πρόκειται για την τοπική επαφή FP-M είτε για το προϊόν με κωδ. 6120. Ο εσωτερικός σταθμός εκτελεί αναπαραγωγή του επιλεγμένου κουδουνιού.

Προεπιλογή: μελωδία C.



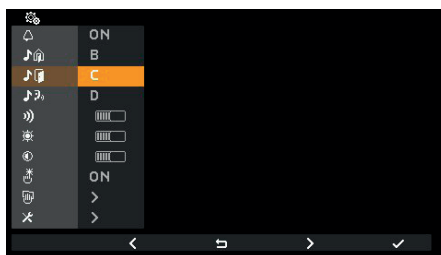

Επιλογή μελωδίας κλήσης από εξώπορτα



Επιβεβαίωση μελωδίας κλήσης από εξώπορτα

Επιλογή μελωδίας κλήσης από εσωτερικό σταθμό ή πίνακα

Χρησιμοποιώντας τα εικονίδια  και , επιλέξτε μία από τις 10 διαθέσιμες μελωδίες (επισημαίνονται με τα γράμματα Α έως J) που θα χρησιμοποιηθούν ως κουδούνι στην περίπτωση κλήσεων από εσωτερικό σταθμό ή πίνακα. Ο εσωτερικός σταθμός εκτελεί αναπαραγωγή του επιλεγμένου κουδουνιού.

Προεπιλογή: μελωδία D.

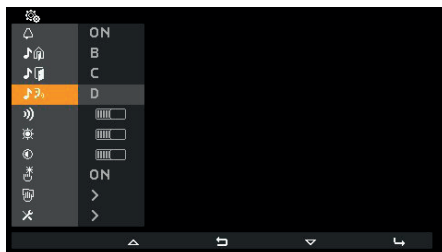

Επιλογή μελωδίας κλήσης από εσωτερικό σταθμό ή πίνακα

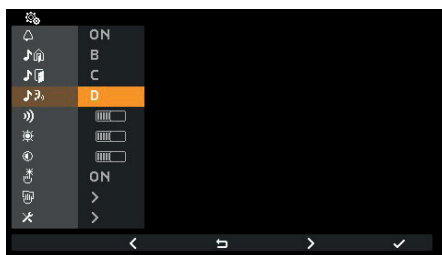

Επιβεβαίωση μελωδίας κλήσης από εσωτερικό σταθμό ή πίνακα

Ρύθμιση έντασης ήχου κουδουνιών)))

Χρησιμοποιώντας τα εικονίδια **-** και **+**, μειώστε / αυξήστε την ένταση ήχου των κουδουνιών, το επίπεδο της οποίας υποδεικνύεται από την οριζόντια γραμμή.

ΣΗΜΕΙΩΣΗ: η ρυθμισμένη στάθμη χρησιμοποιείται για όλους τους τύπους κουδουνιών (κλήση από εξωτερικό σταθμό, εξώπορτα, εσωτερικό σταθμό ή πίνακα).

Ο ηχητικός τόνος του κουδουνιού για τη ρύθμιση είναι ίδιος με αυτόν του κουδουνιού εξωτερικών κλήσεων.

Προεπιλογή: επίπεδο 5.

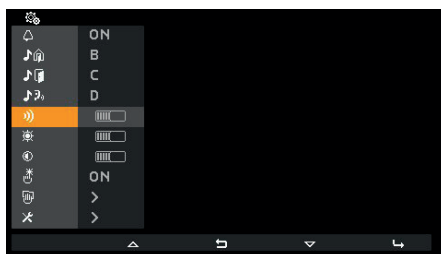

Επιλογή ρύθμισης έντασης ήχου κουδουνιών

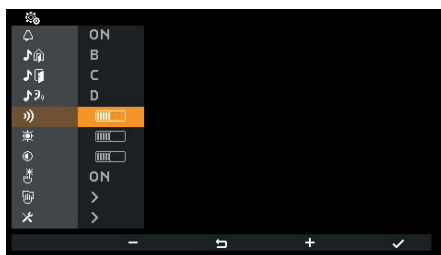

Ρύθμιση έντασης ήχου κουδουνιών

Ρύθμιση φωτεινότητας

Χρησιμοποιώντας τα εικονίδια $-$ και $+$, μειώστε / αυξήστε τη φωτεινότητα του σήματος εικόνας που προέρχεται από εξωτερικό σταθμό, το επίπεδο του οποίου υποδεικνύεται από την οριζόντια γραμμή. Ο εσωτερικός σταθμός εκτελεί αυτόματα ένα αίτημα αυτόματης ενεργοποίησης προς τον εξωτερικό σταθμό Master, ώστε η ρύθμιση της φωτεινότητας να γίνεται ζωντανά.

ΣΗΜΕΙΩΣΗ: το ρυθμισμένο επίπεδο χρησιμοποιείται για όλους τους εξωτερικούς σταθμούς. Η αυτόματη ενεργοποίηση ακολουθεί το χρονικό διάστημα που έχει καθοριστεί στον εξωτερικό σταθμό και δεν ανανεώνεται με κάθε μεταβολή της ρύθμισης.

Προεπιλογή: επίπεδο 5.



Επιλογή ρύθμισης φωτεινότητας



Ρύθμιση φωτεινότητας

Ρύθμιση αντίθεσης

Χρησιμοποιώντας τα εικονίδια **-** και **+**, μειώστε / αυξήστε την αντίθεση του σήματος εικόνας που προέρχεται από εξωτερικό σταθμό, το επίπεδο του οποίου υποδεικνύεται από την οριζόντια γραμμή. Ο εσωτερικός σταθμός εκτελεί αυτόματα ένα αίτημα αυτόματης ενεργοποίησης προς τον εξωτερικό σταθμό Master, ώστε η ρύθμιση της αντίθεσης να γίνεται ζωντανά.

ΣΗΜΕΙΩΣΗ: το ρυθμισμένο επίπεδο χρησιμοποιείται για όλους τους εξωτερικούς σταθμούς. Η αυτόματη ενεργοποίηση ακολουθεί το χρονικό διάστημα που έχει καθοριστεί στον εξωτερικό σταθμό και δεν ανανεώνεται με κάθε μεταβολή της ρύθμισης.

Προεπιλογή: επίπεδο 5.

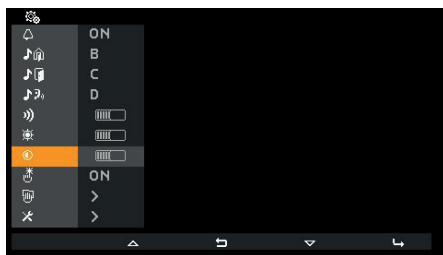

Επιλογή ρύθμισης αντίθεσης



Ρύθμιση αντίθεσης

Ήχος πλήκτρων

Χρησιμοποιώντας τα εικονίδια < και >, ενεργοποιήστε/απενεργοποιήστε την ηχητική επισήμανση που συνοδεύει το πάτημα των πλήκτρων (ηχητικός τόνος).

Προεπιλογή: ενεργοποιημένος

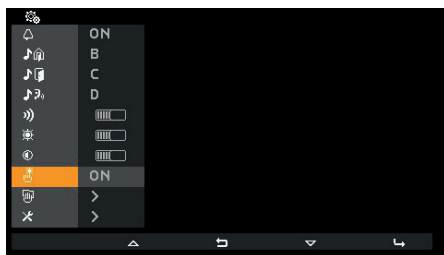

Ήχος πλήκτρων

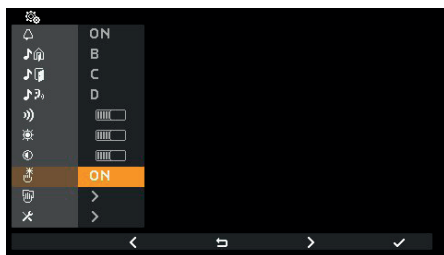

Επιλογή ήχου πλήκτρων

Καθαρισμός πληκτρολογίου

Ενεργοποιεί τη λειτουργία καθαρισμού του πληκτρολογίου:

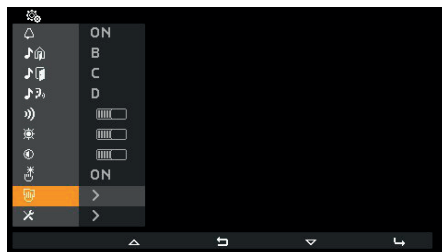

Ενεργοποίηση καθαρισμού πληκτρολογίου

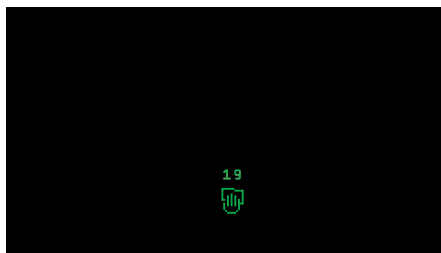

Καθαρισμός πληκτρολογίου





Ο καθαρισμός πληκτρολογίου διαρκεί 20 δευτερόλεπτα και ο χρόνος δεν ανανεώνεται από το πάτημα των πλήκτρων, τα οποία παραμένουν απενεργοποιημένα έως το τέλος της λειτουργίας καθαρισμού πληκτρολογίου.

Διαμόρφωση τεχνικού εγκατάστασης ✖



Επιλογή διαμόρφωσης τεχνικού εγκατάστασης

Πριν από την είσοδο στο μενού τεχνικού εγκατάστασης πρέπει να καταχωρίσετε έναν τριψήφιο κωδικό (PIN). Ο (προεπιλεγμένος) κωδικός PIN είναι 100 και μπορείτε να τον τροποποιήσετε όπως περιγράφεται παρακάτω. Ο κωδικός PIN καταχωρίζεται με πάτημα των παρακάτω πλήκτρων:

- **T2**  για αλλαγή του ψηφίου που επισημαίνεται με χρώμα με την εξής σειρά: 0 – 9 – 8 ... – 2 – 1 – 0 ...
- **C**  για διαγραφή του τελευταίου ψηφίου, εφόσον υπάρχουν τουλάχιστον δύο ψηφία, διαφορετικά πλήκτρο  για επιστροφή στη διαμόρφωση χρήστη.
- **T3**  για αλλαγή του ψηφίου που επισημαίνεται με χρώμα με την εξής σειρά: 0 – 1 – 2 ... – 8 – 9 – 0 ...
- **T4**  για επιβεβαίωση του επιλεγμένου ψηφίου, και μετά το τρίτο ψηφίο, για είσοδο, εάν το καταχωρισμένο PIN είναι σωστό, στη διαμόρφωση τεχνικού εγκατάστασης. Εάν το PIN δεν είναι σωστό, επιστρέφεται στη διαμόρφωση χρήστη.

Σημείωση: μετά την εισαγωγή του σωστού PIN, εάν επιστρέψετε στο μενού χρήστη, δεν χρειάζεται πλέον να εισαγάγετε ξανά τον κωδικό για να μεταβείτε στο μενού τεχνικού εγκατάστασης μέχρι ο εσωτερικός σταθμός να επιστρέψει στην κατάσταση ηρεμίας.



	<p>Πατήστε ✓</p>
	<p>Πατήστε ✓</p>
	<p>Πατήστε ✓</p>

Εισαγωγή PIN

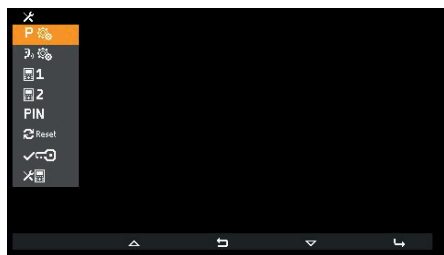

Μενού τεχνικού εγκατάστασης



Επιλογή εικονιδίων πλήκτρων στην κατάσταση *Ενεργοποιήσεις* P☰

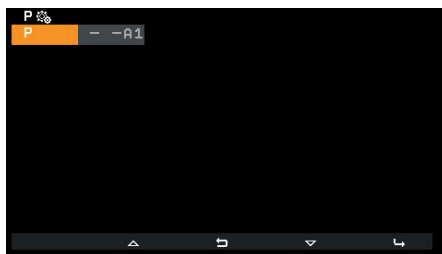

Με το στοιχείο P☰ μπορείτε να αλλάξετε το εικονίδιο που εμφανίζεται πάνω από το πλήκτρο T4 και τη σχετική αντιστοιχισμένη λειτουργία.

Βάσει προεπιλογής, δεν εμφανίζονται εικονίδια:





Επιλογή εικονιδίων πλήκτρων

Στο δεξί τμήμα του μενού υπάρχει, για κάθε πλήκτρο, το επιλεγμένο εικονίδιο και η λειτουργία αντίστοιχα. Εάν, όπως σε αυτήν την περίπτωση, δεν έχει επιλεγεί ακόμη κανένα εικονίδιο, στο μενού εμφανίζεται το  και χρησιμοποιείται το εικονίδιο  (φως κλιμακοστασίου).

Η προεπιλεγμένη ενέργεια του πλήκτρου T4 είναι . Για να διακρίνεται η προεπιλεγμένη λειτουργία από αυτήν που δεν έχει επιλεγεί από τον τεχνικό εγκατάστασης, πριν από την ένδειξη υπάρχει στο σύμβολο .

Εάν η αντιστοίχιση ξεκινήσει από την προεπιλεγμένη κατάσταση, με το πάτημα του πλήκτρου T4  ανοίγει το παρακάτω μενού:



-  για να επιλέξετε το εικονίδιο
-  για να επιλέξετε τη λειτουργία που θα αντιστοιχιστεί

Επιλογή εικονιδίου P

Με το στοιχείο P  ανοίγει μια λίστα με τα εικονίδια που μπορούν να επιλεγούν:

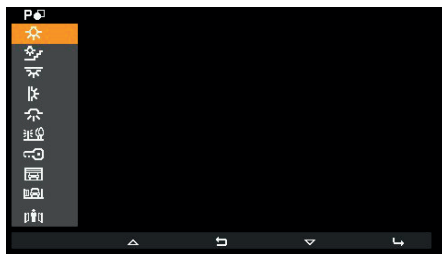

Επιλογή εικονιδίων πλήκτρων

Επιλογή λειτουργιών I D

Με το στοιχείο **I D** ανοίγει μια λίστα με τις λειτουργίες που μπορούν να επιλεγούν:



Επιλογή λειτουργιών

Αυτές οι 6 λειτουργίες είναι οι προεπιλεγμένες. Πρόκειται για τα 4 πρώτα ρελέ και για το F1 / F2 του τελευταίου εξωτερικού σταθμού με τον οποίο έχει συνομιλήσει ο εσωτερικός σταθμός ή από τον οποίο έγινε η κλήση.

Εάν ο τεχνικός εγκατάστασης άλλαξε παλαιότερα την αντιστοιχισμένη λειτουργία και η λειτουργία αυτή υπάρχει στη λίστα των λειτουργιών που μπορούν να επιλεγούν, η τρέχουσα τιμή επισμαίναται:



Μέσω του SaveProg μπορείτε να δημιουργήσετε τη λίστα με τις λειτουργίες που μπορούν να επιλεγούν με τέτοιο τρόπο ώστε να περιλαμβάνει:

• 16 ρελέ	A1
• κλειδαριές 15 εξωτερικών σταθμών	L1
• κλειδαριά τελευταίου εξωτερικού σταθμού	↔
• έξοδο F1 15 ξεχωριστών εξωτερικών σταθμών, ανάλογα με την κατάσταση της ένδειξης «F1/F2 1-8» του SaveProg, στους: <ul style="list-style-type: none"> ο Εξωτερικούς σταθμούς 1 έως 8 ο Εξωτερικούς σταθμούς 9 έως 15 	F1
• έξοδο F1 του τελευταίου εξωτερικού σταθμού	F1
• έξοδο F2 15 ξεχωριστών εξωτερικών σταθμών, ανάλογα με την κατάσταση της ένδειξης «F1/F2 1-8» του SaveProg, στους: <ul style="list-style-type: none"> ο Εξωτερικούς σταθμούς 1 έως 8 ο Εξωτερικούς σταθμούς 9 έως 15 	F2
• έξοδο F2 του τελευταίου εξωτερικού σταθμού	F2

Όταν στη λίστα υπάρχει αριθμός στοιχείων που καταλαμβάνουν 3 σελίδες διαμόρφωσης ή περισσότερες (αυτόματα συμβαίνει με τουλάχιστον 18 στοιχεία), στο **T1** εμφανίζεται το εικονίδιο ... με το οποίο μπορείτε να μετακινηθείτε γρήγορα κατά μία σελίδα κάθε φορά. Στις παρακάτω εικόνες περιγράφεται η κατάσταση με όλες τις επιτρεπόμενες λειτουργίες:



Σε κάθε περίπτωση, η ένδειξη ... στο πάνω μέρος της λίστας υποδεικνύει ότι προηγούνται άλλα στοιχεία. Η ένδειξη ... στο τέλος υποδεικνύει ότι υπάρχουν μετά άλλα στοιχεία.

Διαγραφή xP

Στην περίπτωση που έχει αντιστοιχιστεί ήδη ένα εικονίδιο ή μια λειτουργία, προστίθεται ένα στοιχείο στο συγκεκριμένο μενού που επιτρέπει τη διαγραφή του εικονιδίου και την αντικατάστασή του με το επιλεγμένο εικονίδιο. Ακόμη και η λειτουργία ρυθμίζεται στην προεπιλεγμένη τιμή.

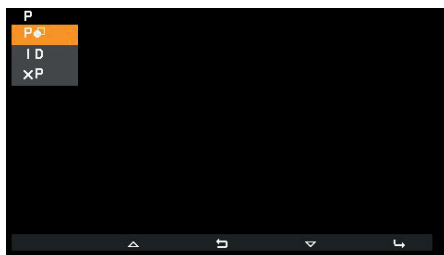

Η διαδικασία αυτή πρέπει να επιβεβαιωθεί:

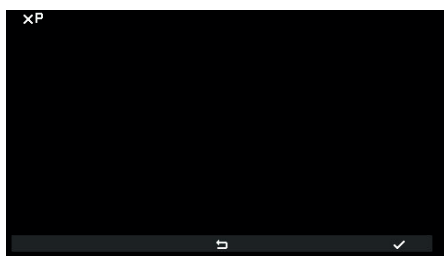

Επιβεβαίωση διαγραφής εικονιδίου

Για να αλλάξετε εικονίδιο ή λειτουργία, δεν χρειάζεται να διαγράψετε το εικονίδιο, αλλά αρκεί να το αντικαταστήσετε με ένα καινούριο.

Κλήσεις ενδοεπικοινωνίας

Με το στοιχείο  μπορείτε να αλλάξετε το ID του εσωτερικού σταθμού ή του πίνακα θυρωρείου προς τον οποίο θα γίνει η κλήση με το T2. Βάσει προεπιλογής, δεν εμφανίζονται εικονίδια:

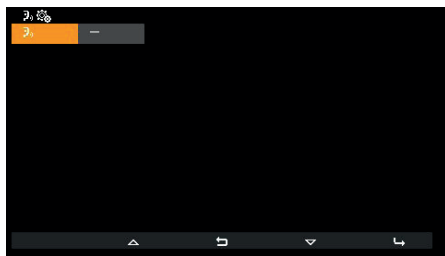



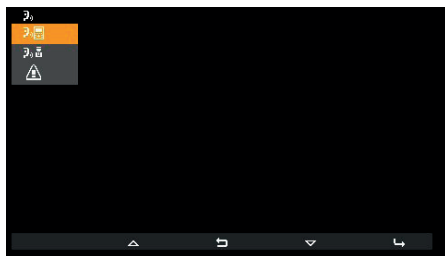

Μενού κλήσεων ενδοεπικοινωνίας

Με το T4 ανοίγει ένα ακόμη μενού:



Επιλογή τύπου κλήσης ενδοεπικοινωνίας

Τα τρία στοιχεία που εμφανίζονται είναι τα εξής:

-  για αντιστοίχιση ενός εσωτερικού σταθμού.
-  για αντιστοίχιση ενός πίνακα θυρωρείου.
-  για αντιστοίχιση της λειτουργίας συναγερμού.
-  για ακύρωση της αντιστοίχισης (εμφανίζεται μόνο εάν η θέση είναι προγραμματισμένη).

Αντιστοίχιση εσωτερικού σταθμού

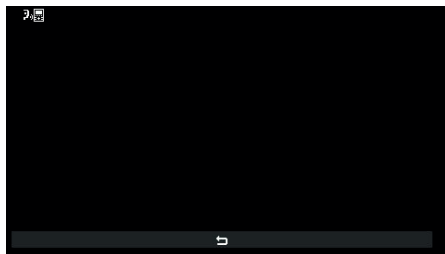

Σε αναμονή της αντιστοίχισης του εσωτερικού σταθμού προς κλήση

Σε αυτήν την κατάσταση, πρέπει να πατήσετε στον εσωτερικό σταθμό προς τον οποίο πρέπει να γίνει η κλήση ένα πλήκτρο που θα τον προσδιορίζει με μοναδικό τρόπο. Συνιστάται να χρησιμοποιήσετε ένα πλήκτρο που ενεργοποιεί το άνοιγμα κλειδαριάς. Ωστόσο, μπορείτε να χρησιμοποιήσετε επίσης ένα πλήκτρο που ενεργοποιεί ένα ρελέ ή ελέγχει μία από τις εξόδους F1 ή F2 ενός εξωτερικού σταθμού. Στην περίπτωση που ο εσωτερικός σταθμός προς τον οποίο πρέπει να γίνει η κλήση διαθέτει ακουστικό, συνιστάται να χρησιμοποιήσετε το πλήκτρο κλειδαριάς με το ακουστικό τοποθετημένο.

Μετά την αντιστοίχιση, το μενού εμφανίζεται ως εξής (ο εσωτερικός σταθμός προς τον οποίο θα γίνει η κλήση είναι ο σταθμός 4):

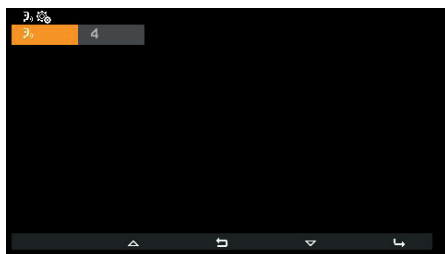

Αντιστοίχιση πίνακα θυρωρείου T2



Επιλογή πίνακα προς κλήση

Επιλέξτε ποιον πίνακα θα αντιστοιχίσετε στο πλήκτρο T2 και επιβεβαιώστε την επιλογή. Το βασικό μενού εμφανίζεται ως εξής:

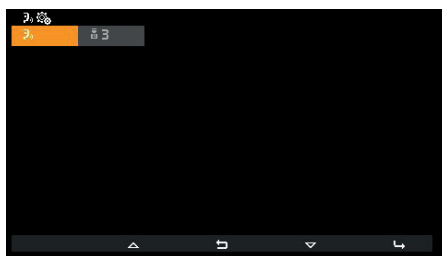

Αντιστοίχιση συναγερμού

Όταν επιβεβαιώσετε τη λειτουργία, αντιστοιχίζεται αμέσως η λειτουργία συναγερμού στο πλήκτρο **T2**:

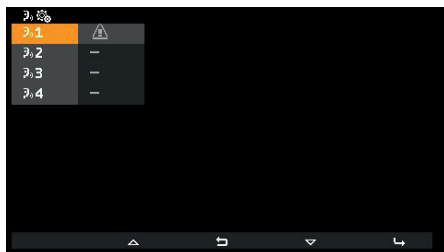

Ακύρωση αντιστοίχισης X2₃

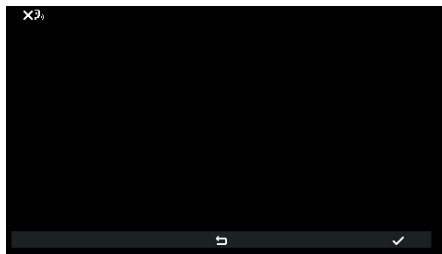

Αναμονή επιβεβαίωσης ακύρωσης κλήσης ενδοεπικοινωνίας

Επιβεβαιώστε ή ακυρώστε τη διαγραφή της αντιστοίχισης του πλήκτρου T2.

Αντιστοίχιση κύριου 1 και δευτερεύοντος ID 2

Για την περιγραφή και των δύο, ανατρέξτε στην παράγραφο *Πρώτη ενεργοποίηση*, στην αρχή του εγχειριδίου.

Αλλαγή κωδικού PIN PIN

Για την αλλαγή του κωδικού PIN χρησιμοποιούνται οι ίδιες διαδικασίες όπως για την εισαγωγή του κωδικού με σκοπό την πρόσβαση στη διαμόρφωση τεχνικού εγκατάστασης. Ακολουθεί ένα παράδειγμα για τη ρύθμιση του κωδικού 123:

	<p>Πατήστε ✓</p>
	<p>Πατήστε +</p>
	<p>Πατήστε ✓</p>
	<p>Πατήστε + 2 φορές</p>

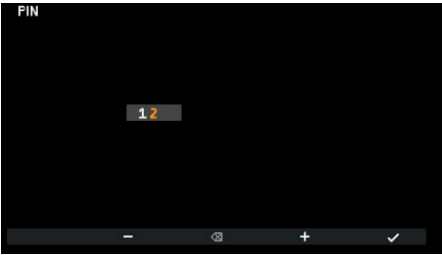
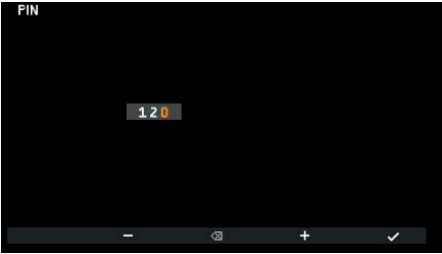
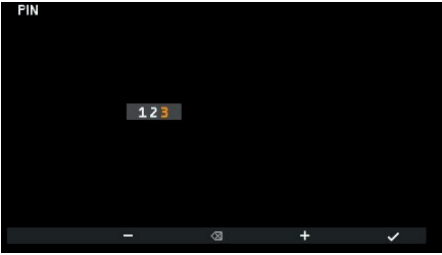
	Πατήστε ✓
	Πατήστε + 3 φορές
	Πατήστε ✓

Ο κωδικός PIN έχει αλλάξει πλέον σε 123.

Επαναφορά εργοστασιακής διαμόρφωσης

Η διαδικασία αυτή παρέχει τη δυνατότητα διαγραφής των ρυθμίσεων και του προγραμματισμού που πραγματοποιήθηκε στον εσωτερικό σταθμό με επαναφορά του μηχανισμού στις προεπιλεγμένες συνθήκες αρχικής λειτουργίας. Θα ζητηθεί επιβεβαίωση πριν από την εκτέλεση της επαναφοράς:

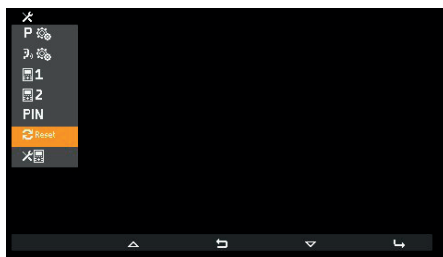

Επιλογή επαναφοράς εργοστασιακής διαμόρφωσης

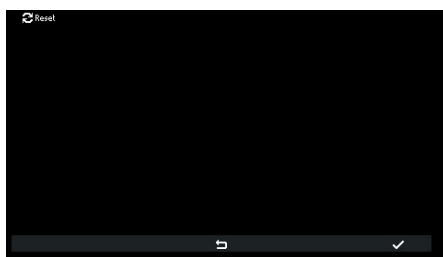

Αναμονή επιβεβαίωσης επαναφοράς εργοστασιακής διαμόρφωσης

Στη συνέχεια, ο εσωτερικός σταθμός θα βρίσκεται στην κατάσταση της *πρώτης ενεργοποίησης*.

Πληροφορίες για το σύστημα

Ξεκινώντας από αυτό το μενού, μπορείτε να εμφανίσετε πληροφορίες που είναι χρήσιμες για το τμήμα υποστήριξης πελατών Vimar (SAC / TSX), όπως ID, έκδοση υλικολογισμικού και άλλες:

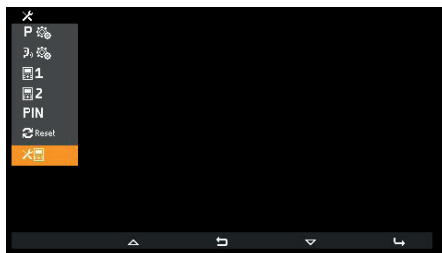

Πληροφορίες για το σύστημα

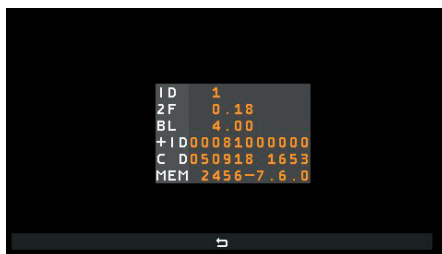

Εμφάνιση πληροφοριών

- Οι πληροφορίες που αναφέρονται είναι οι εξής, από πάνω προς τα κάτω:
- ID εσωτερικού σταθμού
- Έκδοση υλικολογισμικού
- Έκδοση bootloader (πρόγραμμα φόρτωσης)
- UID
- Ημερομηνία και ώρα έκδοσης του υλικολογισμικού
- Διαθέσιμη μνήμη – έκδοση του FreeRTOS που χρησιμοποιείται

Διαμόρφωση με το SaveProg

Ο έλεγχος του προϊόντος με κωδ. 7558 γίνεται μέσω του SaveProg ξεκινώντας από την έκδοση 3.7.0.0. Η αντιστοίχιση μεταξύ των πλήκτρων P1..P8 του SaveProg και των πλήκτρων **T1** και **T4** στις δύο καταστάσεις λειτουργίας έχει ως εξής:

ΠΛΗΚΤΡΟ	SAVEPROG
T2	P4
T4	P2

Το πλήκτρο **ΚΛΕΙΔΑΡΙΑ**  αντιστοιχεί στο P0.

Κλήση (εξερχόμενη) προς εσωτερικό σταθμό

Σημείωση: πριν από τη σύνδεση των καναλιών ήχου με οποιονδήποτε άλλο μηχανισμό, ο εσωτερικός σταθμός με κωδ. 7558 καθορίζει τις βέλτιστες δυνατές παραμέτρους για την επικοινωνία.

Όταν απαντηθεί ο μηχανισμός στον οποίο έγινε η κλήση, ο εσωτερικός σταθμός που πραγματοποίησε την κλήση εκπέμπει έναν τόνο που αντιστοιχεί στο κουδούνι της κλήσης ενδοεπικοινωνίας που ρυθμίστηκε. Η συνομιλία μπορεί να ξεκινήσει με την ενεργοποίηση της λυχνίας LED P/A .

Για να πραγματοποιήσετε κλήση προς άλλο εσωτερικό σταθμό, πρέπει να έχετε διαμορφώσει τουλάχιστον μία κλήση από το μενού τεχνικού εγκατάστασης, όπως αναφέρθηκε προηγούμενως. Εάν η κλήση προς τον πίνακα θυρωρείου ενεργοποιήθηκε μέσω του SaveProg, πραγματοποιείται με πάτημα του P/A  στην κατάσταση ηρεμίας.

Η κλήση ξεκινά με πάτημα του T2. Πριν απαντηθεί η κλήση, η οθόνη αλλάζει ως εξής:

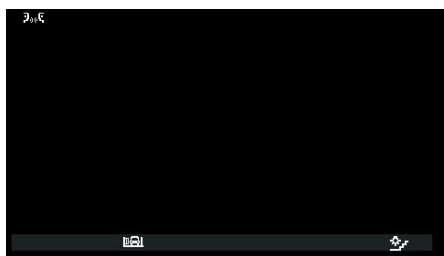



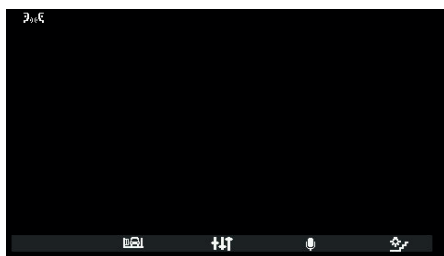

Σε αναμονή για απάντηση

Τα εικονίδια στο πάνω αριστερό μέρος της οθόνης υποδεικνύουν ότι πραγματοποιείται κλήση προς τον εσωτερικό σταθμό. Όσο περιμένετε να απαντηθεί η κλήση, μπορείτε να πατήσετε τα πλήκτρα T2 και T4. Όταν απαντηθεί η κλήση, η οθόνη αλλάζει ως εξής:



Ενεργοποιημένο μικρόφωνο

Ενεργοποιείται επίσης το κεντρικό πλήκτρο, το οποίο γίνεται πλέον  και το T3 αλλάζει σημασία. Το  παρέχει τη δυνατότητα εισόδου στην κατάσταση Ρυθμίσεις μόνο ήχου. Το πλήκτρο T3 εκτελεί τη λειτουργία σίγασης του μικροφώνου. Το εικονίδιο υποδεικνύει την κατάσταση. Το σύμβολο  υποδεικνύει ότι το μικρόφωνο είναι ενεργοποιημένο και το σύμβολο  ότι είναι απενεργοποιημένο.



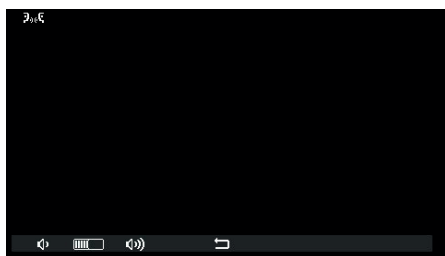

Απενεργοποιημένο μικρόφωνο

Η κατάσταση *Ρυθμίσεις μόνο ήχου* παρέχει τη δυνατότητα αλλαγής μόνο της έντασης ήχου του στοιχείου του μεγάφωνου.



Ρύθμιση έντασης ήχου κλήσης ενδοεπικοινωνίας

Τα πλήκτρα **T1**  και **T2**  γίνονται γκρι όταν ρυθμιστεί το ελάχιστο ή το μέγιστο επίπεδο έντασης ήχου αντίστοιχα.

Το κεντρικό πλήκτρο, το οποίο γίνεται τώρα , παρέχει τη δυνατότητα επιστροφής στην προηγούμενη κατάσταση.

Η συνομιλία μπορεί να ολοκληρωθεί με το πλήκτρο **P/A**  ή να τερματιστεί από τον καλούμενο εσωτερικό σταθμό ανάλογα με τις λειτουργίες του σταθμού.

Κλήση (εισερχόμενη) προς εσωτερικό σταθμό

Σημείωση: πριν από τη σύνδεση των καναλιών ήχου με οποιονδήποτε άλλο μηχανισμό, ο εσωτερικός σταθμός με κωδ. 7558 καθορίζει τις βέλτιστες δυνατές παραμέτρους για την επικοινωνία.

Όταν απαντηθεί η κλήση, ο μηχανισμός εκπέμπει έναν τόνο που αντιστοιχεί σε εκείνον του ρυθμισμένου κουδουνιού για την κλήση ενδοεπικοινωνίας. Η συνομιλία μπορεί να ξεκινήσει με την ενεργοποίηση της λυχνίας LED P/A .

Όταν ληφθεί μια κλήση από άλλο εσωτερικό σταθμό, η οθόνη γίνεται ως εξής:



Εισερχόμενη κλήση από εσωτερικό σταθμό

Στην περίπτωση που ο καλών είναι πίνακας, τα εικονίδια πάνω αριστερά είναι διαφορετικά:



Κλήση προς πίνακα 1

Εάν ο πίνακας θυρωρείου διαμορφωθεί για λειτουργία με κάμερα, ο καλών μπορεί να δει το σήμα εικόνας που προέρχεται από την κάμερα.

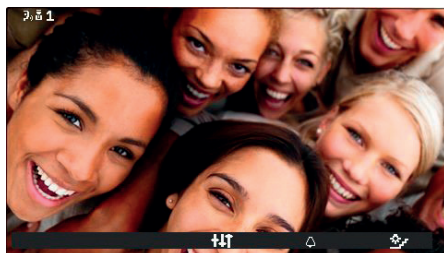

Εισερχόμενη κλήση από πίνακα με κάμερα

Το σήμα εικόνας διατηρείται επίσης κατά τη διάρκεια της πιθανής συνομιλίας που θα ακολουθήσει μετά την απάντηση της κλήσης.

Μπορούν επίσης να πραγματοποιηθούν άλλες κλήσεις από τον εσωτερικό σταθμό τύπου εικόνας. Πρόκειται για τις κλήσεις που προέρχονται από το «Μπουτόν κλήσης Due Fili 20577, 19577» κατάλληλα διαμορφωμένο και αντιστοιχισμένο σε έναν «Επιλογή ήχου/εικόνας για 4 κάμερες 69AM» ή «Επιλογή εικόνας για 4 κάμερες 69AM/T».



Εισερχόμενη κλήση από εξωτερικό μπουτόν κλήσης

Στην περίπτωση εισερχόμενων κλήσεων εικόνας ενδοεπικοινωνίας, ανατρέξτε στα όσα περιγράφονται παρακάτω για τις εξωτερικές εισερχόμενες κλήσεις αναφορικά με την ενεργοποίηση ή όχι της εικόνας και στη σχετική παράγραφο.

Για τις εισερχόμενες κλήσεις ενδοεπικοινωνίας, δεν είναι δυνατή η απενεργοποίηση του κουδουνιού πριν από την κλήση. Μπορείτε μόνο να το απενεργοποιήσετε για την τρέχουσα κλήση μέσω του **T3**. Όταν το κουδούνι απενεργοποιηθεί, δεν μπορείτε να το ενεργοποιήσετε ξανά για την ίδια κλήση και για τον λόγο αυτό το εικονίδιο εξαφανίζεται. Το εικονίδιο υποδεικνύει την κατάσταση και για τον λόγο αυτό εμφανίζεται μόνο το σύμβολο . Όταν τερματιστεί η συνομιλία, το κουδούνι ενεργοποιείται ξανά.

Η απάντηση της κλήσης γίνεται με το πλήκτρο **P/A**  και, στη συνέχεια, μεταβαίνετε στην κατάσταση εξερχόμενης κλήσης.

Η συνομιλία μπορεί να ολοκληρωθεί με το πλήκτρο **P/A**  ή να τερματιστεί από τον καλούντα εσωτερικό σταθμό ανάλογα με τις λειτουργίες του σταθμού.

Σημείωση: εάν έχει διαμορφωθεί με το SaveProg ως «Ενεργοποίηση αναπάντητων κλήσεων», η λυχνία led στο πλήκτρο **P/A**  ανάβει σταθερά λόγω πιθανών κλήσεων από τον πίνακα που δεν έχουν απαντηθεί. Μετά την απάντηση της τρέχουσας κλήσης, η λυχνία led σβήνει μόλις ο εσωτερικός σταθμός επιστρέψει στην κατάσταση ηρεμίας.

Σενάρια με πίνακα

Στην περίπτωση που ο καλούμενος ή ο καλών είναι πίνακας θυρωρείου, είναι εφικτά άλλα σενάρια. Για παράδειγμα, ο χειριστής του πίνακα μπορεί να συνδέσει τον εσωτερικό σταθμό με άλλο εσωτερικό σταθμό, εξωτερικό σταθμό ή με δεύτερο πίνακα θυρωρείου.

Εάν ο χειριστής του πίνακα έχει ήδη σε αναμονή τον άλλο εσωτερικό σταθμό, εξωτερικό σταθμό ή πίνακα, η σύνδεση θα γίνει απευθείας.

Εναλλακτικά, μπορεί να βάλει αυτόν τον εσωτερικό σταθμό σε αναμονή, ενώ εκτελεί τις απαιτούμενες ενέργειες για να καλέσει τον άλλο σταθμό. Ο χειριστής του πίνακα μπορεί να συνδέσει έναν εξωτερικό σταθμό με τον εσωτερικό σταθμό, μόνο εάν ο εξωτερικός σταθμός βρίσκεται ήδη σε αναμονή:



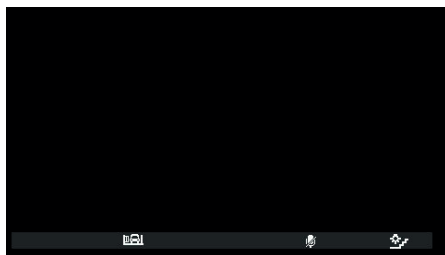

Εσωτερικός σταθμός συνδεδεμένος σε εξωτερικό σταθμό

Κατά τη διάρκεια αυτού του διαστήματος αναμονής, ο εσωτερικός σταθμός εκπέμπει ένα συγκεκριμένο σήμα. Ο εσωτερικός σταθμός μπορεί επίσης να ακυρώσει το διάστημα αναμονής μεταβαίνοντας στην κατάσταση ηρεμίας μέσω του πλήκτρου P/A .



Εσωτερικός σταθμός κατά τη διάρκεια της αναμονής

Κατά τη διάρκεια αυτού του διαστήματος αναμονής, το μικρόφωνο είναι προφανώς απενεργοποιημένο και παραμένει στην κατάσταση αυτή ακόμη και όταν ο χειριστής του πίνακα συνδέσει τον εσωτερικό σταθμό με τον άλλο σταθμό. Για τον λόγο αυτό, μετά τη σύνδεση, πρέπει να χρησιμοποιηθεί το πλήκτρο **T3**  που ενεργοποιεί εκ νέου το μικρόφωνο. Εναλλακτικά, μπορείτε να χρησιμοποιήσετε το πλήκτρο **T3**  ακόμη και πριν από τη νέα σύνδεση. Στην περίπτωση αυτή, το μικρόφωνο θα είναι ήδη ενεργοποιημένο. Δεδομένου ότι δεν είναι γνωστό το πότε ακριβώς ο χειριστής του πίνακα θα συνδέσει τον εσωτερικό σταθμό με τον άλλο σταθμό, επιλέχθηκε αυτή η μέθοδος για να διασφαλιστεί ότι ο άλλος σταθμός δεν θα ακούει τίποτα, παρά μόνο μετά από ρητή επιθυμία του σταθμού που βρίσκεται σε αναμονή.



Εσωτερικός σταθμός συνδεδεμένος σε άλλο εσωτερικό σταθμό



Εσωτερικός σταθμός συνδεδεμένος σε πίνακα θυρωρείου

Η συνομιλία θα εξελιχθεί όπως στην περίπτωση απευθείας συνομιλίας μεταξύ του εσωτερικού σταθμού και του άλλου σταθμού.

Κλήση (εισερχόμενη) από εξωτερικό σταθμό

Σημείωση: πριν από τη σύνδεση των καναλιών ήχου με οποιονδήποτε άλλο μηχανισμό, ο εσωτερικός σταθμός με κωδ. 7558 καθορίζει τις βέλτιστες δυνατές παραμέτρους για την επικοινωνία.

Όταν απαντηθεί η κλήση, ο μηχανισμός εκπέμπει έναν τόνο που αντιστοιχεί σε εκείνον του ρυθμισμένου κουδουνιού για την εξωτερική κλήση. Η συνομιλία μπορεί να ξεκινήσει με την ενεργοποίηση της λυχνίας LED P/A



Όταν ληφθεί μια κλήση από εξωτερικό σταθμό, στην οθόνη παρουσιάζονται δύο πιθανοί τρόποι, ανάλογα με το εάν ο εξωτερικός σταθμός είναι ήχου ή ήχου / εικόνας:



Κλήση (εισερχόμενη) από εξωτερικό σταθμό, ήχος



Κλήση (εισερχόμενη) από εξωτερικό σταθμό, εικόνα

Σημείωση: η οθόνη ενός εσωτερικού σταθμού με κωδ. 7558 ενεργοποιείται όταν ληφθεί η κλήση από εξωτερικό σταθμό για να εμφανιστεί το σήμα εικόνας του εξωτερικού σταθμού ανάλογα με τις διαμορφώσεις του εσωτερικού σταθμού, όπως περιγράφεται στον παρακάτω πίνακα.

ΚΛΗΣΗ ΑΠΟ ΕΞΩΤΕΡΙΚΟ ΣΤΑΘΜΟ ΕΙΚΟΝΑΣ	ΕΝΔΕΙΞΗ 1 ΤΟΥ SAVEPROG (ΕΝΕΡΓΟΠΟΙΗΣΗ ΟΘΟΝΗΣ)	ΑΠΟΤΕΛΕΣΜΑ
Απευθείας	ΕΝΕΡΓΗ	Ενεργοποιείται
	ΜΗ ΕΝΕΡΓΗ	Δεν ενεργοποιείται
Μη απευθείας (ανήκει σε ομάδα με έναν μόνο δευτερεύοντα σταθμό)	ΕΝΕΡΓΗ	Ενεργοποιείται
	ΜΗ ΕΝΕΡΓΗ	Δεν ενεργοποιείται

Μη απευθείας (ανήκει σε ομάδα με δύο τουλάχιστον δευτερεύοντες σταθμούς)	ENERΓΗ	Δεν ενεργοποιείται
	ΜΗ ΕΝΕΡΓΗ	Δεν ενεργοποιείται

Σημείωση: οι δευτερεύοντες εσωτερικοί σταθμοί που αναφέρονται στον προηγούμενο πίνακα είναι αποκλειστικά τα προϊόντα με κωδ. 40505, 7559 ή 7558. Επίσης, το κουδούνι τους χτυπά με μειωμένη και σταθερή ένταση ήχου (επίπεδο 4 από 10).

Όταν απαντήσει ο σταθμός, η οθόνη ενεργοποιείται και παρουσιάζει την εικόνα που προέρχεται με από τον καλούντα εξωτερικό σταθμό.

Στην περίπτωση εισερχόμενης κλήσης για την οποία, σύμφωνα με τον προηγούμενο πίνακα, ο εσωτερικός σταθμός δεν εμφανίζει σήμα εικόνας, η οθόνη θα είναι ως εξής:



Μπορείτε να εμφανίσετε το σήμα εικόνας του εξωτερικού σταθμού με το πλήκτρο **T1** . Παράλληλα, απενεργοποιούνται άλλοι πιθανοί εσωτερικοί σταθμοί που εμφανίζουν το σήμα για την ίδια κλήση αν και θα συνεχίσουν να χτυπούν ή/και θα μπορούν ακόμη να απαντήσουν.



Το **T3**, με το εικονίδιο , παρέχει τη δυνατότητα σίγασης του κουδουνιού για την κλήση σε εξέλιξη και ταυτόχρονα ρυθμίζει τη λειτουργία απενεργοποίησης κουδουνιού. Όταν το κουδούνι απενεργοποιηθεί, δεν μπορείτε να το ενεργοποιήσετε ξανά για την ίδια κλήση και για τον λόγο αυτό το εικονίδιο εξαφανίζεται.

Πριν από την απάντηση της κλήσης, εάν η οθόνη παρουσιάζει το σήμα εικόνας από εξωτερικό σταθμό, μπορείτε να ρυθμίσετε τη φωτεινότητα μετά από μετάβαση στην κατάσταση *Ρυθμίσεις μόνο εικόνας* με το **T4** .



Ρυθμίσεις εικόνας

Εάν η κλήση προέρχεται από εξωτερικό σταθμό ήχου, δεν είναι δυνατή καμία ρύθμιση.

Τα πλήκτρα **T3**  και **T4**  γίνονται γκρι όταν ρυθμιστεί το ελάχιστο ή το μέγιστο επίπεδο έντασης ήχου αντίστοιχα. Το κεντρικό πλήκτρο, το οποίο γίνεται τώρα , παρέχει τη δυνατότητα επιστροφής στην προηγούμενη κατάσταση.

Πριν από την απάντηση της κλήσης, σε όποια κατάσταση και αν βρίσκεται ο εσωτερικός σταθμός, μπορεί να χρησιμοποιηθεί η κατάσταση *Ενεργοποιήσεις* ή το πλήκτρο **ΚΛΕΙΔΑΡΙΑ**  εάν δεν έχει διαμορφωθεί για άλλη χρήση.

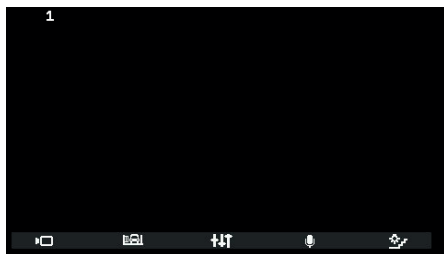

Για να απαντηθεί η κλήση από εξωτερικό σταθμό, χρησιμοποιείται το πλήκτρο **P/A** .





Απάντηση σε κλήση ήχου



Απάντηση σε κλήση εικόνας

Όπως και στην περίπτωση της συνομιλίας με εσωτερικό σταθμό, το πλήκτρο **T3** εκτελεί τη λειτουργία σίγασης του μικροφώνου. Το εικονίδιο υποδεικνύει την κατάσταση. Το σύμβολο  υποδεικνύει ότι το μικρόφωνο είναι ενεργοποιημένο και το σύμβολο  ότι είναι απενεργοποιημένο.

Μετά την απάντηση της κλήσης, μπορεί να χρησιμοποιηθεί η κατάσταση *Ενεργοποιήσεις* ή το πλήκτρο **ΚΛΕΙΔΑΡΙΑ**  εάν δεν έχει διαμορφωθεί για άλλη χρήση.

Κατά τη διάρκεια της συνομιλίας, με το πλήκτρο **+**  μεταβαίνετε στην κατάσταση *Ρυθμίσεις μόνο ήχου* εάν η κλήση προέρχεται από εξωτερικό σταθμό ήχου ή στην κατάσταση *Ρυθμίσεις ήχου και εικόνας* εάν η κλήση προέρχεται από εξωτερικό σταθμό ήχου / εικόνας.

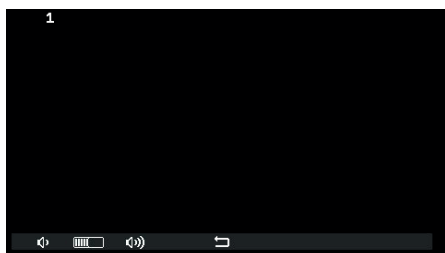

Ρύθμιση ήχου



Ρύθμιση ήχου / εικόνας

Τα πλήκτρα **T1** και **T3**, **T2** και **T4** γίνονται γκρι όταν ρυθμιστεί το ελάχιστο ή το μέγιστο επίπεδο έντασης ήχου αντίστοιχα.

Η συνομιλία μπορεί να ολοκληρωθεί με το πλήκτρο **P/A**  ή να τερματιστεί από τον καλούντα εξωτερικό σταθμό ανάλογα με τις λειτουργίες του σταθμού.

Σημείωση: εάν έχει διαμορφωθεί με το SaveProg ως «*Ενεργοποίηση αναπάντητων κλήσεων*», η λυχνία led στο πλήκτρο **P/A**  ανάβει σταθερά λόγω πιθανών κλήσεων από τον πίνακα που δεν έχουν απαντηθεί. Μετά την απάντηση της τρέχουσας κλήσης, η λυχνία led σβήνει μόλις ο εσωτερικός σταθμός επιστρέψει στην κατάσταση ηρεμίας.

Αυτόματη ενεργοποίηση

Η αυτόματη ενεργοποίηση προς εξωτερικό σταθμό πραγματοποιείται μέσω της φωνητικής λειτουργίας από τον εξωτερικό σταθμό προς τον ενεργοποιημένο εσωτερικό σταθμό, ώστε ο εσωτερικός σταθμός να μπορεί να ακούει, αλλά να μην ακούγεται:



Επιλογή αυτόματης ενεργοποίησης



Όπως φαίνεται από το εικονίδιο στο πλήκτρο **T3**, το μικρόφωνο του εσωτερικού σταθμού είναι αρχικά απενεργοποιημένο. Μπορείτε να το ενεργοποιήσετε και να το απενεργοποιήσετε ξανά με το πλήκτρο **T3**. Το πλήκτρο **P/A**  διακόπτει τη συνομιλία είτε το μικρόφωνο είναι ενεργοποιημένο είτε όχι.

Μετά την αυτόματη ενεργοποίηση, μπορεί να χρησιμοποιηθεί η κατάσταση *Ενεργοποιήσεις* ή το πλήκτρο **ΚΛΕΙΔΑΡΙΑ**  εάν δεν έχει διαμορφωθεί για άλλη χρήση.

Με το πλήκτρο **+**  μεταβαίνετε στην κατάσταση *Ρυθμίσεις μόνο ήχου* εάν η αυτόματη ενεργοποίηση πραγματοποιήθηκε προς εξωτερικό σταθμό ήχου ή στην κατάσταση *Ρυθμίσεις ήχου και εικόνας* εάν η αυτόματη ενεργοποίηση πραγματοποιήθηκε προς εξωτερικό σταθμό ήχου / εικόνας.

Η συνομιλία μπορεί να ολοκληρωθεί με το πλήκτρο **P/A**  ή να τερματιστεί από τον εξωτερικό σταθμό ανάλογα με τις λειτουργίες του σταθμού.

Παράλληλη μετατόπιση – Ζουμ

Σε συνδυασμό με έναν εξωτερικό σταθμό Pixel κατάλληλων χαρακτηριστικών (για παράδειγμα κωδ. 41004 και 41005, με έκδοση FW που υποστηρίζει τη λειτουργία), ο εσωτερικός σταθμός κωδ. 7558 έχει στο κεντρικό πλήκτρο το εικονίδιο  αντί για το εικονίδιο  κατά τη διάρκεια της κατάστασης *Ρυθμίσεις μόνο εικόνας*. Το εικονίδιο δεν εμφανίζεται εάν ο εξωτερικός σταθμός δεν έχει τα απαιτούμενα χαρακτηριστικά. Εάν είναι δυνατόν, εμφανίζεται τόσο στην περίπτωση κλήσης από εξωτερικό σταθμό, ακόμη και πριν από την απάντηση, όσο και στην περίπτωση αυτόματης ενεργοποίησης.

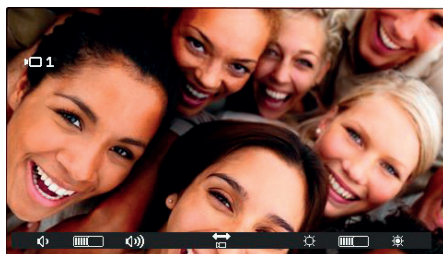



Εάν πατήσετε το κεντρικό πλήκτρο, το εικονίδιο  εκτελεί μετάβαση στην κατάσταση *Παράλληλη μετατόπιση / Ζουμ*.



Στην κατάσταση *Παράλληλη μετατόπιση / Ζουμ*, μπορείτε να ρυθμίσετε τον εξωτερικό σταθμό Pixel ώστε να εμφανίζει μία από τις πέντε ζώνες, με τη σειρά που αναφέρεται στον παρακάτω πίνακα, μεγεθυσμένες σε πλήρη οθόνη:

ΣΕΙΡΑ	ΠΑΡΑΔΕΙΓΜΑ	ΣΕΙΡΑ	ΠΑΡΑΔΕΙΓΜΑ
1 ΠΛΗΡΗΣ ΕΙΚΟΝΑ		5 ΓΩΝΙΑ ΚΑΤΩ ΔΕΞΙΑ	
2 ΚΕΝΤΡΙΚΗ ΖΩΝΗ		6 ΓΩΝΙΑ ΚΑΤΩ ΑΡΙΣΤΕΡΑ	
3 ΓΩΝΙΑ ΠΑΝΩ ΑΡΙΣΤΕΡΑ		7 ΠΛΗΡΗΣ ΕΙΚΟΝΑ	
4 ΓΩΝΙΑ ΠΑΝΩ ΔΕΞΙΑ			

Με το πλήκτρο **T1** με το εικονίδιο  μετακινείστε σε αυτόν τον πίνακα από κάτω προς τα πάνω (οι εικόνες αλλάζουν αριστερόστροφα). Με το πλήκτρο **T4** με το εικονίδιο  μετακινείστε από πάνω προς τα κάτω (οι εικόνες αλλάζουν δεξιόστροφα).

Το κεντρικό πλήκτρο, το οποίο γίνεται τώρα , παρέχει τη δυνατότητα επιστροφής στην κατάσταση *Ενεργοποιήσεις*.

Ειδοποίηση

Ο εσωτερικός σταθμός με κωδ. 7558 αποτελεί, σε συνδυασμό με τον πίνακα θυρωρείου με κωδ. 40510, ένα σύστημα για την αποστολή ειδοποιήσεων στον χειριστή του πίνακα, ακόμη και στην περίπτωση που το bus Due Fili είναι κατελιημμένο.

Για να ενεργοποιήσετε τη λειτουργία, πρέπει να:

1. Προγραμματίσετε μέσω του SaveProg ή του ίδιου του εσωτερικού σταθμού το πλήκτρο **T2** στην κατάσταση *Κλήση ενδοεπικοινωνίας* ώστε να εφαρμοστεί η λειτουργία συναγερμού. Το εικονίδιο που εμφανίζεται είναι . Μπορείτε να διαμορφώσετε πολλά πλήκτρα για την ίδια λειτουργία, αλλά το αποτέλεσμα θα είναι ίδιο.
2. Μεταβείτε στην κατάσταση *Κλήση ενδοεπικοινωνίας*.
3. Πατήστε ένα από τα ήδη διαμορφωμένα πλήκτρα.
4. Ο εσωτερικός σταθμός στέλνει την ειδοποίηση.
5. Χρησιμοποιήστε το ζεύγος επαφών κλέμας FP-M ως είσοδο με δυνατότητα απομακρυσμένου ελέγχου για τη λειτουργία συναγερμού. Η χρήση τους δεν αποκλείει τη διαμόρφωση του πλήκτρου **T2** και αντίστροφα, αλλά η λειτουργία κλήσης από τοπική εξώπορτα χάνεται (επαφές κλέμας FP-M). Η επιλογή του τρόπου λειτουργίας του FP-M γίνεται μέσω του SaveProg. Η λειτουργία είναι ίδια και αντικαθιστά όσα αναφέρονται παρακάτω για το πλήκτρο **T2** με το κλείσιμο των επαφών κλέμας FP-M.

Στη συνέχεια συμβαίνουν τα εξής:

6. Ο εσωτερικός σταθμός παραμένει σε αναμονή λήψης της ειδοποίησης από τον πίνακα. Στο διάστημα αυτό, ενεργοποιείται η προεπιλεγμένη επισήμανση βάσει του παρακάτω πίνακα. Όταν ληφθεί το μήνυμα, ο πίνακας εκπέμπει ένα διπλό ηχητικό σήμα για να ειδοποιήσει τον χειριστή του πίνακα, εκτός από το ό,τι ανάβει το κόκκινο εικονίδιο φακέλου.
7. Εάν δεν λάβει απάντηση, ο εσωτερικός σταθμός στέλνει το μήνυμα κάθε 10 δευτ. Μετά από 5 ανεπιτυχείς προσπάθειες, ο εσωτερικός σταθμός σταματά να στέλνει τα μηνύματα.
8. Όταν ο εσωτερικός σταθμός λάβει επιβεβαίωση της λήψης του μηνύματος από τον πίνακα, ενεργοποιείται η προεπιλεγμένη επισήμανση βάσει του παρακάτω πίνακα. Συνήθως, το διάστημα μεταξύ της λήψης του αιτήματος και της επιβεβαίωσης της λήψης είναι μικρότερο από ένα δευτερόλεπτο.
9. Μέχρι ο χειριστής του πίνακα να καλέσει τον εσωτερικό σταθμό για να εξυπηρετηθεί το αίτημα, ο εσωτερικός σταθμός στέλνει το μήνυμα κάθε 120 δευτ. Σε κάθε μήνυμα, ο πίνακας εκπέμπει δύο ηχητικά σήματα και αυξάνεται η τιμή του μετρητή ληφθέντων μηνυμάτων. Μπορείτε να δείτε τον μετρητή ανοίγοντας τη λίστα ειδοποιήσεων στον πίνακα. Η αποστολή μηνυμάτων δεν τερματίζεται. Συνεχίζεται για πάντα μέχρι να τερματιστεί η λειτουργία που περιγράφεται στην επόμενη παράγραφο, εκτός εάν ο πίνακας απενεργοποιηθεί ή αφαιρεθεί από την εγκατάσταση. Στην περίπτωση αυτή, ο εσωτερικός σταθμός, μετά από 5 ανεπιτυχείς προσπάθειες, ξεκινώντας από το πρώτο διάστημα αναμονής 120 δευτ., μεταβαίνει στην κατάσταση ηρεμίας και δεν ενεργοποιείται πλέον η επισήμανση ειδοποίησης.
10. Εάν ο χειριστής του πίνακα καλέσει τον εσωτερικό σταθμό ξεκινώντας από τη λίστα ειδοποιήσεων, και μόνο από εκεί, στην περίπτωση που ο καλούμενος χρήστης απαντήσει, μέσω του bus Due Fili αποστέλλεται στον εσωτερικό σταθμό ένα μήνυμα που τερματίζει τη διαδικασία ειδοποίησης και για τον λόγο αυτό δεν ενεργοποιείται πλέον η σχετική επισήμανση.

Σημείωση: εάν ο εσωτερικός σταθμός απενεργοποιηθεί, όταν ενεργοποιηθεί ξανά, η λειτουργία ξεκινά από την αρχή.

Διαμόρφωση ειδοποίησης

Μέσω του SaveProg μπορείτε να επιλέξετε ορισμένα χαρακτηριστικά της λειτουργίας ειδοποίησης:

1. Ενεργοποίηση
 - α. Απενεργοποιημένη (προεπιλογή)
 - β. Ενεργοποιημένη
2. Πολικότητα ενεργής κατάσταση
 - α. Επαφή κανονικά ανοικτή (προεπιλογή)
 - β. Επαφή κανονικά κλειστή
3. Καθυστέρηση ενεργοποίησης
 - α. 0,1 δευτ. (προεπιλογή)
 - β. 0,5 δευτ.
 - γ. 1 δευτ.
 - δ. 2 δευτ.
4. Λειτουργία επισήμανσης
 - α. Καμία
 - β. Λυχνία led που συνδέεται με το πλήκτρο **T2** (προεπιλογή)
 - γ. Ήχος

Ανάλογα με την επιλεγμένη επισήμανση, με εξαίρεση την πρώτη, ο χρονικός προγραμματισμός έχει ως εξής:

ΚΑΤΑΣΤΑΣΗ	ΧΡΟΝΙΚΟΣ ΠΡΟΓΡΑΜΜΑΤΙΣΜΟΣ LED	ΧΡΟΝΙΚΟΣ ΠΡΟΓΡΑΜΜΑΤΙΣΜΟΣ ΗΧΟΥ
Ο εσωτερικός σταθμός βρίσκεται σε αναμονή λήψης της ειδοποίησης από τον πίνακα.	Αναμμένη λυχνία για 0,5 δευτ. / σβηστή λυχνία για 0,5 δευτ.	Ηχητικός τόνος στα 2 KHz για 0,2 δευτ.
Ο εσωτερικός σταθμός επιβεβαιώνει τη λήψη του μηνύματος από τον πίνακα	Αναμμένη λυχνία για 0,1 δευτ. / σβηστή λυχνία για 0,1 δευτ.	Ηχητικός τόνος στα 1 KHz για 0,1 δευτ.

Ενημέρωση υλικολογισμικού

Ο έλεγχος του προϊόντος με κωδ. 7558 γίνεται μέσω του SaveProg ξεκινώντας από την έκδοση 3.8.6.0.

Προγράμματα οδήγησης για Η/Υ

Τα προγράμματα οδήγησης είναι τα ίδια όπως για τα άλλα μέλη της οικογένειας TAB. Την πρώτη φορά που θα συνδεθεί μια συσκευή σε μία θύρα USB, ο Η/Υ πρέπει να αντιστοιχίσει στον περιφερειακό εξοπλισμό τα προγράμματα οδήγησης, ακόμη και αν έχει ήδη αντιστοιχεί κάποιο TAB. Ο εσωτερικός σταθμός αναγνωρίζεται, στο επίπεδο του SaveProg, ως ELVOX_P129A_2.

CE

49401463C0_MU_EL 01 2409



VIMAR

Viale Vicenza, 14
36063 Marostica VI - Italy
www.vimar.com