



**SICUREZZA**

**CATALOGO**

**VIEW**   
IoT smart life



# Prodotti intelligenti e sistemi interconnessi

Vimar è un unico interlocutore che offre sistemi e prodotti connessi per le nuove costruzioni, ristrutturazioni o l'ammodernamento di impianti esistenti. Un insieme di soluzioni per il comfort, l'efficienza energetica e la sicurezza, coordinate esteticamente. Prodotti personalizzati, che dialogano tra loro in modo costante e perfettamente integrato per rispondere concretamente alle esigenze di chi vive e realizza gli spazi. **Le nostre soluzioni rispettano l'identità di ogni ambiente**, per un controllo totale della casa e dell'edificio.



**Integrazione totale**, anche con sistemi di terze parti (KNX, Google, Alexa di Amazon, SmartThings di Samsung, HomeKit di Apple, IFTTT)

**Coordinamento estetico e personalizzazione totale** per le serie civili

Soluzioni per il **comfort**, la **sicurezza** e l'**efficienza energetica**



Comfort



Security



Efficienza Energetica

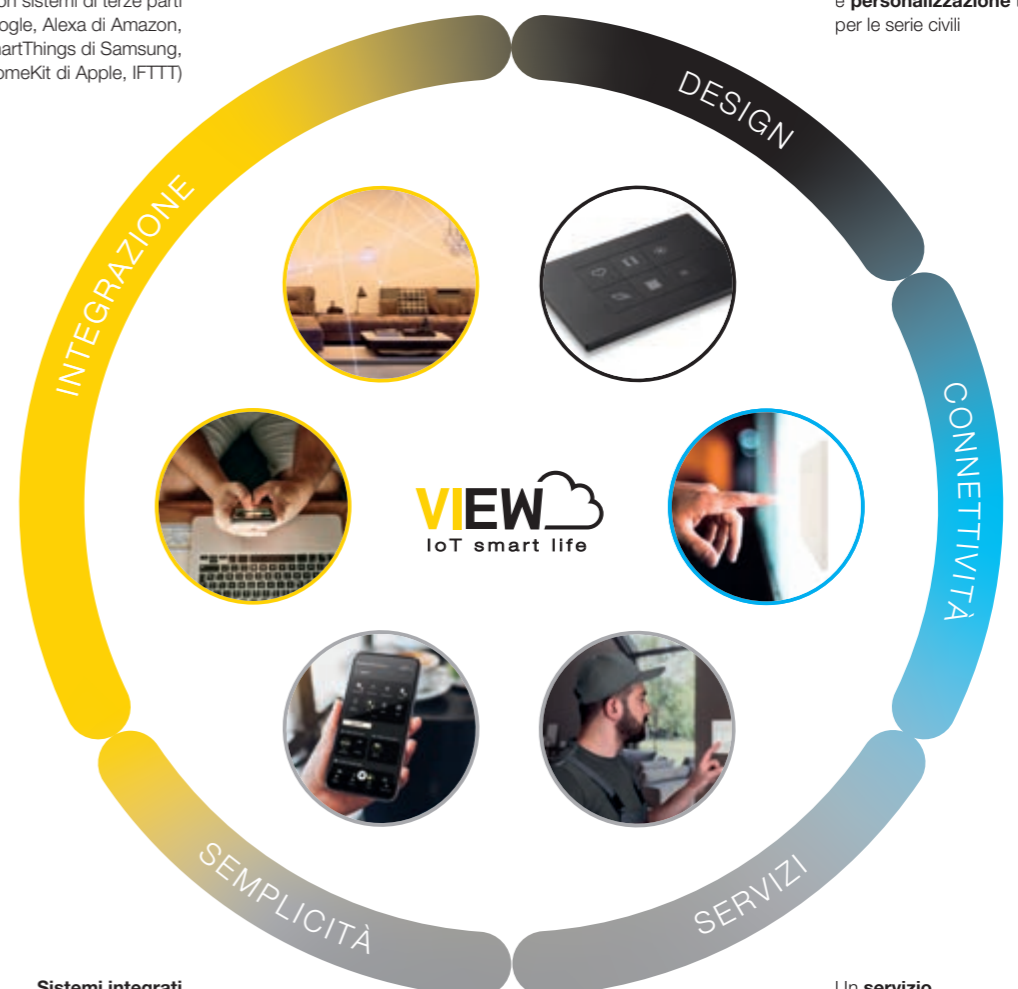

Sistemi e prodotti connessi, per garantire il **massimo controllo**

**Sistemi integrati** per un'unica user experience

Un **servizio di qualità** per supportare quotidianamente ogni cliente

**Un'unica app:** un'esperienza unica e un'interfaccia intuitiva, per gestire, controllare e creare scenari, anche da remoto. È possibile integrare l'app con la piattaforma IFTTT per l'integrazione di dispositivi di terze parti. Attraverso l'app View si è sempre connessi ai propri spazi abitativi, da ogni luogo, e si è sempre aggiornati su ciò che accade dentro e fuori l'edificio.



App View





## I sistemi By-alarm Plus ed Elvox TVCC. Per vivere serenamente.

**Una maggior sicurezza assicura una migliore qualità della vita.** Per questo motivo le nostre soluzioni offrono prodotti altamente performanti, realizzati con le più innovative tecnologie, in grado di garantire in qualsiasi condizione la massima sicurezza all'interno dell'edificio. Inoltre, grazie all'integrazione nella piattaforma View IoT Smart System, i sistemi By-alarm Plus ed Elvox TVCC dialogano tra loro offrendo la possibilità di gestirli entrambi in modo intuitivo, anche da remoto tramite smartphone a tablet, attraverso l'app View. Per impianti di sola videosorveglianza resta disponibile l'app By-camera.

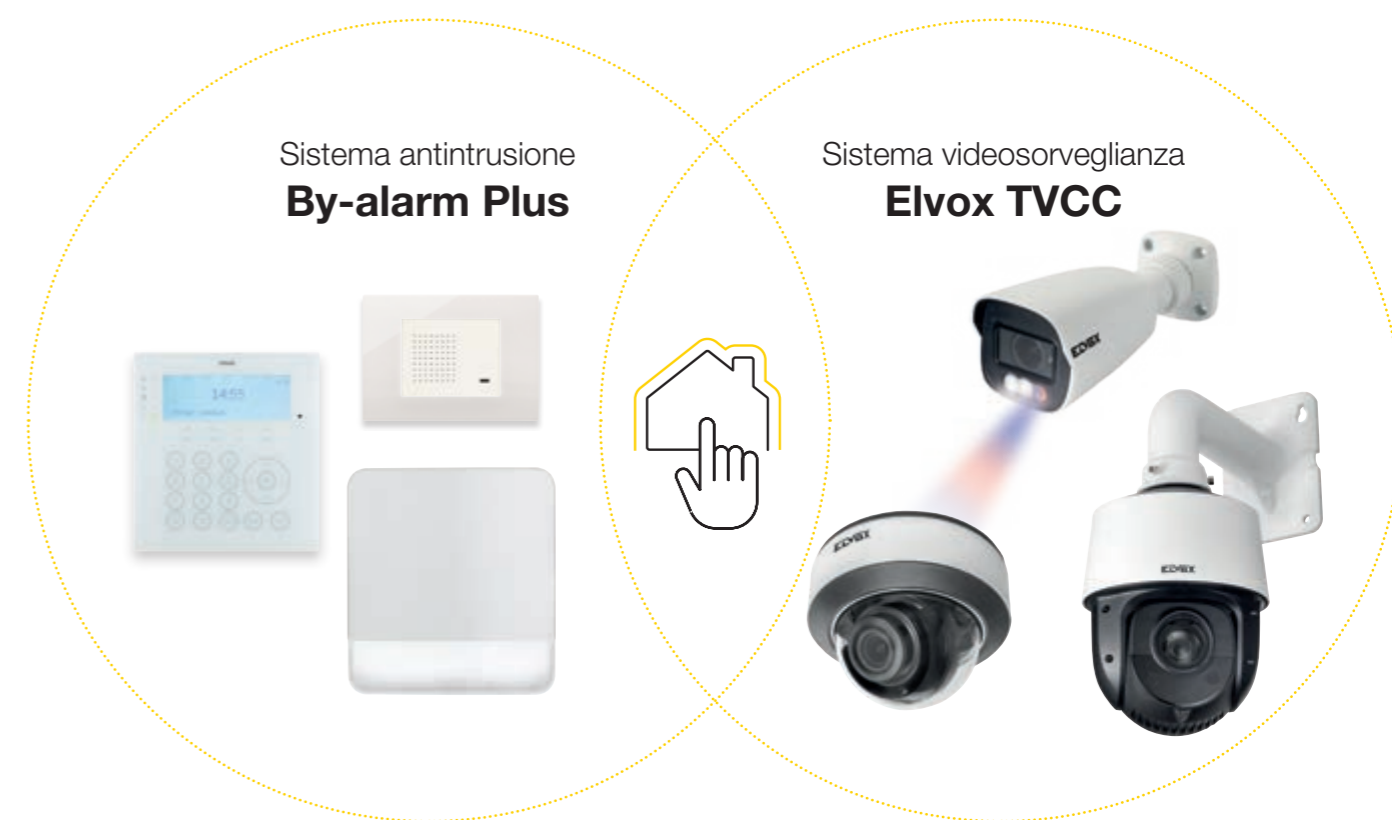

### Supervisione integrata

App View consente l'integrazione di tutti i sistemi:  
**By-me Plus, View Wireless, Elvox Videocitofonia e Elvox TVCC**



## I vantaggi dei sistemi di sicurezza Vimar.

Massima flessibilità e libertà di installazione.



**By-alarm Plus** è un sistema **professionale, certificato** secondo la norma EN50131 **grado 3** / IMQ.

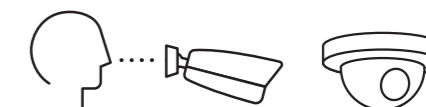

### Sistemi completi di videosorveglianza.

Elvox TVCC con prodotti ad alta risoluzione fino a 8 Mpx e sempre più performanti con riduzione dei falsi allarmi, controllo perimetrale e ricerca facilitata tramite metadati.

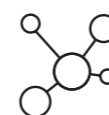

**Supervisione integrata. App View rende integrabili** i sistemi By-alarm Plus ed Elvox TVCC per avere tutto sotto controllo anche da remoto.

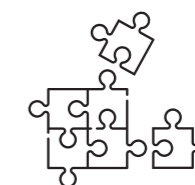

**Soluzioni scalabili** per gli edifici di ogni dimensione, dal residenziale all'industriale, garantendo la massima sicurezza.

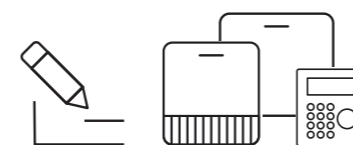

**Design elegante e discreto** per la tastiera di comando, la sirena di allarme e il contenitore della centrale.



**Coordinamento e integrazione perfetta** per tutte le gamme delle serie civili Vimar.

## Supervisione integrata.

Per gestione e videoverifica, da qualsiasi luogo.

Con l'app View è possibile sfruttare l'integrazione tra i sistemi **By-alarm Plus** ed **Elvox TVCC** per avere un controllo locale e da remoto anche con notifiche d'allarme e streaming di videoverifica. Inoltre l'App View consente di gestire agevolmente, da un'interfaccia di controllo unica, tutte le soluzioni tecnologiche Vimar per gli edifici: il sistema domotico **By-me Plus**, il sistema smart **View Wireless**, la **videocitofonia**, il sistema di videosorveglianza **Elvox TVCC** e i vari **dispositivi connessi IoT**, rendendo l'offerta unica sul mercato.

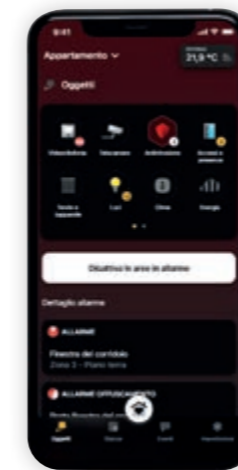

Funzioni gestibili da app View: videocitofonia, telecamere, antintrusione, luci, tapparelle, consumi di energia, gestione dei carichi, controllo degli accessi.

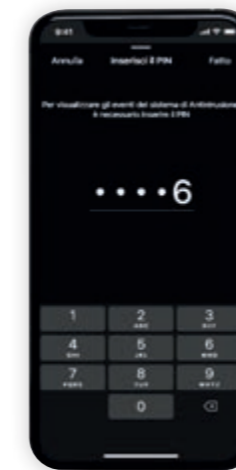

Tastierino virtuale per inserimento del codice personale.

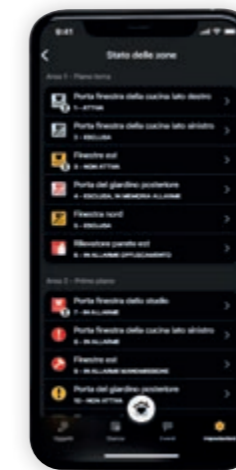

Una vista di dettaglio dello stato delle zone.

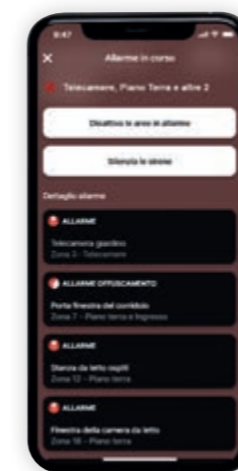
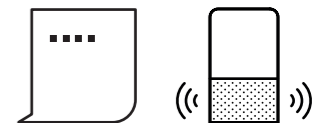

Videoverifica: segnala l'allarme in corso rilevato dal sistema By-Alarm Plus o dalle telecamere con accesso diretto alla visione live per entrambi.



Videoverifica oppure accesso diretto alla visione live anche in assenza di allarme.

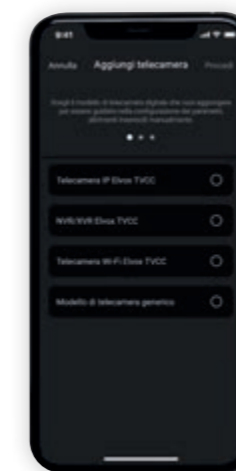

Configurazione per l'aggiunta telecamere o registratori semplificata con guida in app con campi precompilati.



Vimar View

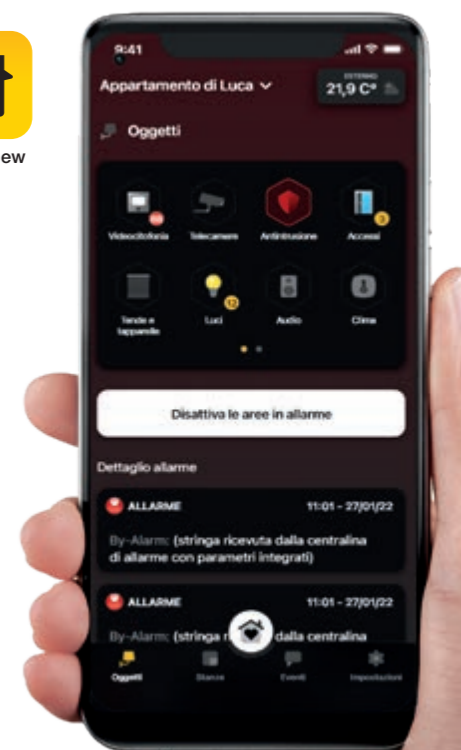

# Sinergia perfetta e controllo immediato

grazie all'integrazione di By-alarm Plus e Elvox TVCC.

## 1. Videoverifica con telecamere IP o AHD

Nel caso di segnalazione di allarme dal sistema **By-alarm Plus**, l'utente riceverà una **notifica istantanea sull'app View per accedere al video live della zona associata e verificare cosa succede**, in questo modo l'utente potrà accertarsi di cosa stia accadendo con chiare immagini live della zona interessata e scegliere come agire di conseguenza. Per eventi rilevati dalle telecamere è possibile ricevere le notifiche sempre oppure solo a impianto By-alarm Plus attivato, sia su app View che su By-camera.

Segnalazione di allarme acustica e luminosa con LED

In caso di allarme la notifica e la videoverifica sono immediate

Integrazione per tutte le telecamere AHD tramite XVR e per tutte le telecamere IP (con o senza NVR)



Video Live delle telecamere su app View



## 2. Registrazione video solo con By-alarm Plus inserito

È possibile integrare i due sistemi per attivare la **registrazione delle telecamere** solo a By-alarm Plus in stato inserito, oppure per attivare le registrazioni solo in caso di un evento di intrusione rilevato dal sistema By-alarm Plus, e per non perdere il minimo dettaglio anche con la possibilità di registrare i 5 secondi che precedono l'evento.



## 3. Segnalazione preventiva

L'utente può selezionare solo alcuni eventi di suo interesse, distinguendo **persone da veicoli e da cicli/motocicli**. Se la telecamera con l'uscita di allarme collegata alla centrale di antintrusione By-alarm Plus, rileva l'evento, l'utente riceverà una notifica preventiva quando l'evento è ancora lontano e prima della segnalazione di allarme del sistema By-alarm Plus.



**La telecamera può distinguere gli oggetti in movimento nella ripresa tra persone, veicoli e cicli/motocicli.** In questo modo si ottiene una riduzione dei falsi allarmi rispetto ad altri movimenti quali animali, pioggia, foglie o altro.



## By-alarm Plus. Una gamma completa per l'integrazione più semplice.

Il sistema By-alarm Plus è un sistema di antintrusione professionale made in Italy funzionante stand alone o integrato con altri sistemi Vimar mediante una connessione IP protetta. Garantisce la sicurezza nell'edificio, è flessibile e facile da installare.



Vimar View

### Unica app per controllo e interazione da remoto.

L'integrazione degli impianti nella piattaforma View di Vimar, consente di visualizzare lo streaming live delle telecamere, sia in locale che da remoto attraverso l'app **View**. Per una maggiore sicurezza, l'integrazione consente anche di associare le telecamere alle zone del sistema antintrusione By-alarm Plus per la funzione di videoverifica e segnalazione preventiva, di emettere flash luminosi rossi e blu e/o segnalazioni audio (sirena o messaggi personalizzati) di deterrenza.

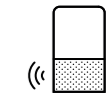

### Contenitori delle centrali



Contenitore in metallo per 65 e 125 zone



Contenitore per centrale da incasso per 25 e 65 zone



Contenitore plastico per 25 e 65 zone

### Centrali di comando

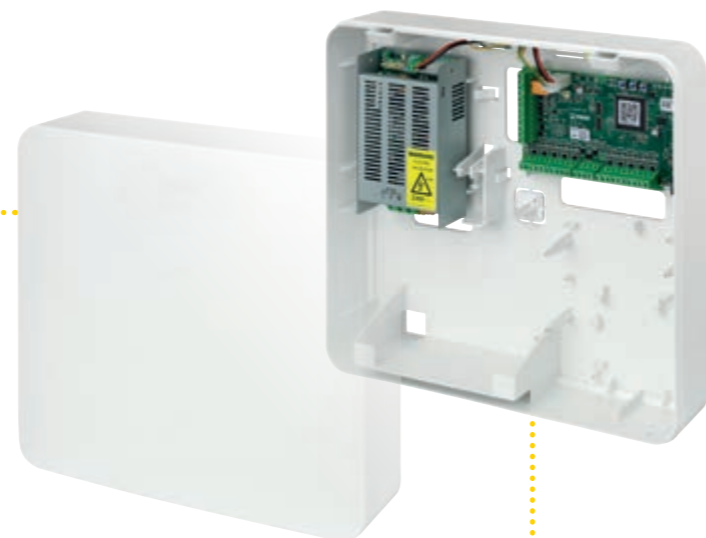

Scheda centrale



Interfaccia Radiofrequenza



Gateway



Scheda di espansione

### Sensori / Accessori

#### Sensori filari di movimento



#### Sensori filari di contatto



#### Dispositivi di incasso



Sirena interna



Inseritore a transponder e rivelatore di presenza

### Sirene da esterno



### Tastiera di comando



## Centrale di comando.

### Moderna, funzionale e discreta.

Gamma di centrali di comando ideali per il controllo di impianti a 25, 65 e 125 zone. Da abbinare a tre estetiche di contenitori, facili da installare e progettati per essere posizionati con discrezione in qualsiasi tipo di ambiente, grazie anche alla profondità ridotta. I contenitori, in metallo o plastica, rispondono alle diverse esigenze installative e funzionali; in particolare il contenitore in metallo con una profondità di soli 95 mm e il contenitore da incasso parete.



**I contenitori sono predisposti per alloggiamento dell'alimentatore e accessori:** centrali di comando, gateway antintrusione, scheda di sintesi vocale, scheda di espansione 5 terminali In/Out, comunicatore GSM, scheda RF (per contenitori in plastica) e batteria da 7 Ah.



**Contenitore plastico**  
per 25 e 65 zone  
Dimensioni: 350x310x85 mm



**Contenitore in metallo**  
per 65 e 125 zone  
Dimensioni: 375x465,6x92,2 mm



**Centralino da incasso**  
con adattatore da abbinare ai 24 moduli V53324 o V53724, per 25 e 65 zone. Fornito di slot per installazione dispositivi.  
Dimensioni: 344,9x444,9 mm



**Centrale di comando moderna e facile da installare**, progettata per essere posizionata con discrezione in qualsiasi tipo di ambiente.



## Sensori e accessori.

### Gamma completa di sensori filari di contatto e di rilevazione di movimento.

Per configurare un impianto funzionale ed espandibile nel tempo, che permetta il controllo di ogni area dell'edificio e di evitare falsi allarmi per dare sicurezza alle abitudini quotidiane all'interno degli edifici. Rivelatori a doppia tecnologia ad infrarossi passivi e microonde, PET immune, antimascheramento e antistrisciamento, per installazione da parete e da esterno IP54 da esterno per varchi ed infissi. Sirene da interno e inseritore a doppia tecnologia per i dispositivi da incasso, perfetti da integrare in tutte le serie civili Vimar: Eikon, Linea, Arké e Plana.



Sensori filari di movimento



Sensori filari di contatto

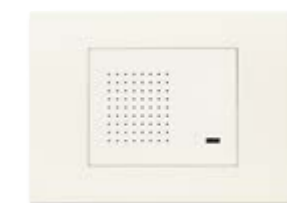

Dispositivi da incasso





## Sirene da esterno.

### Protezione e libertà di installazione.

Sirene da esterno a profondità ridotta, disponibili nelle varianti filare, bus e radio, fornite con 2 speaker piezoelettrici e segnalazione allarme a LED. Nelle versioni bus e radio sono configurabili da remoto con 4 suoni e 4 temporizzazioni. Massima sicurezza: protezioni anti-apertura, anti-strappo dalla parete e protezione antischiama. Sono progettate per essere installate in luoghi esposti alle intemperie e resistenti agli sbalzi di temperatura.



## Tastiera di comando.

### Elegante in ogni dettaglio.

La tastiera di comando ha una forma semplice, compatta e funzionale; leggera in ogni parete, delicata in ogni ambiente. Interfaccia intuitiva: rilievi serigrafici che aiutano l'individuazione del centro della tastiera e del tasto OK/frecce di navigazione. Si integra perfettamente negli ambienti e con tutte le serie civili Vimar.

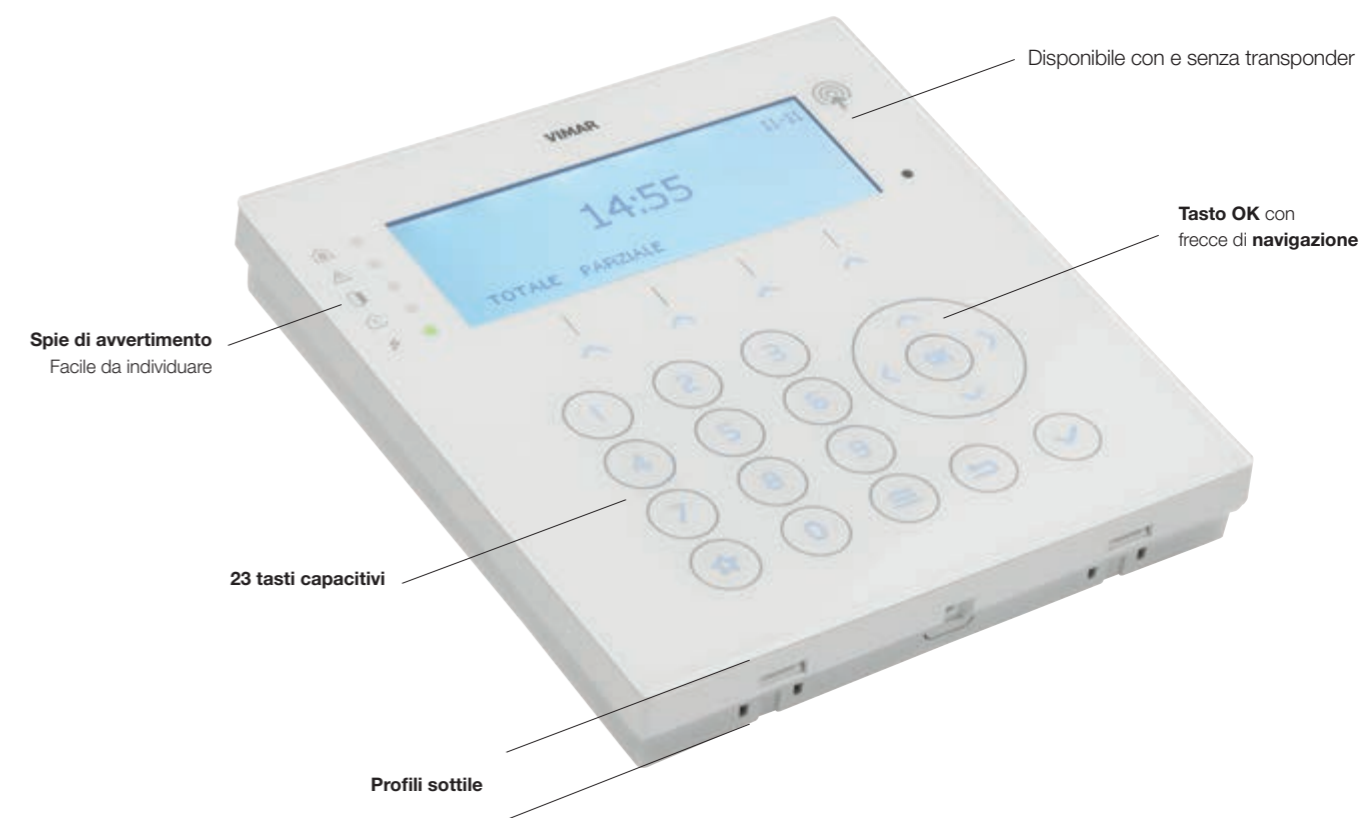

## Kit stand-alone.

**Sistema professionale stand-alone. Sicurezza con semplicità.**

Sono disponibili **5 kit** per favorire la base d'impianto per diverse opzioni (25 zone con/senza sensori e per installazione a centralino, 65 zone, espansione radio) con la flessibilità di creare il proprio impianto su misura.

- **3 kit per 25 zone**

- con sensori
- senza sensori
- per installazione a centralino

- **1 kit per 65 zone**

- **1 kit per l'espansione radio**



## Tante funzioni, sicure e semplicissime da configurare. Per te professionista.

### Configurazione semplificata

- Unico dispositivo di interfaccia per ingressi/uscite configurabili.
- Scelta (senza vincoli) dei valori di resistenze per sensori filari, grazie alla libera programmazione dei valori di soglia nel software.
- Software più flessibile, conteggio delle zone usate (radio e filari) effettive (ingressi non configurati non contano).
- tracciabilità automatica per impianti connessi.



### Sempre più sicuri e versatili nel rispetto delle normative

- Il sistema By-alarm Plus permette un maggior livello di sicurezza: di grado 3 secondo la norma EN50131 / IMQ, utilizzabile anche per fini assicurativi. Inoltre è possibile configurare il sistema declassandolo a grado 2.
- La parametrizzazione del sistema si può effettuare via software.



**3 ANNI** di garanzia

MADE IN ITALY

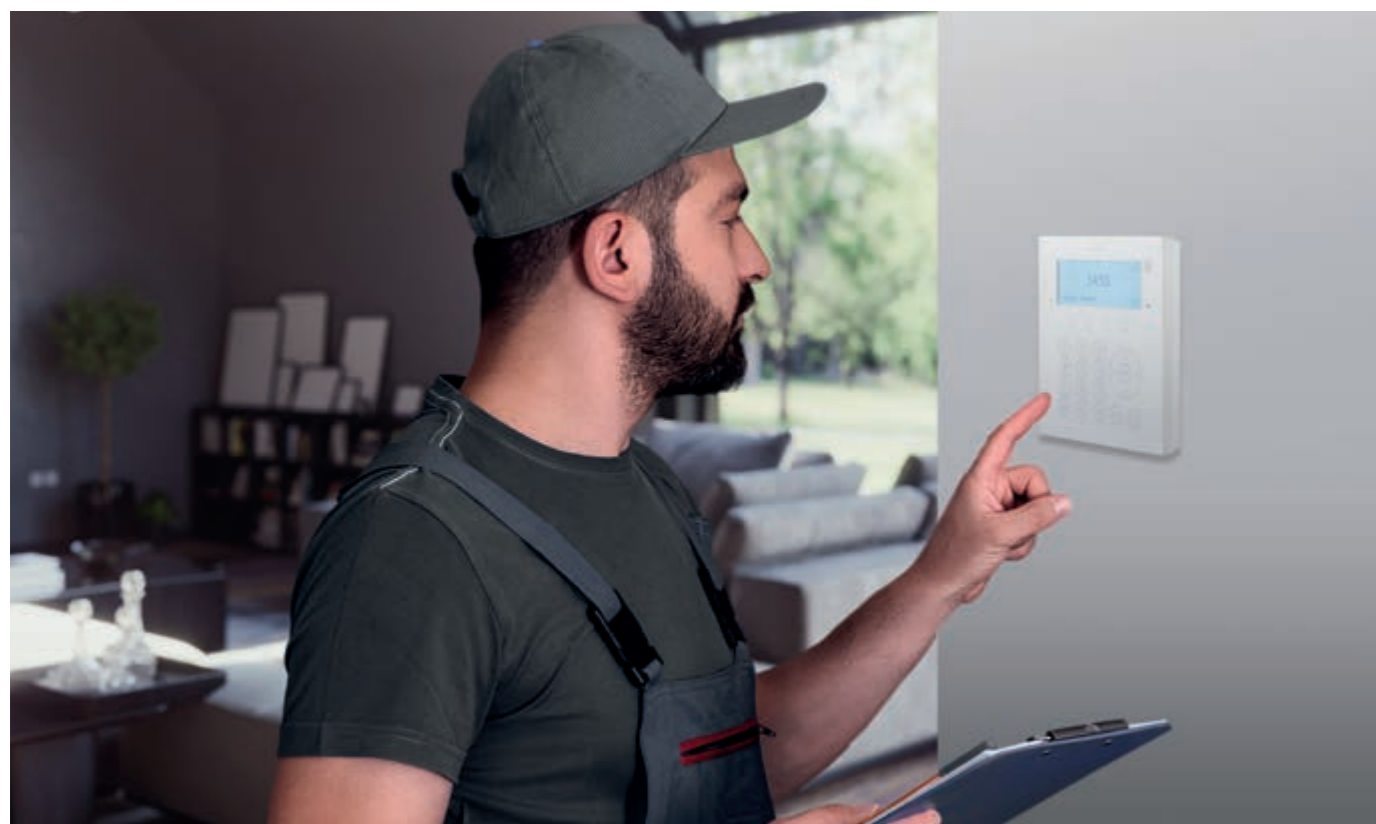

# By-alarm Plus. Scopri la configurazione per un impianto completo e integrato.

Sistema professionale, semplice da installare e altamente flessibile: la sicurezza si estende con una vasta gamma di soluzioni. Scegli e configura il tuo impianto filare e in radiofrequenza, che si integra con il sistema di videosorveglianza Elvox TVCC.

Dalla centrale di comando, alla sirena da interno ed esterno, fino a un'ampia gamma di sensori e accessori per l'installazione di un impianto funzionale ed espandibile nel tempo, che permetta il controllo di ogni area dell'edificio e di evitare falsi allarmi.

## Centrale

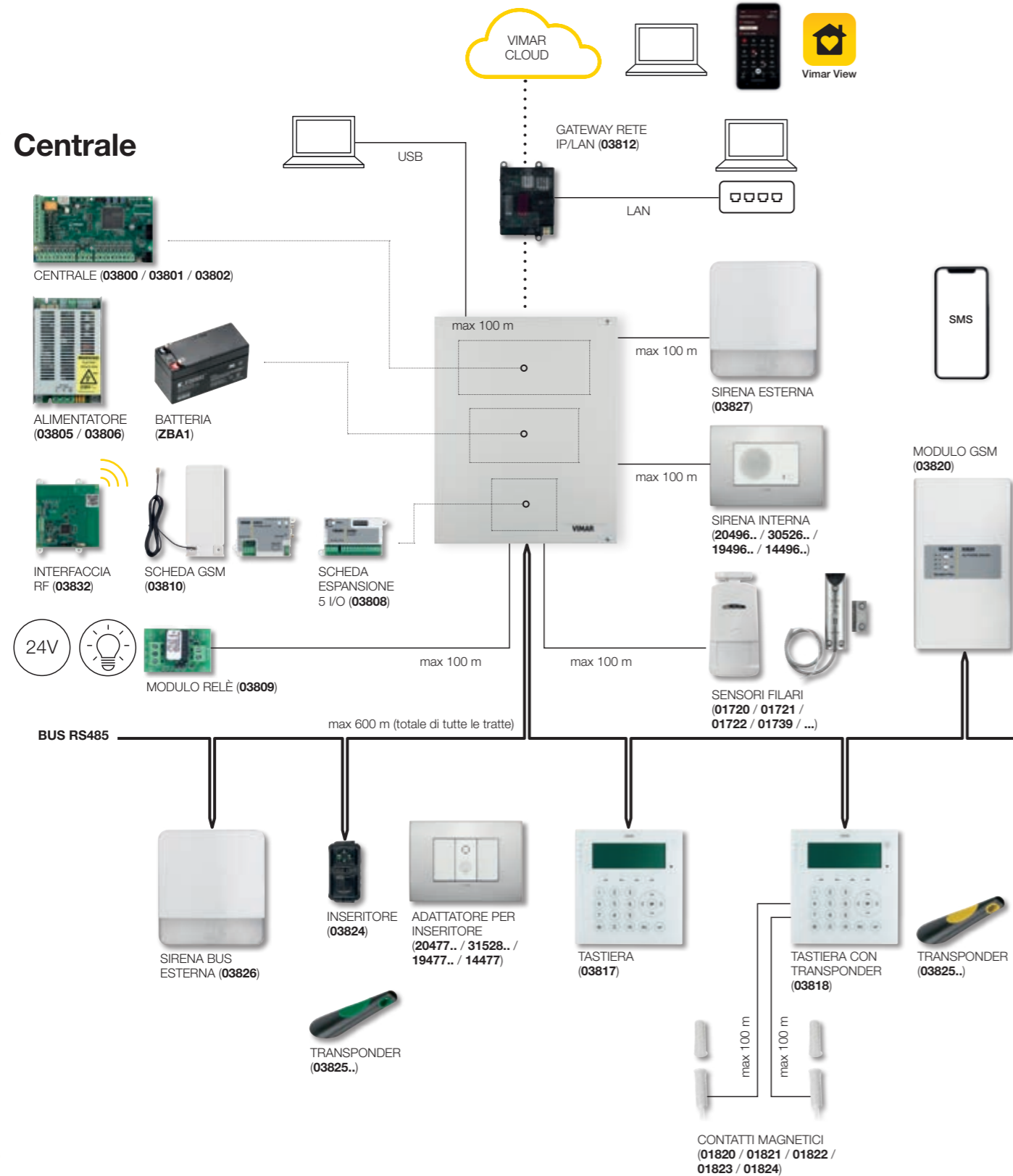

## Estensione con radiofrequenza



## Filari

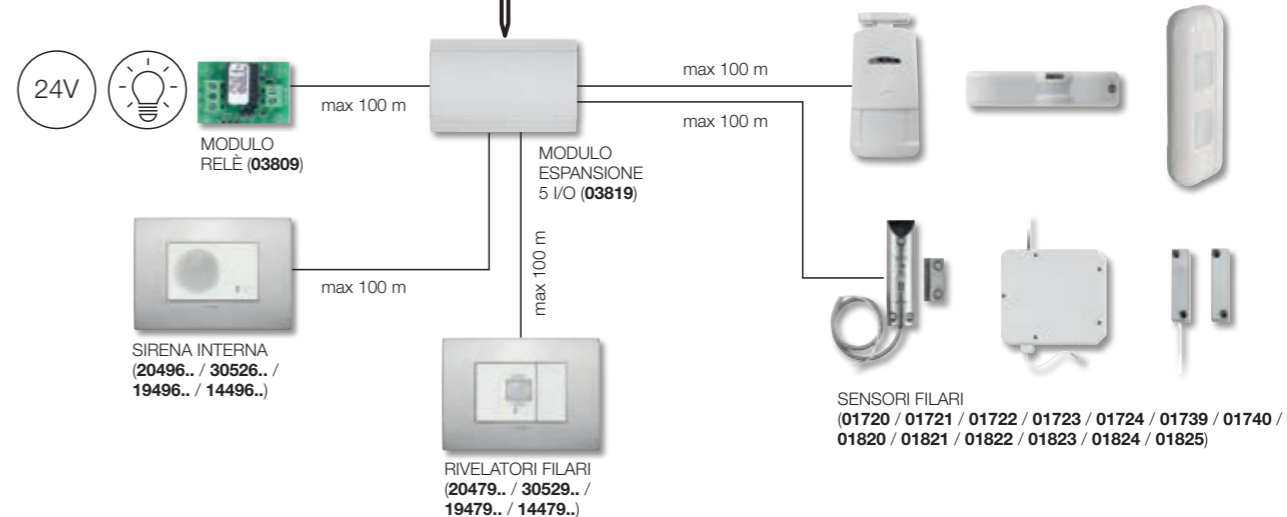

## Perfettamente coordinato e integrato. Per ogni stile abitativo.

**Facile creare un impianto su misura.** Tutti i dispositivi del sistema By-alarm Plus, come sensori, sirene interne e inseritori, sono stati progettati per offrire il massimo in termini di estetica e funzionalità garantendo un approccio stilistico in equilibrio perfetto tra continuità e cura del dettaglio. Inoltre tutti i dispositivi da incasso sono disponibili per le serie Eikon, Linea, Arké, e Plana: una molteplicità di varianti di combinazioni per design, materiali e colori.



Eikon Exé - Inseritore  
con transponder

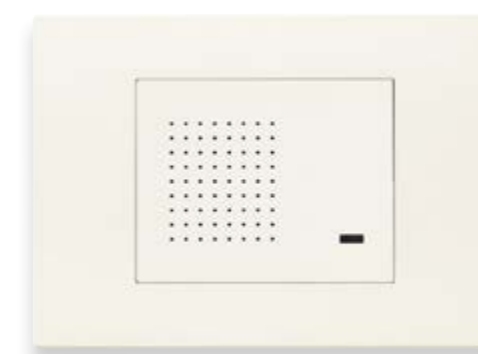

Linea - Sirena da interno



Arké - Sirena da interno



Plana - Rilevatore

## Sistema di videosorveglianza Elvox TVCC. Completo, aggiornato e sempre più performante.

Una gamma di telecamere sempre più performanti in grado di garantire un controllo a tutto tondo, anche in zone critiche e a supporto del sistema By-alarm Plus. Soluzioni innovative, basate su tecnologie integrate IP e AHD, appositamente studiate per essere controllate anche da remoto fornendo una visibilità degli spazi sorvegliati perfetta nel minimo dettaglio.

### Telecamere Standard Dome e Bullet

2 Mpx, 4 Mpx, 5 Mpx e 8 Mpx



### Telecamere con elevata sensibilità alla luce,

con focale fino F1.2 e sensore fino a 0,002 Lux per dettaglio e colore anche in condizioni di bassissima luminosità.



### Telecamere Plus Dome e Bullet

con migliore riduzione dei falsi allarmi e ricerca facilitata dai metadati.



### Telecamere e registratori conformi all'NDAA (National Defense Authorization Act).



### Telecamere Plus PTZ (Speed Dome)

Le telecamere Speed Dome, grazie al veloce brandeggio (80° al secondo), al potente zoom (15X e 25X) e alla funzione tracking, garantiscono la massima copertura di area.



### Registratori XVR e NVR

diversi modelli di registratori IP e AHD, da 4 a 64 canali, con Hard Disk specifici per TVCC.



## Elvox TVCC. Telecamere Standard e Plus, una gamma completa per avere tutto sotto controllo.

Nuove telecamere standard **Dome** e **Bullet** in **2 Mpx, 4 Mpx, 5 Mpx** e **8 Mpx** con funzioni di **analisi video**, per ridurre i falsi allarmi e in **versione Plus** da 4 e 5 Mpx, con **funzioni dedicate** al **controllo perimetrale** e alla **nuova ricerca eventi** in base alla possibilità di **analisi dei metadati**. Una volta individuati i luoghi da sorvegliare e le modalità di controllo, è facile definire quali sono i dispositivi più adatti per la migliore sicurezza degli edifici e delle persone che ci vivono.



Controllo perimetrale con deterrenza attiva



Telecamera lettura targhe apri cancello



Telecamere Plus Dome per controllo entrata



Telecamera per controllo perimetrale



Telecamere Plus PTZ (Speed Dome)



Telecamere Dome fisheye per di interni



NVR con monitor

## Nuova Telecamera Plus Fisheye per una gamma ancora più completa.

New!

La nuova telecamera **Dome fisheye 6 Mpx** restituisce immagini con **visione 360°** e grazie alla funzione di **dewarping**, consente di correggere la curvatura delle immagini tramite potenti algoritmi, restituendo chiare immagini dell'area da sorvegliare, consentendo di ridurre significativamente il numero di telecamere da installare per sorvegliare la stessa area, si può scegliere tra:

Visione classica a 360°



Visione panoramica a 180°



Visione a schermo suddiviso  
360° + 3 PTZ, 180° + 3 PTZ, 4 PTZ

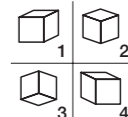
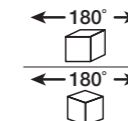
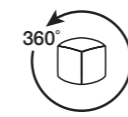

La visione come PTZ consente di agire sullo zoom e di orientare e ruotare a piacere la singola visuale.



La nuova telecamera, **nell'installazione a soffitto**, offre funzioni di **analisi video** con distinzione delle persone **per ridurre i falsi allarmi**, come: attraversamento linea, intrusione area, densità folla e mappa calore.



By-camera

Per sfruttare tutte le potenzialità della telecamera fisheye, l'**app By-camera** dispone di una visione dedicata con cinque diverse possibilità di gestione sezionabili in ogni momento a piacere: a 360°, a cilindro, 180°+180°, PTZ virtuale - con la quale è possibile spostare le immagini e agire sullo zoom agendo sullo schermo con le dita - e realtà virtuale, che consente di cambiare la visuale semplicemente spostando lo smartphone, ispirata alle ultime tecnologie del gaming.

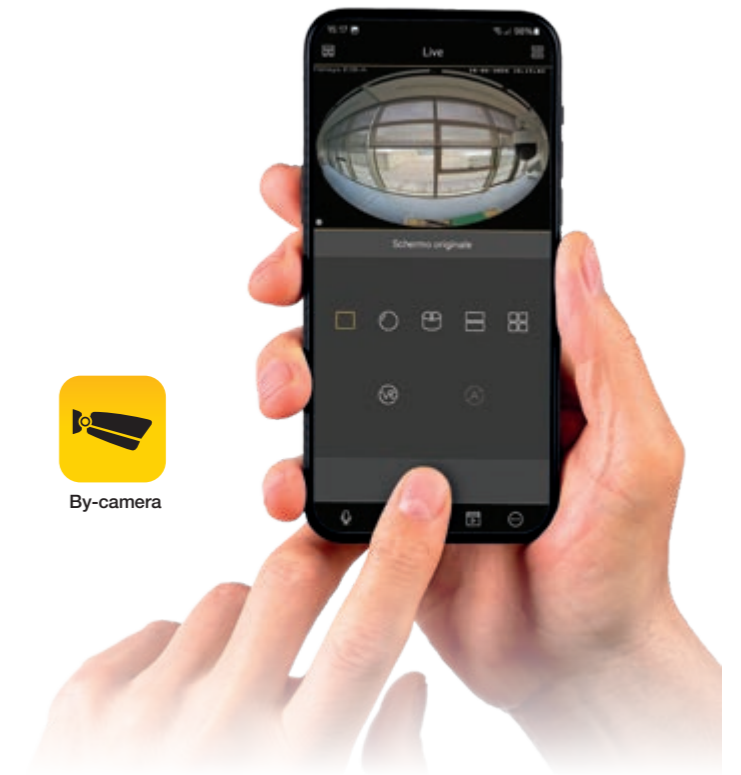

# Nuovi registratori NVR e XVR.

Una gamma completa per tutte le esigenze.

## NVR - scalabilità delle performance e delle funzioni

Utilizzabili e configurabili in locale e da remoto tramite web browser (anche con i browser diversi da Explorer senza la necessità di installare plug-in (Edge, Firefox, Chrome, Safari e Opera), app per smartphone e software CVM CCTV Manager per PC.

Dotati di **hard disk professionali specifici per TVCC**, con funzionamento 24 ore su 24 e 7 giorni su 7.

**2 porte di rete** fino a 1 Gbps e banda fino a 640 Mbps per garantire immagini fluide anche a elevata risoluzione.

**Uscite video multiple**, fino a 4 HDMI in risoluzione massima fino a 8K.

Risoluzione fino a **16 Mpx** real time su tutti i canali.

**Hard disk configurabili** in modalità RAID (0, 1, 5, 6 e 10).

**New!**



64 canali 16 Mpx



4 e 8 canali 6 Mpx PoE e 8 canali 8 Mpx PoE



16 canali, 16 canali PoE e 32 canali 8 Mpx

**Fino a 100TB di storage** con 8 hard disk interni e 2 esterni in collegamento E-SATA, per aggiungere ulteriore capacità di storage in maniera semplice.

Supportano tutte le funzioni di **analisi video** disponibili nelle telecamere, consentendo la rapida ricerca degli eventi in modalità mirata per evento o per metadati, ad esempio tramite elementi caratteristici come il genere o i vestiti.

Nella versione 16 canali supporta anche tutte le **funzioni di dewarping della fisheye** e il riconoscimento facciale con database con 5000 volti memorizzabili, consentendo di ricercare uno specifico volto all'interno delle registrazioni (unica versione non NDAA).

Per implementare nuove funzionalità, dispongono tutti di firmware aggiornabile, sempre disponibile nel sito web [vimar.com](http://vimar.com).



## XVR - registratori versatili e ibridi

Registratori ideali nelle ristrutturazioni d'impianto, ad esempio per aggiornare solo una parte dell'impianto esistente, e nelle nuove installazioni.

Impianti ibridi **fino a 24 canali** con **16 telecamere AHD** e **8 telecamere IP**.

**Riduzione dei falsi allarmi** con funzioni di analisi video anche per le telecamere AHD, si tratta di attraversamento linea e intrusione area.



16 canali



4 e 8 canali

**XVR ibridi**, permettono di **selezionare la tecnologia** di ingresso per ogni singolo canale, selezionabile tra: AHD, CVBS, IP, TVI e CVI.

Dotati di **hard disk professionali specifici** per TVCC, con funzionamento 24 ore su 24 e 7 giorni su 7.

Risoluzione fino a **8 Mpx**

### Modulo di espansione per i registratori NVR e XVR

Tutti i modelli sono compatibili con il **modulo di espansione** allarmi che consente l'integrazione con il sistema By-alarm Plus permettendo di ricevere le notifiche su app View e By-camera e avviare le registrazioni solo a sistema By-alarm Plus in stato inserito.



## Monitor.

Soluzioni specifiche per utilizzi intensivi.

**Una gamma di monitor specifici per videosorveglianza.** Tutti i monitor sono stati progettati per un utilizzo intensivo, avendo la possibilità di rimanere sempre accesi 24h su 24h, 7 giorni su 7. Ogni modello è dotato di altoparlanti, per la riproduzione audio delle telecamere IP o del microfono supplementare. La gamma è predisposta per l'installazione a parete.



**Monitor 10" in risoluzione Full-HD con case in metallo e supporto robusto e regolabile**

con 2 ingressi HDMI, 1 VGA e 1 BNC che consente di collegare direttamente, senza utilizzo di XVR, le telecamere AHD fino a 5Mpx di risoluzione.

**Monitor 22" in risoluzione Full-HD senza cornice**

con 1 ingresso HDMI e 1 VGA.

**Monitor 43" in risoluzione 4K con case in metallo e cornice ridotta**

con 3 ingressi HDMI.

Grazie alla loro visione fino a 178° di inclinazione laterale, consentono un'area di monitoraggio flessibile, come ad esempio, in un'installazione "avvolgente".



## Networking.

Garanzia di elevate risoluzioni.

**Switch ed Extender di rete PoE, adatti anche per gli impianti più esigenti,** in grado di garantire le performance di NVR e Telecamere IP anche ad elevate risoluzioni.



**16 porte 100 Mbps**

PoE af/at con due porte di uplink e una SFP che consente la connessione in fibra ottica.

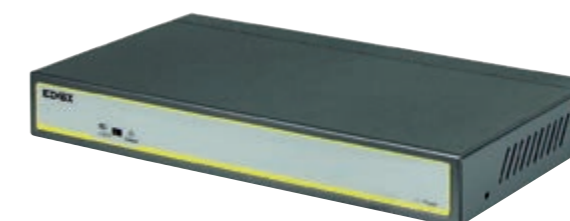

**10 porte 1000 Mbps**

con 8 porte PoE af/at e 2 di uplink.

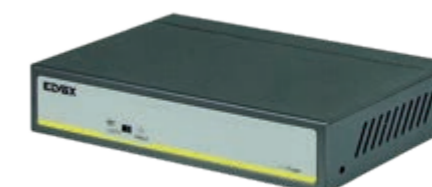

**5 porte 1000 Mbps**

con 4 porte PoE af/at e 1 di uplink.

I tre modelli dispongono della modalità TVCC consentendo l'isolamento delle porte downlink che potranno così comunicare solo con le porte di uplink.

Tutti con case in metallo e con protezione verso le scariche elettrostatiche fino a 8kV.

**L'Extender per Linea Ethernet**

Consente di estendere il segnale e l'alimentazione PoE af/at fino a 100 m e, in connessione a cascata, fino a 400 m.





## Elvox TVCC. Le performance della nuova gamma di telecamere ad altissima risoluzione.

La gamma di telecamere Elvox TVCC consente di rispondere alle diverse esigenze d'impianto. Offrono qualità superiore e performance in grado di garantire un controllo a tutto tondo, anche in zone critiche, dalla più piccola realtà di installazione, come ad esempio una villetta o un negozio, a realtà più complesse come alberghi ed edifici del terziario.



### Sintesi delle performance delle telecamere

<p><b>Elevata sensibilità alla luce</b> Con focale fino F1.2 e sensore fino a 0,002 Lux.</p>	<p><b>Funzionamento a temperature estreme</b> -30°C /+60°C</p>	<p><b>IP67</b> Protezione acqua e polvere</p>	<p><b>Alta Risoluzione</b> Da 2 a 8 MPX</p>	<p><b>Fuoco fisso e varifocale</b> (anche con obiettivo motorizzato)</p>
<p><b>PTZ</b> Movimento pan/tilt e zoom</p>	<p><b>Microfono Integrato</b></p>	<p><b>Analisi video avanzata</b></p>	<p><b>SD-card 250 GB</b> per garantire un backup di registrazione</p>	<p><b>Wi-Fi</b></p>

### Più performance con le telecamere Plus



<p><b>Fisheye / Panoramica</b> Per una visione grandangolo</p>	<p><b>Smart Tracking</b> per seguire un soggetto o un veicolo in movimento</p>	<p><b>IK10</b> Protezione Anti-Vandalo</p>	<p><b>Deterrente audio e visiva</b> con LED lampeggianti rosso/blu</p>	<p><b>Visione a colori al buio</b></p>
--	--	--	--	--

### Metadati per facilitare la ricerca con le telecamere Plus



Le telecamere acquisiscono le immagini abbinando a ciascuna varie caratteristiche aggiuntive che possono essere usate come filtri approfonditi per la ricerca, sono le 16 che seguono:

<p><b>Caratteristiche personali:</b></p> <ul style="list-style-type: none"> <li>• Genere</li> <li>• Età</li> </ul>	<p><b>Indumenti:</b></p> <ul style="list-style-type: none"> <li>• Maniche lunghe/corte</li> <li>• Pantalone lungo/corto</li> <li>• Gonna</li> <li>• Colore indumenti superiori/inferiori</li> </ul>	<p><b>Accessori:</b></p> <ul style="list-style-type: none"> <li>• Occhiali</li> <li>• Cappello</li> <li>• Zaino</li> <li>• Borsa a tracolla</li> </ul>	<p><b>Altro:</b></p> <ul style="list-style-type: none"> <li>• Direzione di movimento</li> </ul>	<p><b>Auto:</b></p> <ul style="list-style-type: none"> <li>• Tipologia</li> <li>• Colore</li> <li>• Marca</li> <li>• Modello</li> <li>• Anno</li> </ul>
--	---	--	---	---

**Ricerca efficiente:**  
la rapida ricerca dei target interessati consente di escludere le persone e i veicoli non rilevanti, aiutando gli utenti a concentrarsi sugli elementi di interesse con maggior precisione.

### Funzioni di deterrenza attiva delle telecamere Plus



Stand alone o integrazione con PTZ e/o By-alarm Plus

<p><b>ZONA DI MONITORAGGIO</b></p> <p>In mancanza di eventi nella zona di monitoraggio è attivo solo l'illuminatore IR.</p>	<p><b>ZONA DI MONITORAGGIO</b></p> <p>Quando viene rilevato un target, si attiva la luce bianca per la visione a colori al buio e il tracking sulla PTZ per riprendere l'area sensibile.</p>	<p><b>ZONA DI MONITORAGGIO</b></p> <p><b>Sirena e luci</b> si attivano per dissuadere il target una volta entrato nella zona di monitoraggio</p>	<p><b>ZONA DI MONITORAGGIO</b></p> <p>Quando il target si allontana, la luce bianca si spegne e si riattiva l'IR</p>
---	--	--	--

# Nuove funzioni di analisi video per un controllo più ampio e una maggiore sicurezza.

Il sistema Elvox TVCC include soluzioni in grado di distinguere le persone dalle cose, generando allarmi e notifiche autonome e precise, limitando al minimo i falsi allarmi e il tempo di ricerca degli eventi. Funzioni che consentono di riconoscere il soggetto anche in condizioni ambientali sfavorevoli.

**New!**

**DEFINIZIONE DIMENSIONE DEI TARGET**  
 Per limitare i falsi allarmi è possibile definire la dimensione minima e massima dei target da rilevare, ad esempio consente di escludere a priori tutti gli animali di piccola taglia.



**New!**

**VAGABONDAGGIO**  
 Consente di segnalare le persone che rimangono ferme in un'area, come ad esempio i malintenzionati che prima di agire studiano la situazione.



**New!**

**PARCHEGGIO IN AREA NON AUTORIZZATA**  
 Consente di definire un'area nell'inquadratura dove non è concesso parcheggiare, come ad esempio in condizioni di divieto di sosta o in area riservata.



**New!**

**RILEVAZIONE AUDIO**  
 Consente di segnalare rumori improvvisi, come ad esempio la rottura di un vetro.



**OGGETTO ABBANDONATO O RIMOSSO**  
 Questa funzione è in grado di rilevare un oggetto abbandonato o rimosso all'interno di un'area prestabilita nel perimetro dell'inquadratura. In caso di rilevazione attiverà i relativi allarmi. Impiegata per scenari di sicurezza degli oggetti, flusso di detriti, rilevamento di parcheggio illecito, affissione di manifesti illeciti, imbrattamento di edifici, etc.

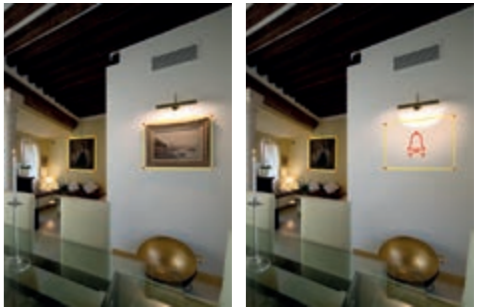

**ANOMALIA VIDEO (guasto o manomissione).**  
 Riconosce un guasto o una manomissione della telecamera attraverso un cambiamento dell'immagine sull'intera scena: bassa luminosità, luminosità eccessiva, bassa definizione, dominanza di tonalità di colore. Di conseguenza attiva un allarme.



**CONTEGGIO DEL FLUSSO DEI MOVIMENTI**  
 Consente di contare l'attraversamento di una linea di demarcazione preimpostata di persone e veicoli. Si possono impostare determinate azioni se si verificano specifiche situazioni, come per esempio il controllo della capienza delle persone in un'area limitata.

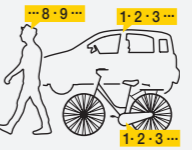

**RICONOSCIMENTO FACCIALE**  
 Utilizzando potenti algoritmi consente di confrontare e riconoscere la corrispondenza dei volti delle persone riprese con quelli salvati all'interno del database e di creare regole di attivazione e notifiche personalizzate. Funzione gestibile anche da app By-camera.



**MAPPA CALORE**  
 Permette di monitorare e di evidenziare con dei colori le aree di maggiore frequentazione e concentrazione di persone e veicoli nel perimetro dell'inquadratura, ad esempio utilizzabile per monitorare il traffico stradale o il passaggio preferito della clientela all'interno di un negozio.



## Funzioni di **analisi video**

### DENSITÀ FOLLA

Consente di segnalare la concentrazione di tante persone in un'area impostata, permettendo di monitorare la presenza di troppe persone in aree critiche.



### PROTEZIONE PERIMETRALE

Consente di attivare un allarme o una notifica in caso di ingresso o di uscita da un'area definita o in caso di attraversamento di una o più linee configurate. È anche possibile discriminare, tramite configurazione, se l'ingresso nell'area o l'attraversamento linea è avvenuto da una persona, un veicolo, un ciclo o motociclo.



### METADATI

Per facilitare la ricerca le telecamere Plus acquisiscono le immagini abbinando a ciascuna varie caratteristiche aggiuntive che possono essere usate come filtri approfonditi per la ricerca.



### SMART TRACKING

Consente alle telecamere PTZ, l'inseguimento automatico di un soggetto o un veicolo che si muove all'interno dell'inquadratura per catturare ogni minimo dettaglio e movimento.



## Soluzioni per un'ottimizzazione della visione

### BLC: BACK LIGHT COMPENSATION (compensazione del controluce).

L'intervento del BLC serve a riportare alla luce il soggetto in primo piano in una ripresa in controluce. Il microprocessore DSP interverrà sull'otturatore, ottenendo un'immagine in primo piano chiara e nitida, mentre la porzione d'immagine più luminosa risulterà sovraesposta.



### FUNZIONE CORRIDOIO

Consente di riprendere inquadrature verticali senza perdere dettaglio all'interno della scena, ideale per le applicazioni di sicurezza all'interno di corridoi o vicoli.



### HLC: HIGH LIGHT COMPENSATION (compensazione alta luminosità).

Compensa l'immagine rimuovendo le aree estremamente luminose, che potrebbero creare un alone di mascheramento dei dettagli.



### FUNZIONE WDR E 3DNR

Sono funzioni configurabili che garantiscono una visibilità perfetta e contorni sempre definiti, correggendo le immagini in caso di condizioni di forte controluce, sovraesposizioni e in notturna.

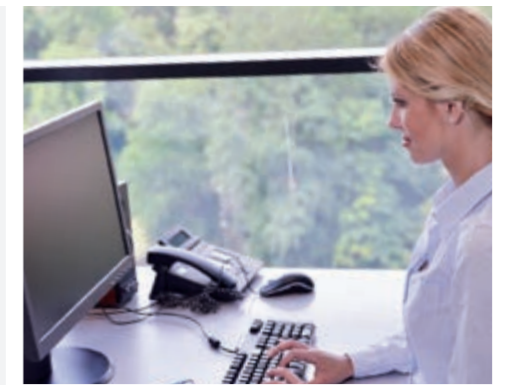



## Notifiche, segnalazioni e azioni. Per essere sempre protetti.

Per essere sempre avvisati su ciò che sta succedendo nell'area sorvegliata, è possibile abbinare una specifica operazione in corrispondenza di un evento rilevato. Scopri tutte le opportunità.



EVENTO 1 - INTRUSIONE GIARDINO POSTERIORE



EVENTO 2 - FORZATURA DELLA PORTA



EVENTO 3 - INTRUSIONE IN CASA



**Foto Istantanea**  
per salvare un'immagine dell'evento nel registratore



**Push**  
invio della notifica in app per essere sempre informati, immediatamente anche a distanza, con immagine dell'evento e rapido collegamento alla registrazione



**Buzzer**  
attiva la segnalazione audio del registratore per allertare della rilevazione



**Pop-Up Video**  
attiva una nuova finestra live della telecamera interessata dall'evento sul monitor collegato al registratore o da CVM CCTV Manager



**E-mail**  
invia una e-mail dell'evento anche con un'immagine allegata



**Registra**  
attiva la registrazione su hard disk interno del registratore o della SD-card della telecamera

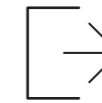

**Allarme-Out**  
attiva una delle uscite disponibili sul registratore, della telecamera o dell'accessorio dedicato



**Richiamo Preset PTZ**  
se presente una telecamera speed dome nell'impianto, consente di richiamare la visualizzazione di uno specifico punto memorizzato nell'inquadratura

Per le sole telecamere con funzioni di deterrenza sono disponibile anche le seguenti azioni settabili:

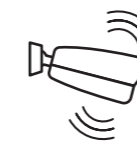

**Attivazione sirena**  
per attivare la segnalazione audio, tramite sirena o messaggi personalizzati

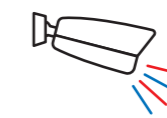

**Attivazione allarme luminoso**  
per attivare la segnalazione luminosa lampeggiante



## Elvox TVCC: sistema di videosorveglianza fino a 4K.

I nostri sistemi di videosorveglianza integrano prodotti altamente performanti in grado di garantire un controllo a tutto tondo, anche in zone critiche. Soluzioni innovative, studiate per fornire una visibilità perfetta nel dettaglio.



### Versatilità della gamma, con la tecnologia AHD

- ideale nelle ristrutturazioni d'impianto mantenendo i cavi esistenti, in ampliamenti di impianti esistenti e nuove installazioni.
- Raggiunge grandi distanze, ad esempio in risoluzione 4K, per raggiungere fino a 300 metri, senza accessori aggiuntivi.
- Telecamere e XVR con funzioni di analisi video integrate.
- Semplicità di sostituzione o espansione dell'impianto. Upgrade delle prestazioni, semplicemente aggiungendo o sostituendo le AHD telecamere.



Porta l'alta definizione anche in impianti esistenti



### Completezza e l'innovazione della gamma con tecnologia IP

- la gamma Elvox TVCC IP è professionale e completa.
- Ideale per villette, negozi e fino a realtà più complesse come alberghi e industrie.
- Il massimo della tecnologia e della personalizzazione del tuo impianto con il solo cavo di rete.
- Nuove funzioni integrate di analisi video anche con classificazione tra persone e veicoli e Metadati per facilitare la ricerca. Deterrenza con l'emissione di flash luminosi rossi e blu e segnalazioni acustiche personalizzabili (sirena o messaggi personalizzati).

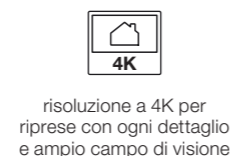

Ideale per le nuove realizzazioni e grandi impianti

## Connessioni e sicurezza certificata dai più diffusi standard.

### ONVIF (OPEN NETWORK VIDEO INTERFACE FORUM).

È un'organizzazione che certifica tutti gli apparecchi di videosorveglianza che rispettano delle precise specifiche di standardizzazione per rendere tutti gli apparecchi interoperabili tra loro anche se di aziende differenti. Gli standard da rispettare sono: protocollo di comunicazione IP, di configurazione, di controllo da remoto, la visualizzazione e la registrazione dei flussi audio-video.



### NVR/XVR SECONDO NORMATIVA GDPR.

Gli NVR e i XVR sono progettati e sviluppati in conformità ai requisiti del GDPR, nel pieno rispetto della normativa dell'Unione Europea in materia di sicurezza. Possiedono l'accesso sicuro protetto da password alfanumerica impostabile fino a 16 caratteri. Tutti gli accessi e le modifiche del sistema, così come configurato, sono registrate e conservate per un periodo di 6 mesi secondo un normale stato d'uso. Per maggiore sicurezza, dal primo accesso effettuato, un messaggio ricorderà di modificare la password di default, che continuerà ad apparire fino alla prima modifica avvenuta. Le registrazioni sono settabili con la sovrascrittura in modalità automatica al trascorrere delle 24 ore e senza registrazione audio. I dati utilizzati per accedere e visionare gli impianti tramite l'app dedicata By-camera sono criptati con i più alti livelli di sicurezza, i server che gestiscono il servizio P2P sono dislocati all'interno della Comunità Europea.



### CONFORMITÀ NDAA.

Telecamere e NVR che rispettano i più alti standard di sicurezza e affidabilità, ora anche conformi all'NDAA (National Defense Authorization Act 2019, articolo 889). Nello specifico si tratta della legge federale degli Stati Uniti che vieta l'utilizzo di apparecchiature e componenti per telecomunicazioni e di videosorveglianza in applicazioni governative realizzati da specifici produttori.



# CVM CCTV Manager per la gestione centralizzata della videosorveglianza.



Software avanzato di centralizzazione, monitoraggio e gestione di XVR, NVR e telecamere IP Elvox, per PC basati su sistema operativo Windows. Consente di monitorare tramite la rete locale LAN o internet fino a 64 dispositivi XVR/NVR/telecamere IP e fino ad un massimo di 256 flussi video, anche in tecnologia mista (AHD-IP) e senza configurazione del router utilizzando il servizio P2P. Supporta diversi livelli di utenti e autorizzazioni, interfaccia grafica semantica del menù a finestre di XVR/NVR, configurabile dall'utente secondo le proprie esigenze.

### Gestione multi-finestra

Tutto sotto controllo, e possibile gestire in contemporanea mappe, playback filmati e settaggi su più monitor.



### Visione live

Visualizzazione fino a un massimo di 100 telecamere su singola finestra provenienti anche da più XVR/ NVR. Le telecamere possono essere organizzate in gruppi logici per una più facile gestione (es "Telecamere perimetrali", "Zona scarico merci", etc.). È possibile modificare la qualità dell'immagine e la frequenza dei fotogrammi del flusso primario e secondario per adattarsi alle esigenze di banda. Nel caso si verifichi un evento di allarme, apparirà un pop-up a pieno schermo con le immagini della telecamera che ha rilevato l'allarme stesso, contemporaneamente avverrà la segnalazione nella mappa grafica per facilitare la collocazione.

### Mappe Grafiche

È possibile creare una vista gerarchica di più mappe (in formato JPG, BMP, PNG, TIF, supporta anche mappe Google) per posizionare le telecamere e i sensori di allarme e ottenere un maggior dettaglio sulla collocazione in caso di evento.



Monitor da 22" (46910.H22B)  
o da 43" (46910.43K)

### Controllo remoto delle uscite del XVR/NVR

Per attivare manualmente o automaticamente i dispositivi da remoto, come ad esempio accensione di luci o apertura varchi ecc.

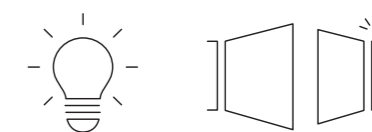

### Audio bidirezionale

È disponibile la funzione parla/ascolta con i XVR, NVR o telecamere IP tramite la connessione IP con attivazione indipendente della trasmissione e della ricezione.



### Compatibilità con telecamere fisheye

Supporta la funzione dewarping (antidistorsione) delle telecamere fisheye consentendo la gestione delle immagini tipiche di questa telecamera, esempio, visione 360°, panoramica a 180°, 360° + 3 PTZ ecc.

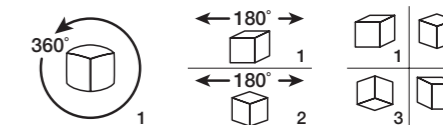

### Funzioni di analisi video

Consente la gestione e la configurazione per le telecamere con le principali funzioni di analisi video.

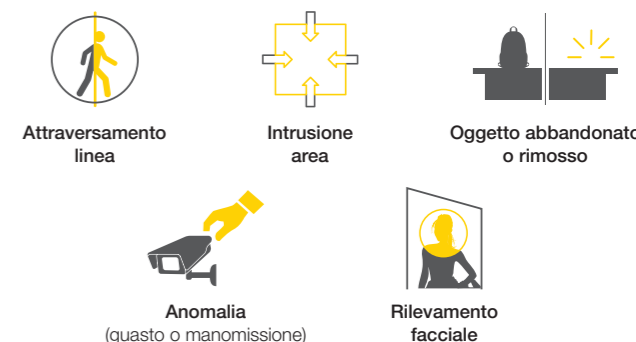

# App By-camera.

## Un'unica app per tutta l'offerta TVCC.



App By-camera consente di visualizzare su smartphone e tablet le immagini provenienti da tutti i sistemi di videosorveglianza Elvox TVCC, sia in tecnologia IP che AHD.

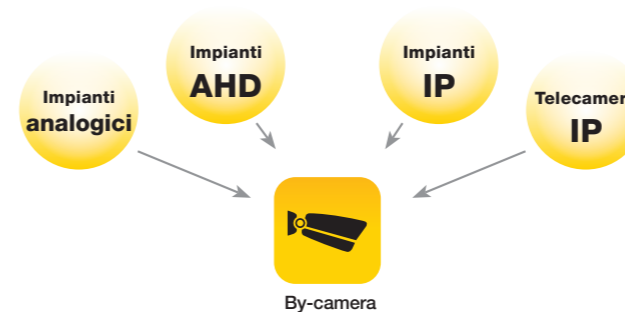

**Applicazione personalizzabile.**  
Dall'app è possibile agire su alcune impostazioni dei videoregistratori XVR/NVR e creare schermate preferite. Le schermate preferite possono essere create anche abbinando in un'unica schermata: flussi video provenienti da diversi impianti di diverse tecnologie.

App By-camera è disponibile gratuitamente per i sistemi operativi iOS ed Android su Apple Store e Google Play

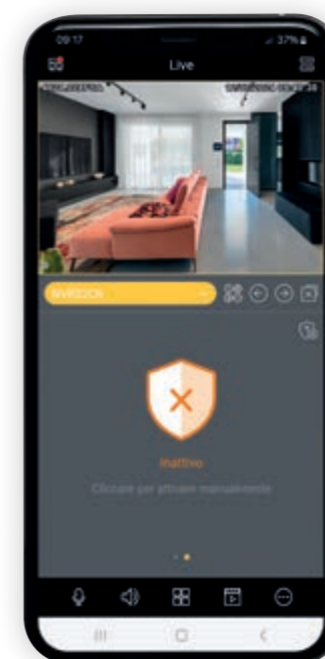
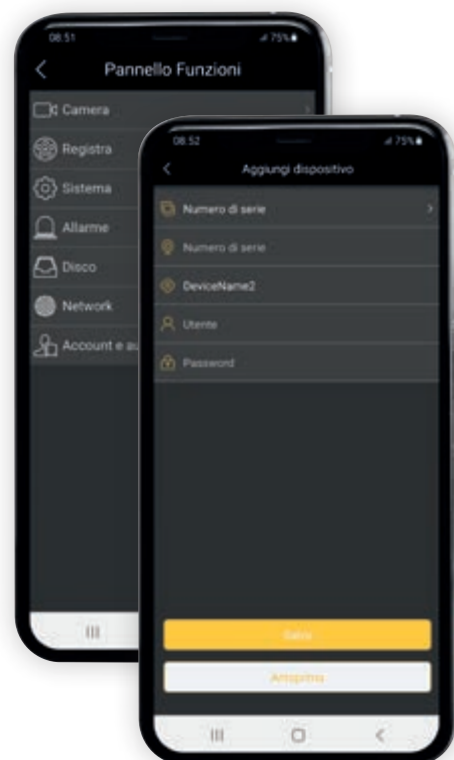

**Per facilitare la manutenzione,** impianti gestibili comodamente da remoto, è possibile agire sulle principali impostazioni come ad esempio modificare la modalità di registrazione, impostare gli allarmi e le segnalazioni su evento.

**Accesso immediato** all'impianto da remoto e senza necessità di configurazione del router. È sufficiente la scansione del QR-code tramite l'app per visionare lo streaming video delle telecamere.

**Multivisione con 8 diversi layout** che consentono di visualizzare fino a 16 telecamere contemporaneamente, anche provenienti da più impianti realizzati con tecnologie diverse (Analogici, AHD, IP) con rapido accesso alla visione live tramite i canali preferiti.



Per una visione ottimale delle riprese è disponibile la visione con smartphone in orizzontale, sfruttando tutto il display.

**Riproduzione semplificata:** è facile navigare tra le registrazioni grazie a comandi semplici ed intuitivi, alla scala temporale differenziata per evento, ognuno dei quali con un colore definito che ne facilita l'individuazione.



È anche possibile scaricare le immagini e i video direttamente sullo smartphone e condividerli rapidamente tramite WhatsApp, mail, sms o altre applicazioni installate sullo smartphone.

**Nessun disturbo quando non serve.** Puoi impostare la ricezione delle notifiche immediate sul tuo smartphone solo quando il sistema By-alarm Plus è inserito e agendo direttamente in app puoi disattivare manualmente la regola a piacere, ad esempio per consentire al giardiniere di tagliare la siepe senza avere continue segnalazioni e lasciando il By-alarm Plus attivo.



**Visione e controllo anche dal sistema domotico By-me Plus.** L'app By-camera è disponibile nei monitor supervisor del sistema domotico By-me Plus per visionare il live, il playback e utilizzare tutte le principali funzioni di gestione.



**Visualizzazione telecamera fisheye con cinque diverse visuali sezionabili:**

- visione 360°, a cilindro
- 180°+180°
- PTZ virtuale e realtà virtuale
- ispirata alle ultime tecnologie di gaming



Indice

---

**By-alarm Plus**

**45**

**Elvox TVCC**

**67**

## **By-alarm Plus**

Caratteristiche generali	46
Impianti tipici	50
Gamma prodotti	56
Assorbimenti e dimensioni	64



**CARATTERISTICHE GENERALI.**

By-alarm Plus è il sistema antintrusione professionale Vimar realizzato per proteggere gli spazi della casa dalle effrazioni esterne. Il sistema gestisce fino a 25, 65 e 125 zone suddivise in aree ciascuna attivabile con diversi profili (TOTALE, PARZIALE A, PARZIALE B, PARZIALE C, PARZIALE D).

Si installa in modalità stand alone con grande semplicità tramite collegamento filare e cavo BUS e può essere esteso anche in radiofrequenza attraverso una vasta gamma di dispositivi da incasso o da parete.

E' semplice e veloce da installare, la sua qualità è garantita dalla **certificazione CEI EN 50131 (grado 3, declassabile con il software in accordo con le esigenze installative) e IMQ-sistemi di sicurezza.** Sono classificati a grado 2 i sensori radio, la sirena esterna radio, l'interfaccia radio e alcuni sensori filari.

**Vantaggi.**

By-alarm Plus è un sistema **professionale** dalle elevate performance, garantito dall'affidabilità di una produzione Made in Italy e permette:

- **configurazione semplice da PC:** con il massimo della versatilità, il sistema può essere configurato in modo veloce e intuitivo da PC attraverso il software dedicato **By-alarm Plus Manager 1.3** o successiva;
- **espandibilità in ogni momento:** mediante cavo BUS e/o mediante radiofrequenza su un innovativo protocollo ad altissima affidabilità;
- **supervisione da remoto:** da smartphone e tablet attraverso connessioni sicure GSM e IP. Il sistema può essere connesso con istituti di vigilanza tramite protocollo SIA-IP;
- **integrazione con il sistema di videosorveglianza TVCC,** che permette la videoverifica con ricezione di notifiche di allarme e quindi accedere direttamente alle immagini live della telecamera associata alla zona allarmata;
- **integrazione con la piattaforma View e il sistema domotico By-me Plus:** mediante una connessione IP protetta e gestibile tramite touch screen o da remoto grazie all'app **View**;
- **coordinamento estetico:** i dispositivi da incasso By-alarm Plus sono disponibili per le serie Eikon, Linea, Arké, Idea (utilizzando il supporto 16723) e Plana. E inoltre:
- **kit con dispositivi preconfigurati** (per impianti fino a 25 e 65 zone base o con connessione IP).

**NORMA EN-50131.**

**- Funzionamenti prescritti dalla EN-50131**

Il funzionamento dell'impianto secondo la norma EN-50131 **Grado 2 e Grado 3** prevede:

- L'inserimento da dispositivo con chiave (insertori o tastiere), da telecomando o dall'autoinserimento non applica alcuna forzatura implicita;
- L'utente di livello 2 può limitare all'installatore l'accesso locale e l'avvio della procedura di aggiornamento firmware (nel menu di tastiera "Autorizzazioni->Installatore");
- Dopo 10 tentativi errati di immissione PIN da tastiera, l'accesso ad essa viene subito impedito per 90 s e poi, sempre per lo stesso tempo, anche dopo ogni ulteriore singolo tentativo errato;
- Dopo 3 tentativi errati di accesso con PIN da remoto, l'accesso al sistema viene subito impedito per 60 s e poi, sempre per lo stesso tempo, anche dopo ogni ulteriore singolo tentativo errato;
- L'attività della zona rapina non viene memorizzata nel registro eventi oltre i cicli di zona impostati e comunque non oltre i 10;
- L'insorgenza dei guasti viene integrata per almeno 10 s prima di essere indicata;
- In caso di sistema disinserito, la sirena esterna non si attiverà al verificarsi di un allarme sabotaggio;
- La procedura di inserimento viene abortita "in corsa" se durante il tempo di uscita sopraggiunge un evento di quelli previsti dal blocco dell'inserimento;
- Non viene indicato lo stato del sistema su insertori e su tastiere

senza aver effettuato il login (a meno che non sia selezionato "Fornisci sempre indicazioni dello stato in tastiera/insertori").

In caso di impostazione alla norma EN-50131 **con Grado 3** si aggiungono le seguenti prescrizioni:

- In caso di sabotaggio, oscuramento radio, scomparsa periferica, problema di comunicazione verso una periferica o verso la stazione di vigilanza o verso il gateway o col canale GSM, l'utente può forzare un inserimento ma deve appartenere a un profilo che possiede l'abilitazione di livello 3;
- L'utente può ripristinare il sistema in caso di sabotaggio o memoria di guasto e operare delle esclusioni di zona, ma deve appartenere a un profilo che possiede le proprietà di ripristino, esclusione e quella di livello 3, oltre ad aver ottenuto l'abilitazione dal livello 2 (nel menu di tastiera "Autorizzazioni->Utente");
- Il valore di attenuazione imposto per il test di normativa della portante del via radio (nel menu installatore di tastiera "Diagnostica->Sistema Radio") vale 15 dB invece che 8 dB;
- L'oscuramento radio viene notificato come sabotaggio oltre che come guasto.

**- Parametri di default**

se attivo il parametro EN-50131, vengono adottate delle procedure funzionali coerenti con le richieste della norma.

**- Gestione utente**

Se attivo il parametro EN-50131, il default effettuato dalla centrale prevede le seguenti limitazioni:

- l'inserimento dell'impianto con delle zone aperte non è consentito; può essere forzato da utente purché sia di livello di accesso 3 (quindi è necessario l'accesso al menù utente) e la forzatura sarà memorizzata nel log del sistema insieme all'esclusione della zona che causava il blocco all'inserimento.

**Schema d'impianto.**

Il sistema By-alarm Plus è composto da una centrale di controllo a 25 zone (03800) o a 65 zone (03801) o a 125 zone (03802), alla quale si collegano direttamente i sensori filari e le sirene da esterno e da interno; la tastiera, gli insertori da incasso, i moduli di espansione, il comunicatore GSM e l'interfaccia in radiofrequenza sono collegati al cavo BUS derivante dalla centrale.

Il sistema può essere cablato **a stella** o **lineare entra-esci**.

La **centrale** è provvista di:

- 10 terminali che possono essere configurati come zone (generica, tapparella, inerziale, comando) o uscite. Il numero di terminali dipendono dal taglio della centrale (25, 65, 125) e possono essere ricavati usando i moduli di espansione 03808 e 03819, i terminali a bordo tastiera 03818 oppure da quelli del mini contatto magnetico 03833.x.;
- un BUS sul quale possono essere collegati:
  - tastiera (03817 o 03818);
  - sirena (03826);
  - modulo espansione 5 ingressi/uscite (03808 o 03819);
  - isolatore/ripetitore BUS (03822 o 03823);
  - inseritore da incasso (03824);
  - interfaccia in radiofrequenza (03831 o 03832);
  - modulo comunicatore GSM (03810 o 3820);
- interfacce di connessione per installare i moduli aggiuntivi:
  - modulo di sintesi vocale (03813);
  - interfaccia alla rete Ethernet (03812).

La centrale è dotata di 1 relè programmabile, 2 uscite open-collector e 3 uscite ausiliarie a 12 Vdc:

- il **relè** viene tipicamente utilizzato per il comando della sirena esterna autoalimentata e dell'eventuale sirena interna;

La configurazione della centrale si effettua attraverso il **software By-alarm Plus Manager 1.3** o successiva. Il PC può essere collegato direttamente alla centrale mediante cavo USB-micro USB oppure via rete sfruttando la connessione ethernet del 03812.

**LOGICA D'IMPIANTO.**

Le zone da controllare devono essere definite da determinate aree per una copertura completa e sicura.

L'**area** è un insieme di zone dell'impianto e la centrale può gestirne fino a 5 (per 25 zone), 10 (per 65 zone) e 20 (per 125 zone). All'interno di ogni area si definiscono **5 modalità d'inserimento** (parzializzazioni): **TOTALE, PARZIALE A, PARZIALE B, PARZIALE C e PARZIALE D.** Il sistema prevede che un'area possa essere inserita con un'unica modalità tra TOTALE o PARZIALE ..; quando un'area è inserita in una modalità la si può solo disinserire. Ad esempio, in un impianto costituito da zone di sensori esterni (es. sensori volumetrici giardino), zone con sensori perimetrali (es. contatti finestre/tapparelle) e zone con sensori volumetrici interni (es. sensori a doppia tecnologia), si definisce un'unica area con le tre modalità di inserimento:

- **TOTALE** = attivazione di tutte le zone (**inserimento totale**);
- **PARZIALE ..** = attivazione zone con i sensori esterni, perimetrali e sensori volumetrici, in funzione della configurazione.

Esempio: quando si esce di casa si inserisce l'area in modalità TOTALE. Quando si è in casa e si desidera proteggere l'ambiente esterno con sensori esterni e perimetrali si inserisce l'area in una delle modalità PARZIALE; di notte per da potersi muovere liberamente nella zona notte mentre i sensori esterni, i perimetrali ed i volumetrici della zona giorno sono tutti attivi, si inserisce l'area in modalità PARZIALE diversa. In ogni caso, quando l'area è inserita in una qualsiasi modalità, si può solamente disinserire.

**Gestione utenti:** ogni utente viene riconosciuto dal sistema attraverso un codice da 4 a 6 PIN (grado 3) impostato in fase di installazione dell'impianto. È possibile definire in modo molto accurato le operazioni che possono essere effettuate da ogni utente (ad esempio inserimento/disinserimento) e le aree sulle quali può agire. Una zona può appartenere a più aree. La possibilità di poter creare più aree definendone le modalità d'inserimento (in modo flessibile rispetto alle zone) e la gestione puntuale dei diritti degli utenti, rendono il sistema estremamente flessibile.

Più aree possono infatti essere utilizzate per:

- gestire con un'unica centrale parti dell'impianto in modo completamente separato; si potrebbero infatti configurare 2 aree con zone diverse e definire degli utenti che agiscono su una sola area;
- aumentare le modalità d'inserimento: si potrebbero infatti definire più aree con zone uguali (o sottoinsiemi di esse) e con modalità di inserimento diverse.

**CONFIGURAZIONE DEL SISTEMA.**

**By-alarm Plus Manager 1.3**

Il sistema è configurabile tramite il software By-alarm Plus Manager 1.3, più potenziato rispetto alla versione precedente perchè permette una programmazione più personalizzata e precisa per ogni dispositivo.

La programmazione avviene in tre passi:

- creazione dell'impianto e inserimento del qrcode della scheda centrale;
- aggiunta periferiche filari ed inserimento del qrcode presente nell'imballo o sulla scheda. L'aggiunta delle periferiche filari è possibile anche con la procedura ENROLL in caso che l'impianto sia completamente cablato;
- aggiunta periferiche radio ed inserimento del qrcode fornito nell'imballo.

Dopo questi semplici passi la centrale può essere configurata impostando i molti parametri di funzionamento relativi a dispositivi, aree e zone da proteggere, ingressi, tamper, etc.

Le funzioni di Scrittura e Lettura dei dati della centrale sono di facile utilizzo. L'aggiornamento del firmware è facilitato da una procedura semplice ed intuitiva. Il software permette il monitoraggio dell'impianto per visionare la condizione di funzionamento, lo

stato delle batterie dei dispositivi radio, nonché il livello di segnale di comunicazione con il ricetrasmittitore.

**Gateway antintrusione IP By-alarm Plus (03812).**

Il gateway permette di collegare la centrale By-alarm Plus alla rete LAN per effettuare tutte le operazioni di controllo, supervisione e manutenzione del sistema mediante rete IP/LAN, Cloud e app View Pro per smartphone, tablet, PC o touch screen IP. Inoltre per l'interazione completa con il sistema domotico By-me Plus e quindi la gestione con l'app **View**, il gateway attraverso il collegamento diretto con la centrale, acquisisce i dati relativi all'impianto.

**GESTIONE SISTEMA ANTINTRUSIONE E TVCC.**

Grazie all'app **View** il sistema antintrusione By-alarm Plus e di videosorveglianza TVCC possono essere tra loro integrati e quindi permettere un monitoraggio completo, ma possono essere inseriti in un sistema più ampio come il sistema domotico By-me Plus.

Notifiche di allarme videoverifica per la visualizzazione delle telecamere relative alla zona allarmata, monitoraggio live degli ambienti con le telecamere, tutto questo è possibile grazie all'interoperabilità dei sistemi presenti nell'abitazione.



Esempi di screenshot dell'app **View**



Esempi schermata per videoverifica con app **View**

## By-alarm Plus: sistema antintrusione

### APP VIEW PER L'UTENTE FINALE.

Con l'app VIEW puoi gestire tramite smartphone o tablet i tuoi spazi. Personalizzare e controllare le funzioni (navigando anche per ambienti), creare degli scenari, configurare le telecamere, ricevere videochiamate e notifiche sulla stato della casa. E grazie alle skill fornite ai principali produttori di assistenti vocali, l'edificio

risponde alla tua voce e se sempre in contatto con la tua casa. Vimar ha studiato un'interfaccia intuitiva e facilmente personalizzabile con icone chiare ed è nativamente **integrata nei touch screen IP PoE** da 4,3", 7" e 10" del sistema By-me Plus.



App disponibile per sistemi operativi iOS e Android, scaricabile gratuitamente da Apple Store e da Google Play.

Vimar View



### INTEGRAZIONE CON IL SISTEMA DOMOTICO BY-ME PLUS.

Il sistema antintrusione By-alarm Plus è integrabile nel sistema domotico By-me Plus grazie al collegamento delle centrali antintrusione (03800, 03801 e 03802) alla rete IP attraverso il gateway (03812) che utilizza un protocollo di comunicazione crittografato ad altissimo grado di sicurezza e permette il controllo locale e remoto via **app View**.

Il gateway consente all'installatore l'accesso all'impianto (anche da remoto) tramite un canale di comunicazione sicuro, utilizzando il **software By-alarm Plus Manager** versione 1.3 o successiva.

Le **funzioni di integrazione** sono:

- comando e supervisione del sistema By-alarm Plus da touch screen IP PoE (01425, 01422, 01420) per visualizzare lo stato dell'impianto (inserimento/disinserimento delle aree in base ai diritti del PIN utente immesso e visualizzazione degli eventi/allarmi, etc.);
- attivazione di uno scenario By-me Plus al verificarsi di un evento (inserimenti, disinserimenti, allarmi) nel sistema antintrusione;
- utilizzo di programmi logici legati allo stato delle aree (inserimento totale, parziale, allarme);
- videoverifica con visione di tutte le telecamere analogiche, IP e di quelle installate sui montanti videocitofonici dai supervisor o dai dispositivi mobile.



Touch screen 4,3" IP PoE

## By-alarm Plus: sistema antintrusione

### SISTEMA ANTINTRUSIONE BY-ALARM PLUS INTEGRATO CON SISTEMA BY-ME PLUS E TVCC.

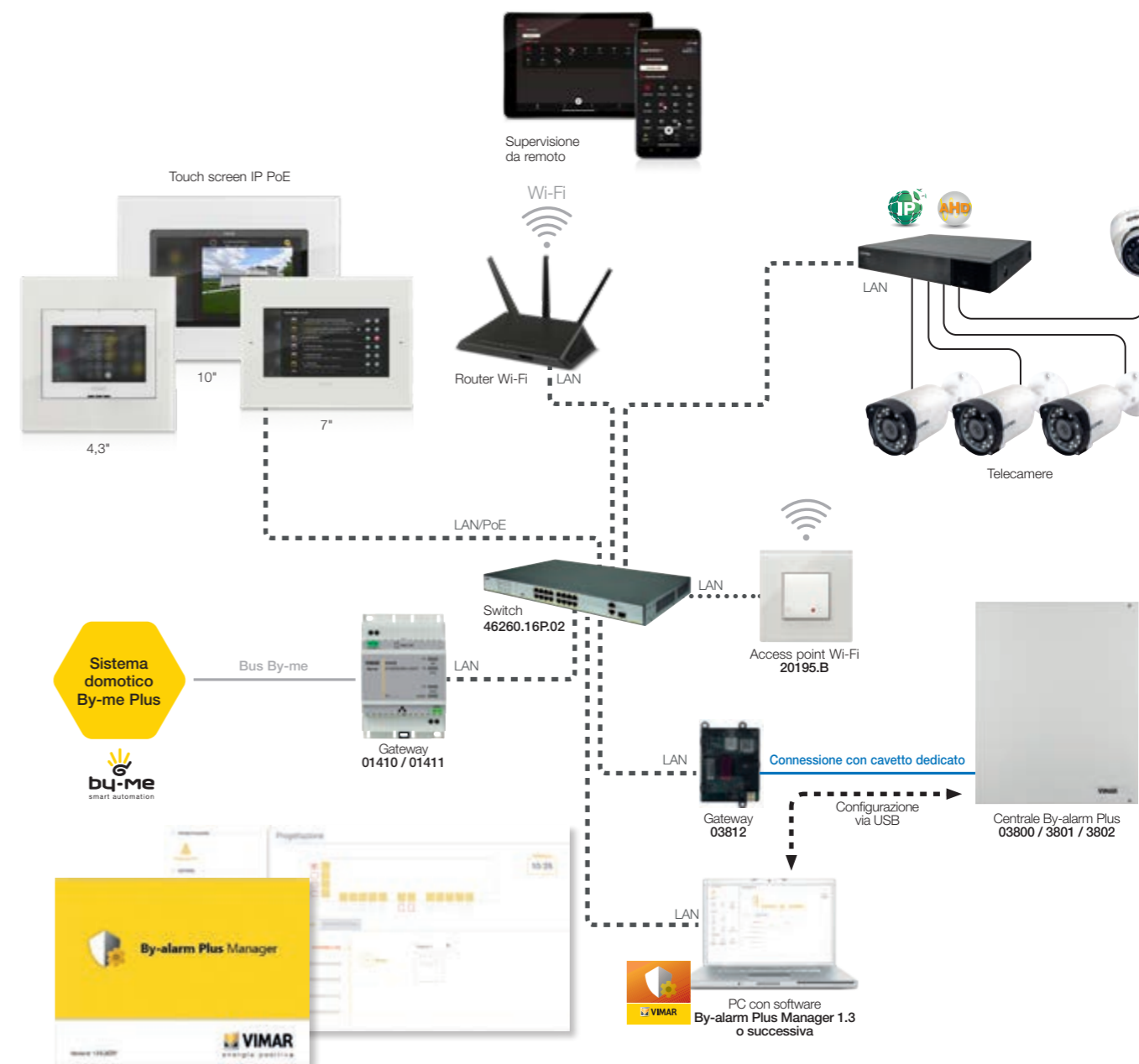

Alcune schermate del software By-alarm Plus Manager 1.3 o successiva

**Una soluzione stand alone semplice e connessa.**

Una soluzione semplice ma altamente performante in grado di rilevare e segnalare con efficacia effrazioni e presenze indesiderate. Si installa con estrema semplicità tramite collegamento filare e cavo BUS e può essere controllata in locale/remoto tramite smartphone attraverso l'app **View**.

**COLLEGAMENTO FILARE E CAVO BUS**

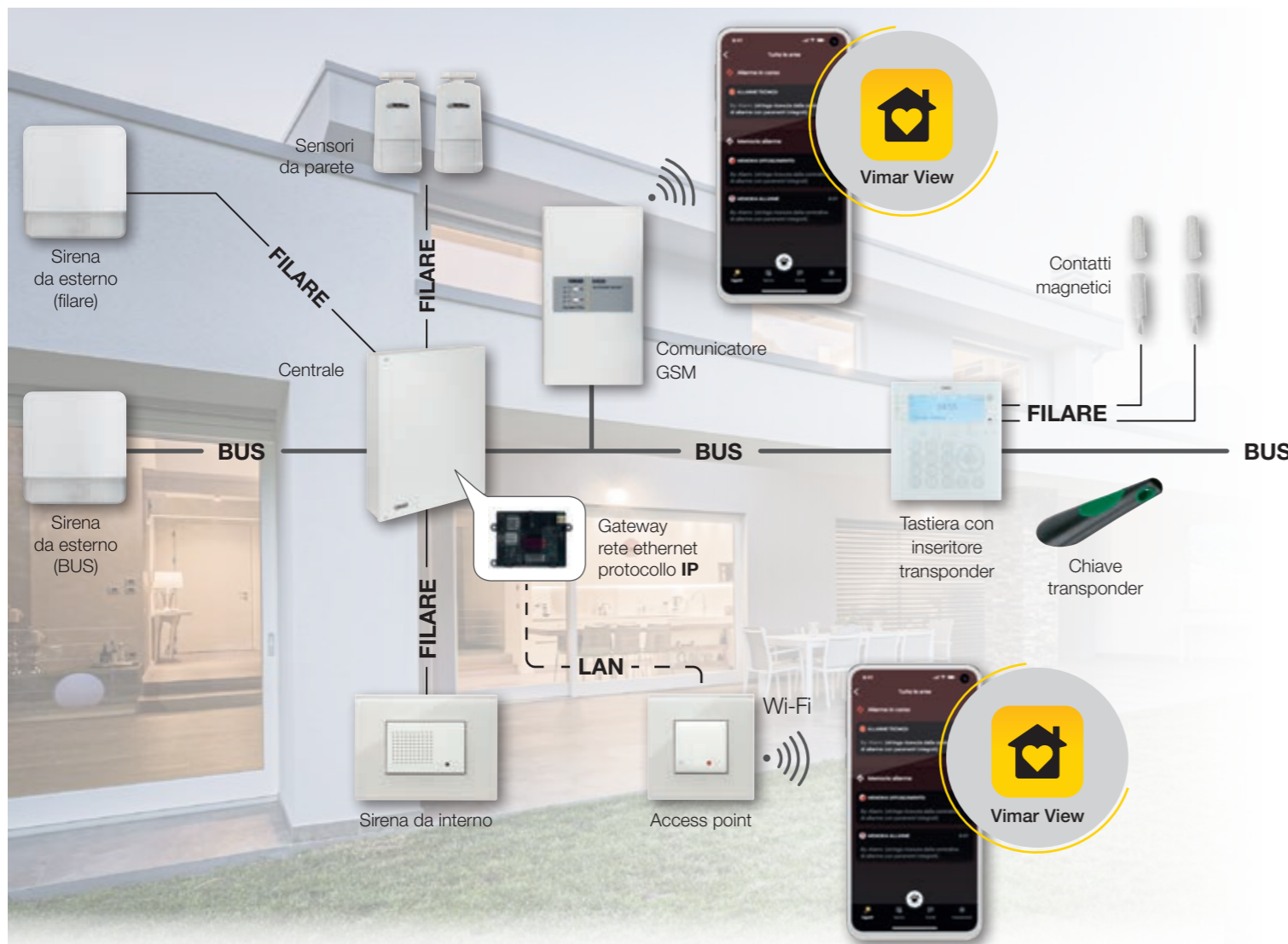

**Configurazione intuitiva.**  
Con l'obiettivo di facilitare il lavoro dei professionisti che lo installano, il sistema di antintrusione può essere configurato con l'intuitivo software By-alarm Plus Manager 1.3 o successivo o in modo semplice e veloce tramite la tastiera.

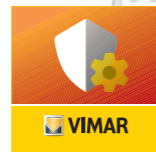

**Una soluzione espandibile con cavo bus e/o radiofrequenza.**

La soluzione stand alone può essere ampliata ed estesa ad altre aree dell'edificio in funzione delle necessità installative. È sufficiente prolungare il cavo BUS e/o collegare a esso l'interfaccia di estensione radio bidirezionale che consente di controllare in radiofrequenza, su protocollo ad altissima affidabilità, una serie di dispositivi d'allarme appositamente predisposti. In questo modo è possibile allarmare altre zone senza effettuare opere murarie.

**ESTENSIONE MEDIANTE CAVO BUS**

**E/O ESTENSIONE MEDIANTE RADIOFREQUENZA**



**Supervisione da locale e da remoto.**



By-alarm Plus: sistema antintrusione

Una soluzione evoluta, collegabile facilmente al sistema Elvox TVCC.

By-alarm Plus può essere collegato in modo semplice e veloce ad un sistema di videosorveglianza. È sufficiente collegare con cavo BUS i moduli di espansione e, a questi, con collegamento filare, collegare sia telecamere IP Elvox TVCC che XVR/NVR dotati di contatti di allarme o con l'aggiunta del modulo di espansione allarme che viene letto come ingresso di selezione dai registratori (cod. 46936.001, dispone di 16 ingressi e 6 uscite). Questa integrazione consente di ricevere le notifiche in app View e By-camera e avviare le registrazioni su NVR/XVR solo a sistema By-Alarm Plus in stato inserito. Per visionare le telecamere sull'app View dall'esterno della rete dove l'impianto di videosorveglianza è connesso, sarà necessario disporre di un **indirizzo di rete statico** o in alternativa utilizzare un **servizio DDNS**, in ogni caso sarà necessario agire sul router per consentire l'accesso esterno tramite il reindirizzamento delle porte.

SISTEMA ANTINTRUSIONE BY-ALARM PLUS

INTEGRAZIONE CON ELVOX TVCC



By-alarm Plus: sistema antintrusione

Una soluzione integrabile ed espandibile con View Wireless e By-me Plus, attraverso la connessione IP.

By-alarm Plus si integra con la smart home o casa connessa garantendo un maggior comfort, maggior efficienza e sicurezza sia quando si è all'interno degli ambienti sia quando si è fuori, inoltre con la domotica By-me Plus attraverso l'installazione di un modulo IP la connettività è sicura e il sistema è supervisionato da touch screen o da remoto attraverso smartphone e tablet grazie all'app **View**.

INTEGRAZIONE CON VIEW WIRELESS, BY-ME PLUS E SUPERVISIONE DA REMOTO

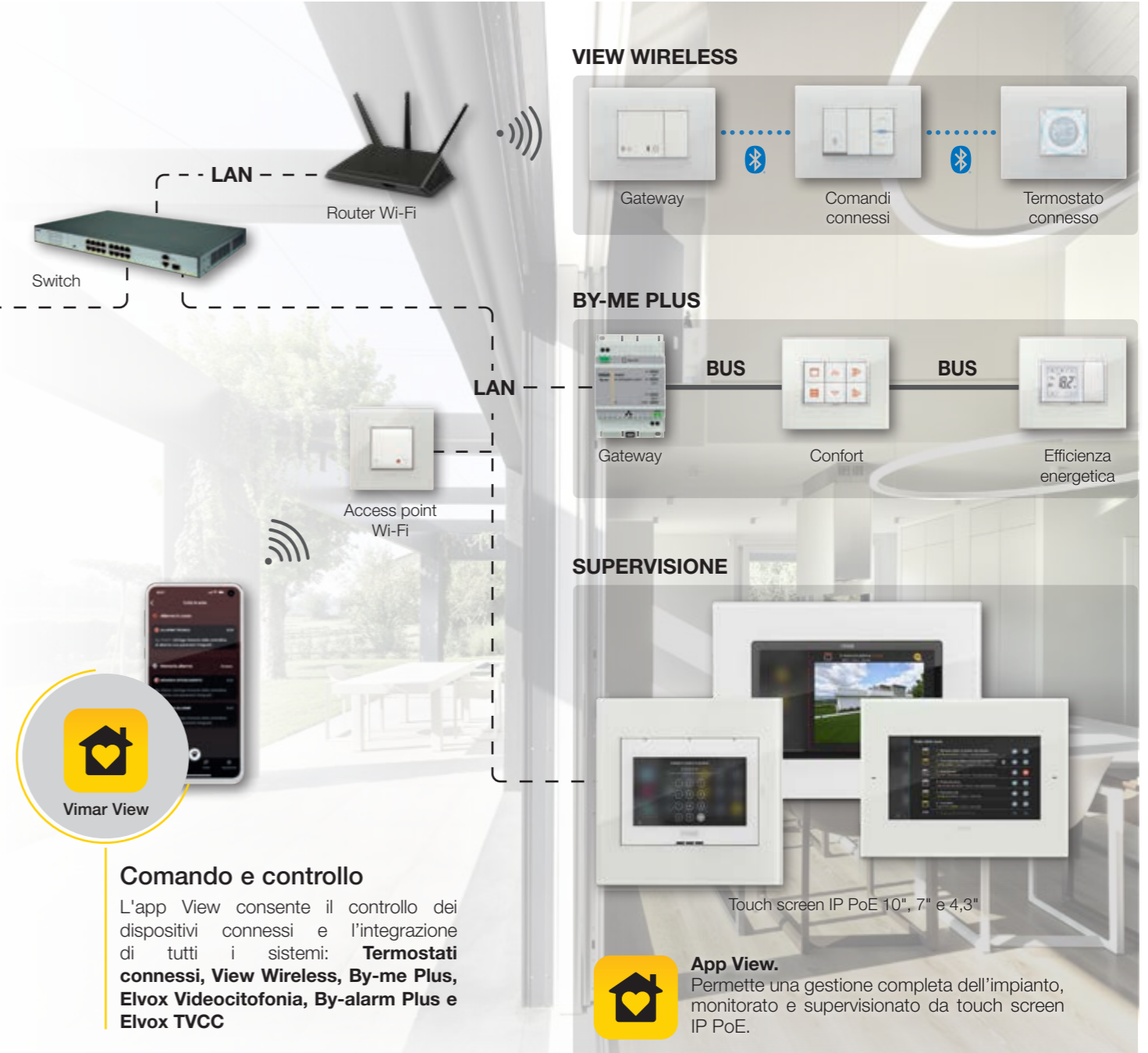

**Comando e controllo**

L'app View consente il controllo dei dispositivi connessi e l'integrazione di tutti i sistemi: **Termostati connessi, View Wireless, By-me Plus, Elvox Videocitofonia, By-alarm Plus e Elvox TVCC**



**App View.** Permette una gestione completa dell'impianto, monitorato e supervisionato da touch screen IP PoE.

By-alarm Plus: sistema antintrusione

**Esempio: appartamento di 80 m<sup>2</sup> con impianto antintrusione By-alarm Plus con kit connesso.**

L'esempio illustra un impianto antintrusione By-alarm Plus in un appartamento di 80 m<sup>2</sup> composto con il **kit connesso 0K03800.02**. Con i dispositivi del kit è possibile:

- la gestione dell'intero impianto tramite centrale 03800 (fino a 25 zone) con contenitore da parete 03814, installata nel locale tecnico alla quale sono collegati tutti i dispositivi del sistema;
- la programmazione, l'attivazione/disattivazione e parzializzazione dell'impianto con l'utilizzo della tastiera retroilluminata 03817 installata nell'ingresso;
- il rilevamento di movimento in salotto e nel corridoio con i rivelatori a doppia tecnologia 01720 che, grazie a 2 modalità di rilevazione su 2 livelli di sensibilità, ottimizzano la capacità di rilevazione ed evitano le false segnalazioni;

- Il gateway IP/LAN 03812 permette la gestione e il controllo e la gestione tramite smartphone, tablet e supervisor touch screen IP PoE con l'app **View**.

La stessa tipologia d'impianto è realizzabile con il **kit 0K03801.02** che contiene la centrale 03801 espandibile fino a 65 zone.

I due kit connessi sono estendibili con sensori filari, sirene da esterno e da interno, inseritori, tastiere e moduli di espansione filare o in radiofrequenza.



**Dispositivi presenti nel kit connesso 0K03800.02\***

Codice	Descrizione	Q.tà	Assorbimento (mA)
<b>Componenti d'impianto</b>			
01720	Rivelatore PET immune da parete	2	80
03817	Tastiera con display	1	80
03827	Sirena da esterno	1	140 (stand-by) o 220
03812	Gateway IP/LAN	1	200
			Totale corrente erogata con batteria da 7 Ah per alim.ne impianto (mA)
03800+03805+03814	Centrale di controllo 25 zone + alimentatore 230 V~ + contenitore da parete	1	3200

\* La composizione del kit 0K03801.02 è la medesima, ma con centrale 03801 espandibile fino a 65 zone, 1 scheda comunicatore GSM (03810) e tastiera con inseritore a transponder (03818)

By-alarm Plus: sistema antintrusione

Impianto tipico: appartamento di 80 m<sup>2</sup> con impianto antintrusione By-alarm Plus realizzato con kit connesso.

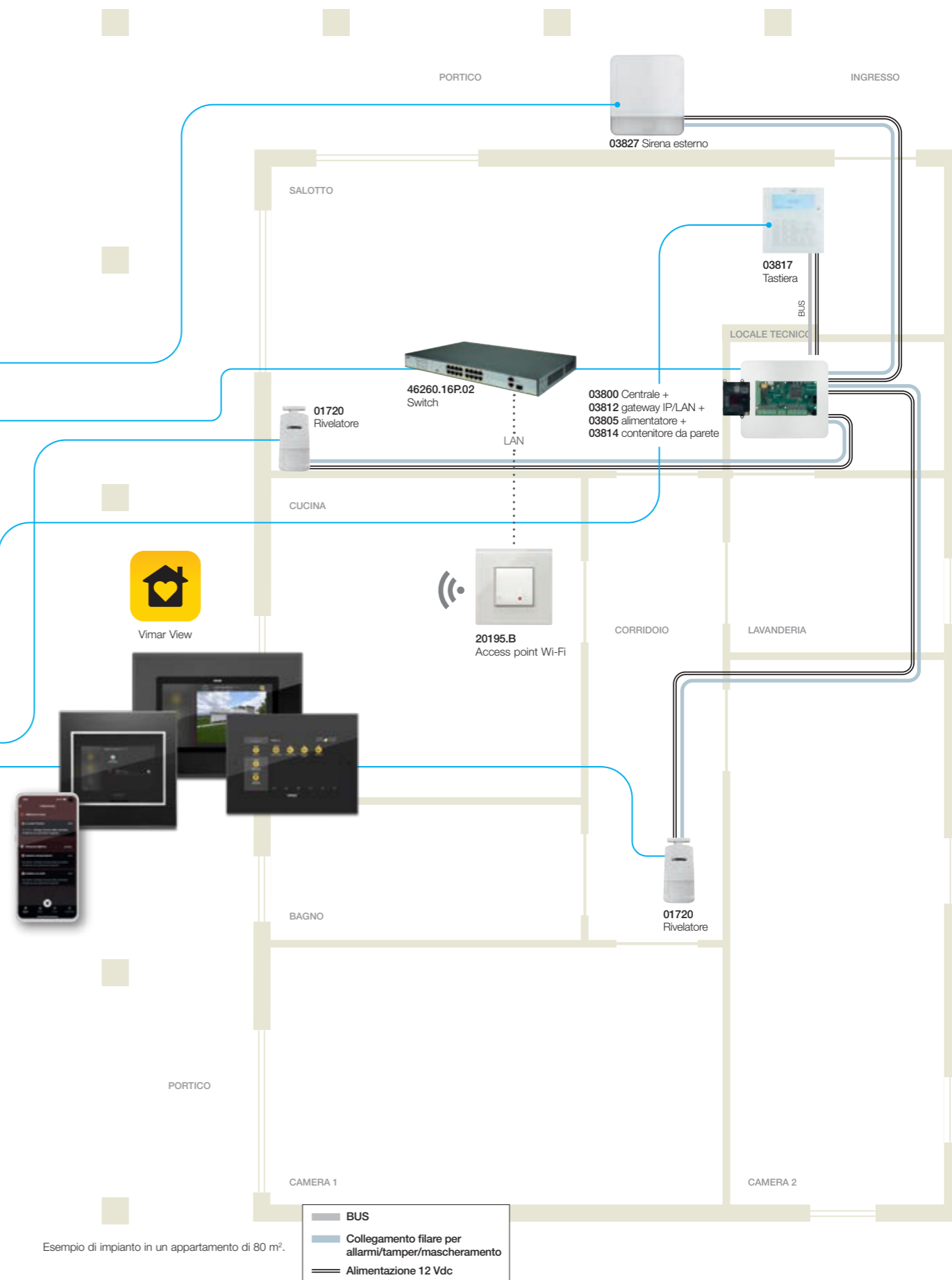

Esempio di impianto in un appartamento di 80 m<sup>2</sup>.

Software By-alarm Plus



Software By-alarm Plus Manager 1.3, per la configurazione del sistema

Kit con connessione IP



**OK03800**  
Kit centrale By-alarm Plus 25 zone, installazione da parete, contenente:  
• 1 scheda centrale 25 zone (03800)  
• 1 alimentatore 230 V 13 Vdc 3,2 A (03805)  
• 1 scatola plastica (03814)

**OK03800.01**  
Kit centrale By-alarm Plus 25 zone, installazione da incasso, contenente:  
• 1 scheda centrale 25 zone (03800)  
• 1 alimentatore 230 V 13 Vdc 3,2 A (03805)  
• 1 adattatore centralino da incasso 24 moduli (03816)

Kit preconfigurati



**OK03800.02**  
Kit centrale By-alarm Plus 25 zone, installazione da parete contenente:  
• 1 scheda centrale 25 zone (03800)  
• 1 tastiera con display (03817)  
• 1 sirena da esterno (03827)  
• 2 rivelatori anti strisciamento da parete (01721)  
• 1 gateway antintrusione (03812)  
• 1 alimentatore 230 V 13 Vdc 3,2 A (03805)  
• 1 scatola plastica (03814)

**OK03801.02**  
Kit centrale By-alarm Plus 65 zone, installazione da parete, contenente:  
• 1 scheda centrale 65 zone (03801)  
• 1 comunicatore GSM (03820)  
• 1 tastiera display + transponder (03818)  
• 1 sirena da esterno (03827)  
• 2 rivelatori anti strisciamento da parete (01721)  
• 1 gateway antintrusione (03812)  
• 1 alimentatore 230 V 13 Vdc 3,2 A (03805)  
• 2 chiavi transponder giallo (03825.Y)  
• 1 scatola plastica (03814)

Cavi

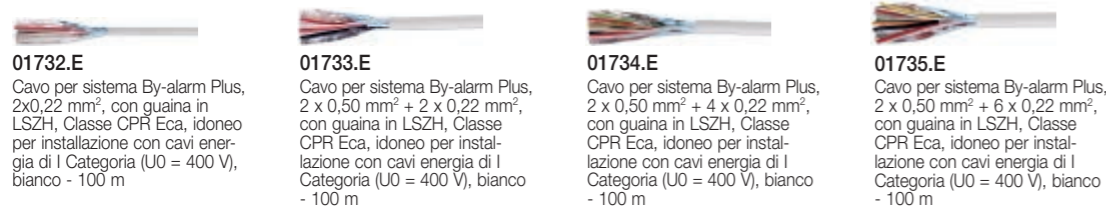

**01732.E**  
Cavo per sistema By-alarm Plus, 2x0,22 mm<sup>2</sup>, con guaina in LSZH, Classe CPR Eca, idoneo per installazione con cavi energia di I Categoria (U0 = 400 V), bianco - 100 m

**01733.E**  
Cavo per sistema By-alarm Plus, 2 x 0,50 mm<sup>2</sup> + 2 x 0,22 mm<sup>2</sup>, con guaina in LSZH, Classe CPR Eca, idoneo per installazione con cavi energia di I Categoria (U0 = 400 V), bianco - 100 m

**01734.E**  
Cavo per sistema By-alarm Plus, 2 x 0,50 mm<sup>2</sup> + 4 x 0,22 mm<sup>2</sup>, con guaina in LSZH, Classe CPR Eca, idoneo per installazione con cavi energia di I Categoria (U0 = 400 V), bianco - 100 m

**01735.E**  
Cavo per sistema By-alarm Plus, 2 x 0,50 mm<sup>2</sup> + 6 x 0,22 mm<sup>2</sup>, con guaina in LSZH, Classe CPR Eca, idoneo per installazione con cavi energia di I Categoria (U0 = 400 V), bianco - 100 m

Componenti di impianto



**03814**  
Scatola in plastica per schede centrale da 25 e 65 zone, installazione da parete. Dim. 350x310x85 mm

**03815**  
Scatola metallica per schede centrale da 25, 65 e 125 zone, installazione da parete. Dim. 375x465,6x92,2 mm

**03816**  
Scatola adattamento centralino 24 moduli per scatole da incasso V53324 o V53724 e schede centrale da 25 e 65 zone. Dim. 344,9x444,9 mm

**V53324**  
Scatola da incasso 24 moduli (GW 650 °C) per pareti in muratura. Dim. 316x423x80 mm

**V53724**  
Come sopra, per pareti leggere

Centrali di controllo



**03800**  
Centrale di controllo By-alarm Plus espandibile a 25 zone

**03801**  
Come sopra, espandibile a 65 zone

**03802**  
Come sopra, espandibile a 125 zone

Tastiera digitale e sirena da esterno



**03817**  
Tastiera con display LCD, 12 Vdc, 23 tasti retro-illuminati, 5 LED di stato, installazione da parete. Dim. 140,3x150,3x21,6 mm

**03818**  
Tastiera con display LCD con inseritore transponder, 2 zone-terminali In/Out, 12 Vdc, 23 tasti retro-illuminati, 5 LED di stato, installazione da parete. Dim. 140,3x150,3x21,6 mm

**03826**  
Sirena da esterno, collegamento alla centrale via BUS, installazione da parete. Dim. 218x237x54,8 mm

**03827**  
Come sopra, con connessione filare a qualunque centrale antintrusione

Componenti di impianto



**03805**  
Alimentatore 230 V- 50/60 Hz con uscita 13,8 Vdc 3,2 A

**03806**  
Alimentatore 230 V- 50/60 Hz con uscita 13,8 Vdc 6,2 A

**03812**  
Gateway antintrusione con rete IP/LAN, per connessione al Cloud Vimar, smartphone, tablet e touch di supervisione

**03810**  
Modulo comunicatore GSM per invio/ricezione di messaggi SMS, invio messaggi vocali, notifiche in protocollo SIA-IP dalla versione 1.1.0 o successiva

**03820**  
Comunicatore per invio/ricezione di messaggi SMS, invio messaggi vocali, notifiche in protocollo SIA-IP dalla versione 1.1.0 o successiva



**03822**  
Interfaccia isolata per rigenerazione del segnale BUS

**03823**  
Come sopra, con alimentatore



**ZBA1**  
Batteria tampone ricaricabile 12 Vdc 7 Ah, per alimentatori 03805 e 03806

Moduli di espansione e sintesi vocale per centrali



**03808**  
Scheda di espansione 5 terminali ingressi/uscite configurabili per contatti privi di potenziale

**03819**  
Modulo di espansione 5 terminali ingressi/uscite configurabili per contatti privi di potenziale

**03809**  
Scheda interfaccia relè con 1 uscita in scambio 28 Vdc 7 A

**03813**  
Modulo sintesi vocale invio automatico delle comunicazioni, allarmi, di guasti o anomalie. Lingua Italiano

EIKON	LINEA	ARKÉ	PLANA
-------	-------	------	-------

Sirena da interno



**20496**  
Sirena da interno, grigio - 3 moduli. Profondità: 37 mm



**30526.G**  
Sirena da interno, nero - 3 moduli. Profondità: 34,2 mm



**19496**  
Sirena da interno, grigio - 3 moduli. Profondità: 36,5 mm



**14496**  
Sirena da interno, bianco - 3 moduli. Profondità: 36 mm



**20496.B**  
Sirena da interno, bianco - 3 moduli. Profondità: 37 mm



**30526.B**  
Sirena da interno, bianco - 3 moduli. Profondità: 34,2 mm



**19496.B**  
Sirena da interno, bianco - 3 moduli. Profondità: 36,5 mm



**14496.SL**  
Sirena da interno, Silver - 3 moduli. Profondità: 36 mm

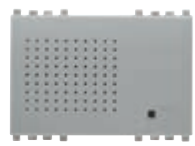

**20496.N**  
Sirena da interno, Next - 3 moduli. Profondità: 37 mm



**30526.C**  
Sirena da interno canapa - 3 moduli. Profondità: 34,2 mm



**19496.M**  
Sirena da interno Metal - 3 moduli. Profondità: 36,5 mm

Inseritore/parzializzatore



**03824**  
Unità da abbinare agli adattatori Eikon, Linea, Arké e Plana. Profondità: 35,7 mm



**03825.G**  
Chiave a transponder per inseritore, verde



**03825.Y**  
Chiave a transponder per inseritore, giallo

Adattatori per inseritore/parzializzatore



**20477**  
grigio. 1 modulo



**20477.B**  
bianco. 1 modulo



**20477.N**  
Next. 1 modulo



**31528.G**  
nero. 1 modulo



**31528.B**  
bianco. 1 modulo



**31528.C**  
canapa. 1 modulo



**19477**  
grigio. 1 modulo



**19477.B**  
bianco. 1 modulo



**19477.M**  
Metal. 1 modulo



**14477**  
bianco. 1 modulo



**14477.SL**  
Silver. 1 modulo

EIKON	LINEA	ARKÉ	PLANA
-------	-------	------	-------

Rivelatore di presenza ad infrarossi e a microonde



**20479**  
Rivelatore di presenza, grigio - 2 moduli. Profondità: 26,5 mm



**20479.B**  
Rivelatore di presenza, bianco - 2 moduli. Profondità: 26,5 mm



**30529.G**  
Rivelatore di presenza, nero - 2 moduli. Profondità: 30,8 mm



**30529.B**  
Rivelatore di presenza, bianco - 2 moduli. Profondità: 30,8 mm



**19479**  
Rivelatore di presenza, grigio - 2 moduli. Profondità: 26,2 mm



**19479.B**  
Rivelatore di presenza, bianco - 2 moduli. Profondità: 26,2 mm



**14479**  
Rivelatore di presenza, bianco - 2 moduli. Profondità: 25,5 mm



**14479.SL**  
Rivelatore di presenza, Silver - 2 moduli. Profondità: 25,5 mm



**20479.N**  
Rivelatore di presenza, Next - 2 moduli. Profondità: 26,5 mm



**30529.C**  
Rivelatore di presenza, canapa - 2 moduli. Profondità: 30,8 mm



**19479.M**  
Rivelatore di presenza, Metal - 2 moduli. Profondità: 26,2 mm

Are di copertura volumetrica del rivelatore ad infrarossi

1. Installazione ad incasso a 1,2 m

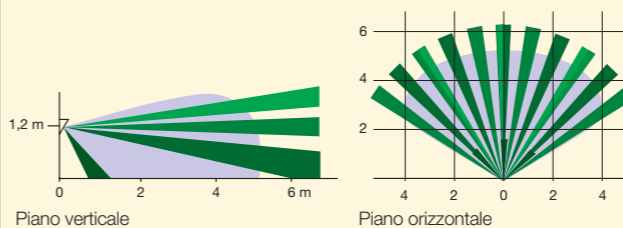

2. Installazione con supporto art. 00802 a 2,1 m di altezza e rivelatore orientato all'angolo di elevazione minore (installazione non certificata IMQ-sistemi di sicurezza).

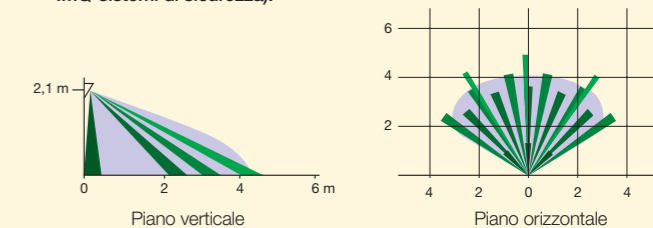

Area di rilevazione: ■ Infrarosso □ Microonda

Accessori comuni per Eikon, Arké e Plana



**00802.14**  
Supporto orientabile per rivelatore di presenza, grigio



**00805.14**  
Adattatore per installazione incasso supporto orientabile, grigio



**00800.14**  
Cornice per installazione da parete supporto orientabile, grigio



**00802**  
Supporto orientabile per rivelatore di presenza, bianco



**00805**  
Adattatore per installazione incasso supporto orientabile, bianco



**00800**  
Cornice per installazione da parete supporto orientabile, bianco



**00802.20**  
Supporto orientabile per rivelatore di presenza, Next/Silver



**00805.20**  
Adattatore per installazione incasso supporto orientabile, Next/Silver



**00800.20**  
Cornice per installazione da parete supporto orientabile, Next/Silver

Rivelatori da interno e da parete



**01720**  
Rivelatore a doppia tecnologia ad infrarossi passivi e microonde, PET immune, installazione da parete

**01721**  
Rivelatore a doppia tecnologia ad infrarossi passivi e microonde, antimascheramento e antistrisciamento, installazione da parete

**01722**  
Rivelatore a doppia tecnologia, a tenda per varchi ed infissi, installazione da parete

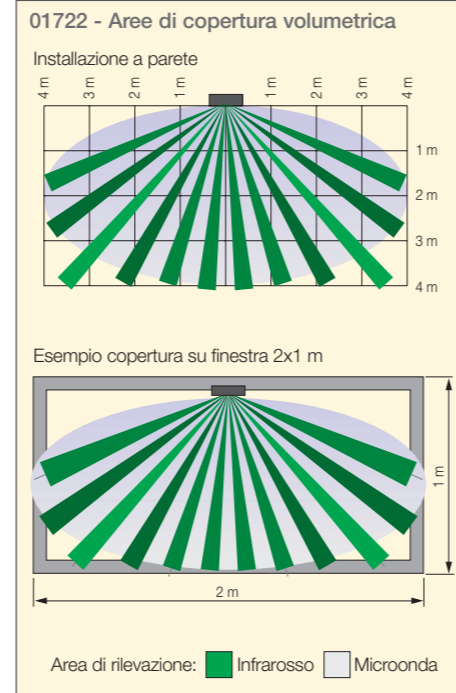
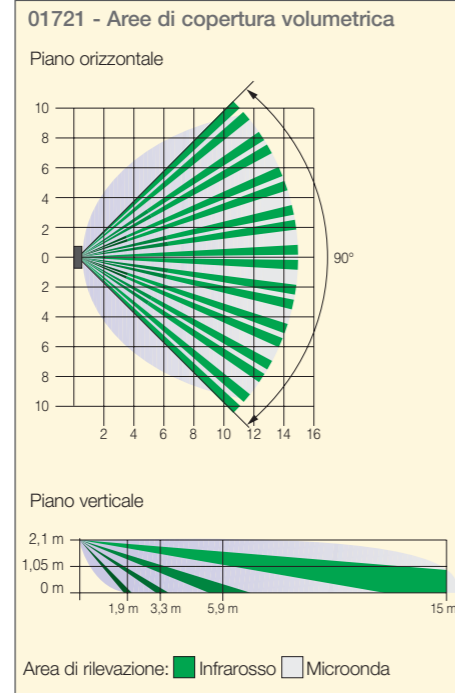
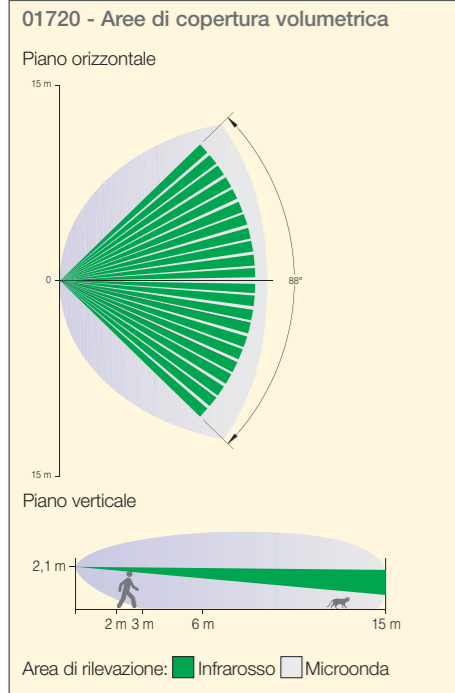

Rivelatori da esterno e da parete



**01723**  
Rivelatore a doppia tecnologia ad infrarossi passivi e microonda, a tenda, IP54 da esterno per varchi ed infissi, installazione da parete

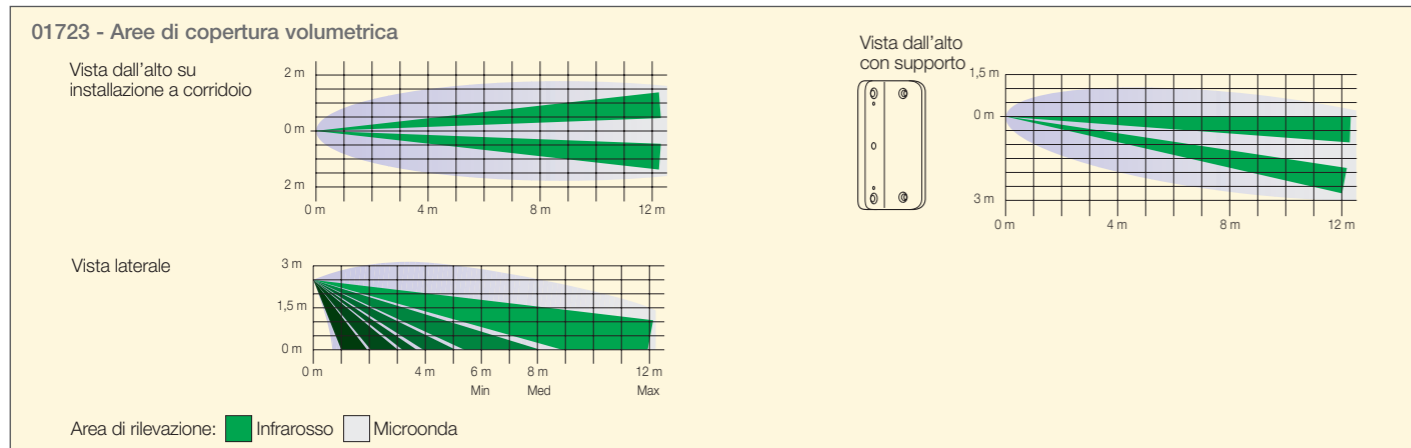

Rivelatori da esterno e da parete



**01740**  
Rivelatore a tenda 2/5 metri per la protezione di varchi, PET immune, installazione da parete

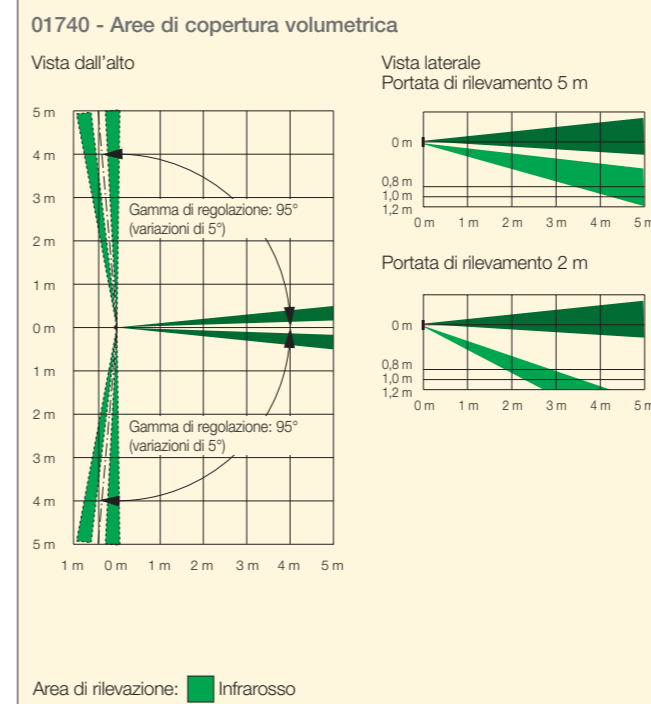

Dispositivi di rilevamento per antintrusione e allarmi tecnici



**01724**  
Rivelatore di acqua per la protezione da allagamenti, installazione a pavimento



**01823**  
Contatto magnetico in contenitore metallico per installazione a vista



**01824**  
Contatto magnetico in contenitore metallico per porte basculanti



**01825**  
Contatto elettromeccanico a fune per tapparelle e saracinesche



**01826**  
Contatto inerziale elettromeccanico per vetrate e porte



**01820**  
Contatto magnetico per installazione da incasso



**01821**  
Contatto magnetico in metallo, per installazione da incasso



**01822**  
Contatto magnetico per installazione a vista



Kit estensione in radiofrequenza 868 MHz



**0K03831**  
Kit estensione radio By-alarm Plus, installazione da parete contenente:  
• 1 interfaccia RF (03832),  
• 2 rivelatori RF IR (03836),  
• 2 contatti RF magnetico bianco (03833.B),  
• 2 telecomandi RF da parete (03839)

Moduli di espansione per radiofrequenza 868 MHz



**03831** Ricetrasmittitore, connessione alla centrale via BUS, 2 antenne per polarizzazione orizzontale e verticale in antenna-diversity, in contenitore plastico

**03832** Scheda ricetrasmittitore, connessione alla centrale via BUS, 2 antenne per polarizzazione orizzontale e verticale in antenna-diversity

**03840** Ripetitore per l'estensione della copertura radio, 2 antenne per polarizzazione orizzontale e verticale in antenna-diversity, in contenitore plastico

Telecomando e sirena da esterno in radiofrequenza 868 MHz



**03839** Telecomando con 4 pulsanti, alimentazione con batteria litio 3 V CR2032 inclusa

**03830** Sirena da esterno, collegamento alla centrale via radio, installazione da parete. Dim. 218x237x54,8 mm

**00907** Batteria litio non ricaricabile 3,6 V 14500 mA per sirena in radiofrequenza

Dispositivi di rilevamento per antintrusione e allarmi tecnici in radiofrequenza 868 MHz



**03833.B** Contatto magnetico verticale e orizzontale per porte e finestre, alimentazione con 1 batteria alcalina 1,5V AA inclusa, bianco

**03833.M** Contatto magnetico verticale e orizzontale per porte e finestre, alimentazione con 1 batteria alcalina 1,5V AA inclusa, marrone

**03834** Contatto magnetico e sensore shock / inclinazione, alimentazione con 1 batteria litio 3V CR2 inclusa, bianco

Rivelatori da interno e da parete in radiofrequenza 868 MHz



**03835** Rivelatore doppia tecnologia ad infrarosso passivo + microonda, PET immune, alimentazione con batteria al litio 3V CR17450 inclusa, bianco

**03836** Rivelatore ad infrarosso passivo, PET immune, alimentazione con batteria al litio 3V CR17450 inclusa, bianco

**03837** Rivelatore protezione effetto tenda, alimentazione con batteria litio 3 V CR17450 inclusa, bianco

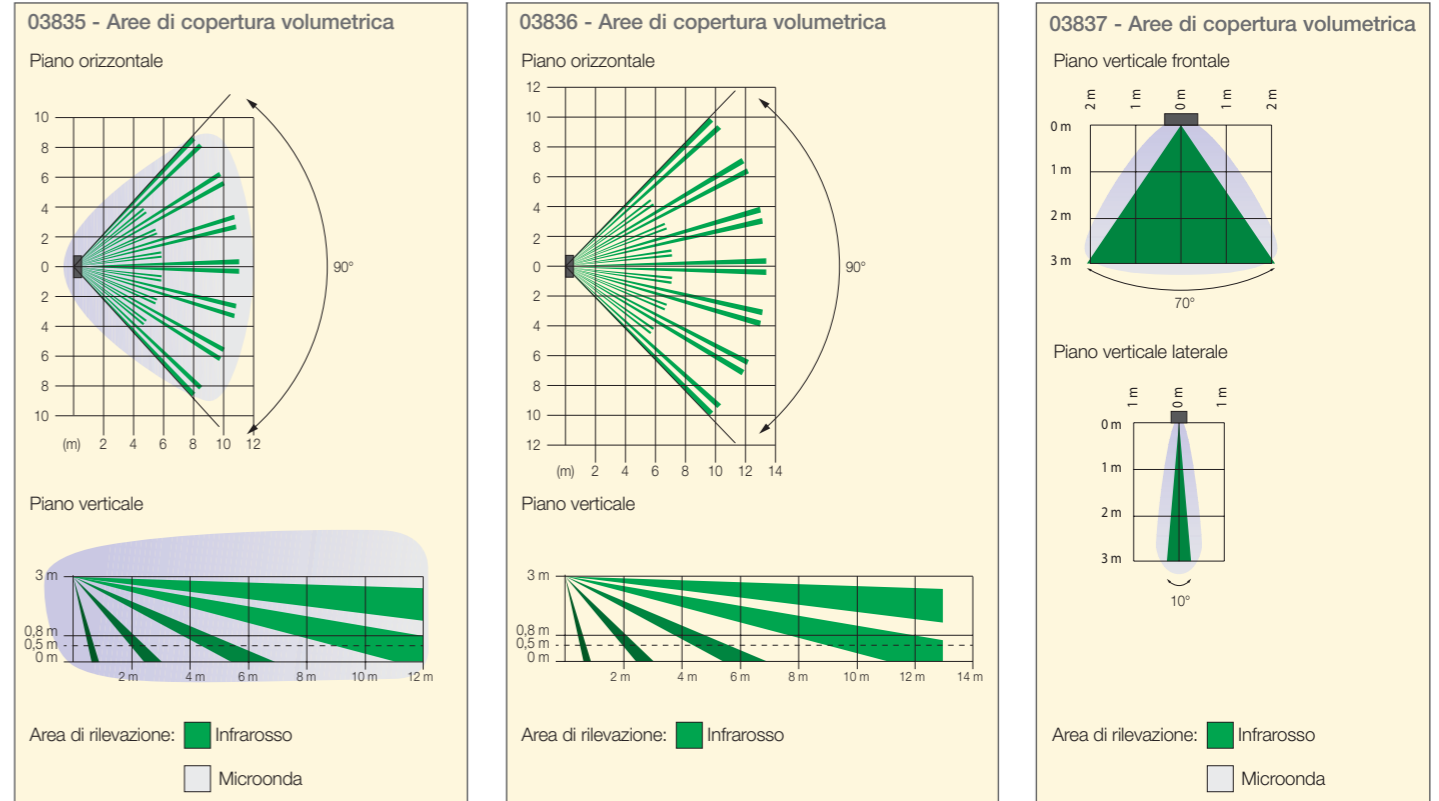

Assorbimenti e dimensioni

Dispositivi BUS			
Codice	Descrizione	Assorbimenti	Dimensioni
03817	Tastiera a LED con display	80 mA	140,3x150,3x21,6 mm (LxAxP)
03818	Tastiera a LED con display e inseritore transponder		
03826	Sirena BUS da esterno	20 mA (stand-by) - con batteria interna in carica 150 mA	218x237x54,8 mm (LxAxP)
03808	Scheda espansione 5 terminali ingressi/uscite	20 mA	58,9x106,9x22 mm (LxAxP)
03819	Modulo espansione 5 terminali ingressi/uscite	20 mA	80x126x27 (LxAxP)
03809	Scheda interfaccia 1 relè	30 mA	46x34x21,9 mm (LxAxP)
03810	Modulo comunicatore GSM	70 mA (stand-by) - 540 mA max (in chiamata)	108x67x23,5 mm (LxAxP)
03820	Modulo comunicatore GSM, contenitore protetto	70 mA (stand-by) - 540 mA max (in chiamata)	110,5x193,9x29 mm (LxAxP)
03813	Modulo sintesi vocale	20 mA	20x20x11,7 mm (LxAxP)
03824	Inseritore 1 modulo per EIKON, LINEA, ARKÉ e PLANA	20 mA (senza chiave) - 50 mA (con chiave)	22,4x43x35,7 mm (LxAxP)
03831	Interfaccia ricetrasmittitore in radiofrequenza	da 30 mA a 50 mA	126,8x126,8x34,9 mm (LxAxP)
03832	Scheda interfaccia ricetrasmittitore in radiofrequenza	da 30 mA a 50 mA	102,6x122,6x21,5 mm (LxAxP)
03840	Ripetitore radio	da 30 mA a 50 mA - Batteria tampone: 4 batterie alcaline 1,5 V AA	126,8x126,8x34,9 mm (LxAxP)

Dispositivi stand-alone

Codice	Descrizione	Assorbimenti e tensione di alimentazione	Dimensioni
03827	Sirena filare da esterno	140 mA (stand-by) - 220 mA (in funzionamento), 13,8 Vdc Batteria alloggiabile: 12 Vdc 2,1 Ah classe di infiammabilità UL94-HB	218x237x54,8 mm (LxAxP)
20496...	Sirena da interno EIKON	18 mA (stand-by) - 110 mA (durante segnalazione acustica di allarme), 12 Vdc	67,3x49x46,5 mm (LxAxP)
30526...	Sirena da interno LINEA		67,2x49x47,9 mm (LxAxP)
19496...	Sirena da interno ARKÉ		67,2x49x47,9 mm (LxAxP)
14496...	Sirena da interno PLANA		67,3x49x46,5 mm (LxAxP)
20479...	Rivelatore di presenza IR+microonde EIKON	15 mA (disinserito) - 28 mA max, 12 Vdc	44,8x49x43,5 mm (LxAxP)
30529	Rivelatore di presenza IR+microonde LINEA		44,7x52,8x43,6 mm (LxAxP)
19479...	Rivelatore di presenza IR+microonde ARKÉ		44,7x49x43,5 mm (LxAxP)
14479...	Rivelatore di presenza IR+microonde PLANA		44,8x49x43,5 mm (LxAxP)
01720	Rivelatore di presenza PET immune da parete		30 mA (stand-by) - 40 mA max, 12 Vdc
01721	Rivelatore di presenza antistrisciamento da parete	110x26x31 mm (LxAxP)	
01722	Rivelatore di presenza a tenda da parete	40 mA max, 12 Vdc	71,5x155,7x103 mm (LxAxP)
01723	Rivelatore di presenza a tenda da parete, IP54	60 mA (stand-by) - 70 mA max, 12 Vdc	55x233x69 mm (LxAxP)
01739	Rivelatore di presenza a tenda 12 m+12 m, PET immune da parete, IP55	38 mA max, 10-28 Vdc	35,155x42,5 mm (LxAxP)
01740	Rivelatore di presenza a tenda, PET immune da parete, da parete	20 mA max, 9,5-18 Vdc	51,7x16x12 mm (LxAxP)
01724	Rivelatore di acqua a pavimento	3,5 mA (nominali) - 5 mA max, 12 Vdc nominali (5 ÷ 16 Vdc)	126,1x80,1x27 mm (LxAxP)
03822	Isolatore/ripetitore per BUS	110 mA, 9,5-15 Vdc	171,3x80,1x27,5 mm (LxAxP)
03823	Isolatore/ripetitore per BUS con alimentatore	130 mA, 9,5-15 Vdc	107,2x73,7x24,8 mm (LxAxP)
03812	Gateway per rete IP/LAN (Ethernet)	200 mA max, tensione di alimentazione da centrale	

Dispositivi radiofrequenza

Codice	Descrizione	Alimentazione	Dimensioni
03839	Telecomando RF	Batteria al litio 3 V CR2032 (durata media della batteria 3 anni)	31,35x86,4x15,2 mm (LxAxP)
03830	Sirena RF da esterno	Vedi foglio istruzioni del dispositivo	218x237x54,8 mm (LxAxP)
03833.B 03833.M	Rivelatore RF magnetico per porte e finestre	Batteria alcalina 1,5 V LR6 AA (durata media della batteria 4 anni)	Sensore 25,8x109,6x26,5 mm (LxAxP) Magnete 12,9x26,1 mm (LxA)
03834	Contatto magnetico e sensore shock/inclinazione	Batteria al litio 3 V CR2	Sensore 35x58x23 mm (LxAxP) Magnete 13x40x14 mm (LxAxP)
03835	Rivelatore di presenza RF ad infrarossi passivo + microonda	Batteria al litio 3 V CR17450 (durata media della batteria 3 anni)	60,2x120,5x47,6 mm (LxAxP)
03836	Rivelatore di presenza RF ad infrarossi passivo	Batteria al litio 3 V CR17450 (durata media della batteria 3 anni)	60,2x120,5x47,6 mm (LxAxP)
03837	Rivelatore RF effetto tenda	Batteria al litio 3 V CR17450 (durata media della batteria 3 anni)	138,1x35,2x34,3 mm (LxAxP)

Caratteristiche centrali

Centrale	03800	03801	03801
<b>Caratteristiche di serie</b>			
Zone ingressi/uscite	10 (espandibili a 25)	10 (espandibili a 65)	10 (espandibili a 125)
	A singolo, doppio o triplo bilanciamento (con riconoscimento del mascheramento del sensore)		
Uscite relé programmabili	1		
Uscite 12 V programmabili	3		
Uscite open-collector	2		
Aree	5 max	10 max	20 max
	ingressi associabili alle aree di appartenenza per ottenere la gestione di 20 sottosistemi indipendenti		
Programmazione centrale	Da PC e software By-alarm Plus Manager 1.3 (per sistemi operativi Windows). Da connessione USB sia da rete locale o remota mediante il gateway art. <b>03812</b>		
Codici	1 codice installatore		
	50 codici utente	100 codici utente	200 codici utente
Accensioni	5 modalità di inserimento/attivazione per ciascuna area (TOTALE, PARZIALE A, PARZIALE B, ... PARZIALE D). Possibilità di inserire/disinserire le aree al riconoscimento del PIN utente, della chiave a transponder, del telecomando o da SMS. Programmatore orario per inserimento/disinserimento aree		
Orologio	Automatismi/autoinserimenti orologio settimanale a 32 operazioni complessive per settimana con gestione delle eccezioni. Possibilità di accensioni e spegnimenti, inibizione codici e tastiere, attivazioni di macro. Attivazione a tempo ed a stato di uscite attive		
Notifiche telefoniche	Modulo di sintesi vocale art. <b>03813</b> con protocollo vocale per comunicazioni automatiche che consente l'invio di tutte le funzioni di allarme e di controllo della centrale ad Utenti privati. Comunicatore art. <b>03810</b> o art. <b>03820</b> che consente l'invio su rete GSM in tutti i protocolli e mediante messaggi SMS di tutte le funzioni di allarme e di controllo della centrale		
Sistema radio	Ricetrasmittitori art. <b>03831</b> o art. <b>03832</b> a 868 MHz con antenna-diversity (2 antenne) e frequency-hopping. OTA Aggiornamento on the air.		
Distanza collegamenti tra centrale e sensori/contatti agli ingressi	100 m max		
Lunghezza BUS	600 m max (somma di tutti gli spezzoni di bus stesi). Con il modulo isolatore/ripetitore art. <b>03822</b> o art. <b>03823</b> si possono ottenere altri 600 m		
Alimentazione	230 V 50/60 Hz con alimentatore art. <b>03805</b> per 13 Vdc 3,2 A o art. <b>03806</b> per 13 Vdc 6,2 A		
Condizioni ambientali	-10° C/+40° C, umidità massima 75% senza condensazione		
Contenitore	Su scatola in plastica art. <b>03814</b> per installazione da parete (fornita nelle versioni in kit). Su scatola metallica art. <b>03815</b> per installazione da parete. Su scatola adattamento centralino art. <b>03816</b> per installazione da incasso in abbinamento alle scatole art. <b>V53324</b> o art. <b>V53724</b>		
Grado di sicurezza	Certificazione IMQ Grado 3 per il sistema cablato. Certificazione IMQ Grado 2 per il sistema via radio. (EN 50131-3, EN 50131-6).		
Classe ambientale	II (EN 50131-3, EN 50131-6)		
<b>Componenti aggiuntivi</b>			
Tastiere di controllo	Fino a 20 tastiere art. <b>03817</b> o art. <b>03818</b> (versione con transponder)		
	Collegabili su BUS, con segnalazione diretta mediante LED dello stato delle alimentazioni, dell'impianto e dei guasti		
Sirene	Fino a 5 art. <b>03826</b> collegabili su BUS o 1 art. <b>03927</b> sirena filare o 1 art. <b>03830</b> sirena radio da esterno		
Inseritori	Fino a 20 inseritori art. <b>03824</b> , collegabili su BUS		
Espansioni	Fino a 50 art. <b>03819</b> o art. <b>03808</b> a 5 terminali a singolo, doppio o triplo bilanciamento (con riconoscimento del mascheramento del sensore) collegabili su BUS. Fino a 5 ricetrasmittitori in radiofrequenza art. <b>03831</b> o art. <b>03832</b> , collegabili su BUS. Fino a 4 ripetitori art. <b>03840</b> in cascata per estendere il segnale radio		
Interfaccia relé	Art. <b>03809</b> per la trasformazione di un'uscita di tipo open-collector, proveniente da una espansione o da una zona di una centrale, in un contatto pulito		
Comunicatori	1 art. <b>03810</b> o art. <b>03820</b>		
Isolatori	5 art. <b>03822</b> o art. <b>03823</b>		
Batterie	Batteria al piombo 12 Vdc 7 Ah per installazione su scatola art. <b>03814</b> , art. <b>03815</b> e art. <b>03816</b> . Batteria al piombo 12 Vdc 18 Ah per installazione su scatola art. <b>03815</b>		

Indice

---

By-alarm Plus

45

**Elvox TVCC**

**67**

**Elvox TVCC**

Impianti tipici	68
Sistema DORI	70
Gamma prodotti IP	71
Gamma prodotti AHD	94
Documenti per la privacy e attestazione di conformità	114

## Supervisione impianto TVCC con software CVM CCTV Manager.

### REQUISITI SISTEMA OPERATIVO

- Windows 7 SP1 32 bit/64 bit Professional/Ultimate o superiore
- Windows 8 32 bit/64 bit Professional o superiore
- Windows 10 32 bit/64 bit Professional o superiore

### REQUISITI HARDWARE

- CPU Intel(R) Core (TM) i5 7500 3.0GHz o superiore
- Memoria DDR3 4 GB o superiore
- HDD SATA 500 GB o superiore
- Scheda grafica Scheda grafica indipendente; NV GT430 o AMD HD6570 o superiore, GDDR5 512 MB o superiore
- Scheda di rete 1000 Mbps o superiore

### ESEMPIO INSTALLATIVO

Per un massimo di **64 dispositivi** (XVR/NVR/telecamere IP) e un massimo di **256 flussi video**. Con i nuovi standard di compressione video **H.265+** e **H.265S**, è aumentata la capacità di archiviazione a parità di storage e la fluidità di trasmissione dei segnali video. Gli NVR integrano la funzione di **eventi combinati di analisi video**, che genera allarmi combinando contemporaneamente due diversi episodi, selezionabili tra le funzioni di analisi video e l'ingresso d'allarme (contatto fisico), per limitare i falsi allarmi.

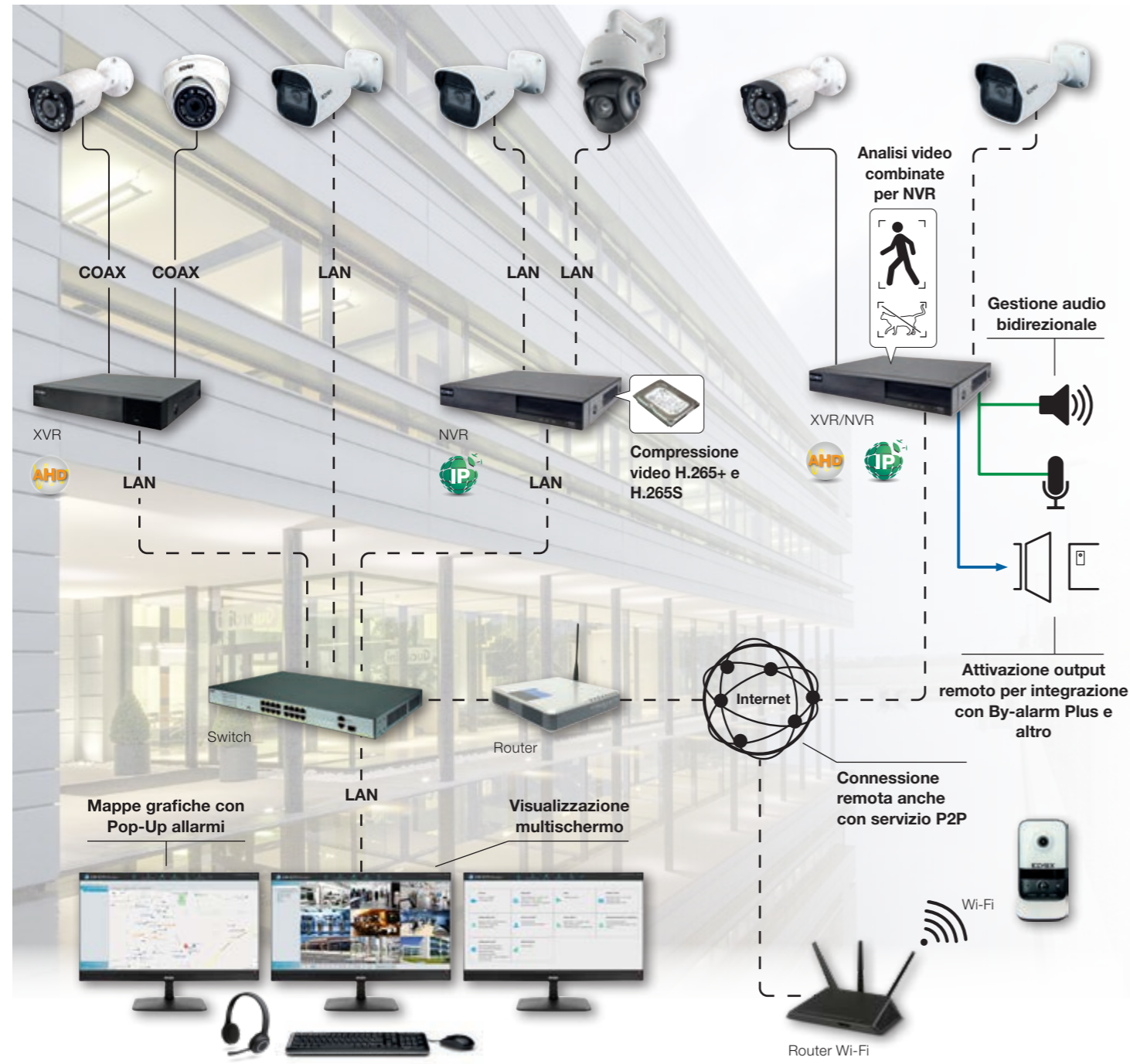

## Integrazione con By-me Plus.

L'impianto **TVCC**, sia con **tecnologia analogica AHD o digitale IP**, si integra nativamente nella piattaforma View IoT Smart Systems di Vimar, senza la necessità di alcun gateway specifico, a meno del XVR per le telecamere AHD. L'integrazione consente, per le telecamere IP stand-alone (non collegate a NVR/XVR) e per le telecamere IP/AHD collegate a NVR/XVR, di visualizzare lo streaming live. Queste funzioni sono disponibili sia in locale che da remoto attraverso l'app View. Per utilizzare sui touch screen tutte le principali funzioni di gestione del NVR/XVR, è possibile attivare dal menù personalizza/gestione applicazioni la **funzione TVCC dedicata** disponibile per dispositivi mobili By-camera. L'integrazione non è solo condivisione dell'interfaccia utente ma è anche tra i diversi sottosistemi, per esempio le telecamere del sistema TVCC possono essere associate a zone dell'impianto antintrusione By-alarm Plus (se presente) per consentire la videoverifica in caso di allarme. Questo in virtù di un comfort a tutto tondo.

### ESEMPIO INSTALLATIVO

Integrazione dell'impianto By-me Plus con Elvox TVCC

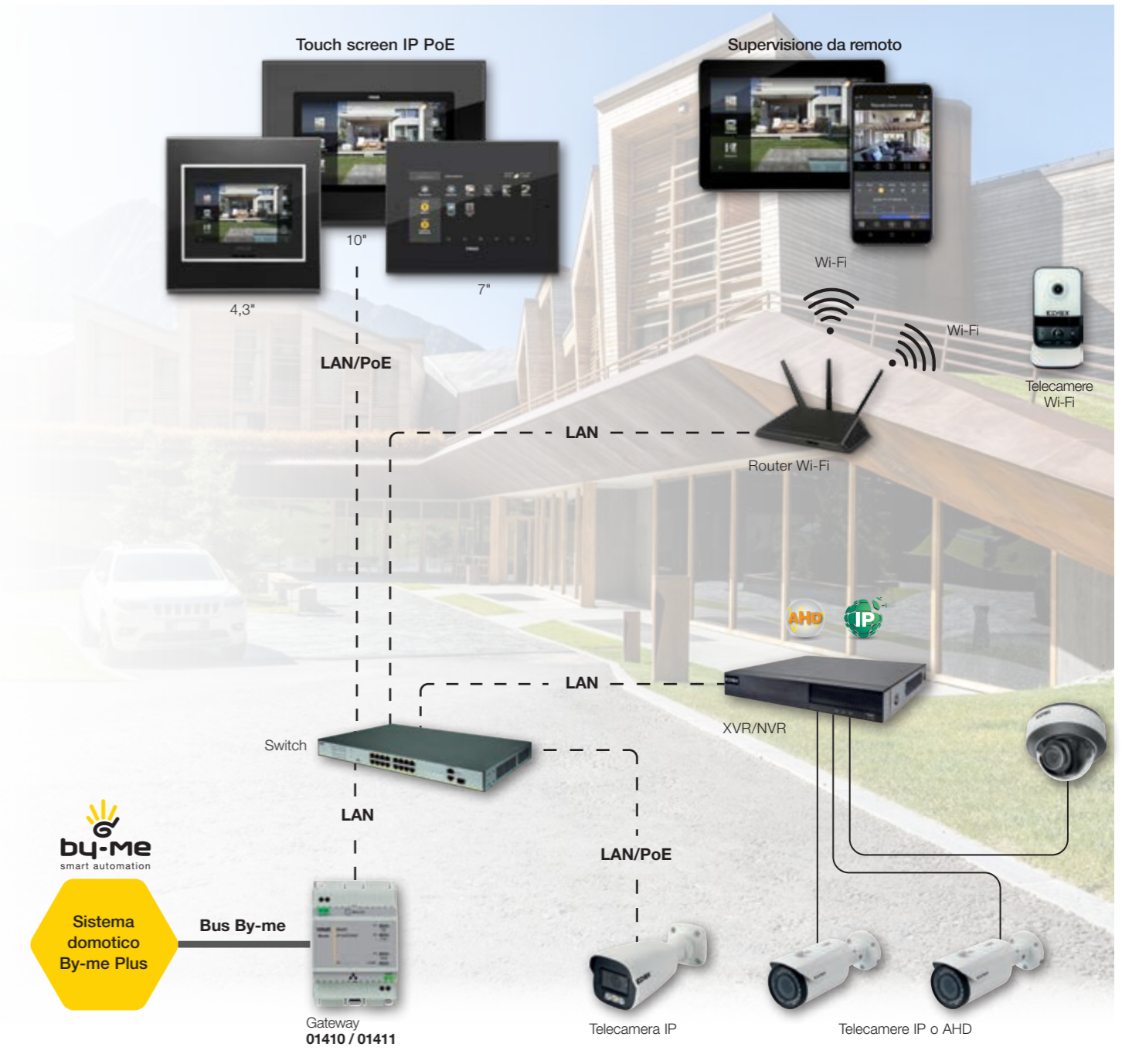

## Sistema DORI.

Il sistema DORI (che si basa sulla Norma Internazionale IEC EN62676-4: 2015) definisce i diversi livelli di dettaglio in relazione alle specifiche necessità di ripresa, semplificando la selezione delle telecamere di videosorveglianza adatte alle proprie esigenze o alla tipologia di installazione, il valore di riferimento viene misurato in **Pixel Per Metro** (PPM) che varia in base alla distanza della ripresa unita alla combinazione di sensore e obiettivo della telecamera, si suddivide in 4 classi:

- **Detection (Rilevamento - 25 PPM)**, consente di determinare la presenza nella scena di una persona o di un veicolo;
- **Observation (Osservazione - 62 PPM)**, consente di fornire maggiori dettagli del soggetto ripreso, come ad esempio la tipologia dell'abbigliamento indossato, senza tralasciare l'area circostante;
- **Recognition (Riconoscimento - 125 PPM)**, consente di determinare con elevata precisione se un soggetto ripreso sia uguale a qualcuno già visto in precedenza;
- **Identification (Identificazione - 250 PPM)**, consente di identificare una persona senza lasciare dubbi.

### Rilevamento

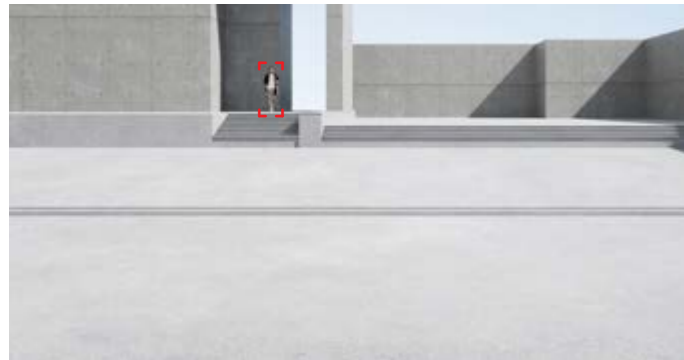

### Osservazione

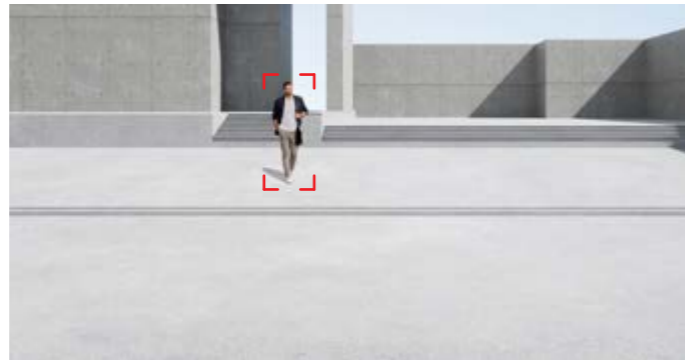

### Riconoscimento



### Identificazione



### ESEMPIO GRAFICO CON PARAMETRI SISTEMA DORI

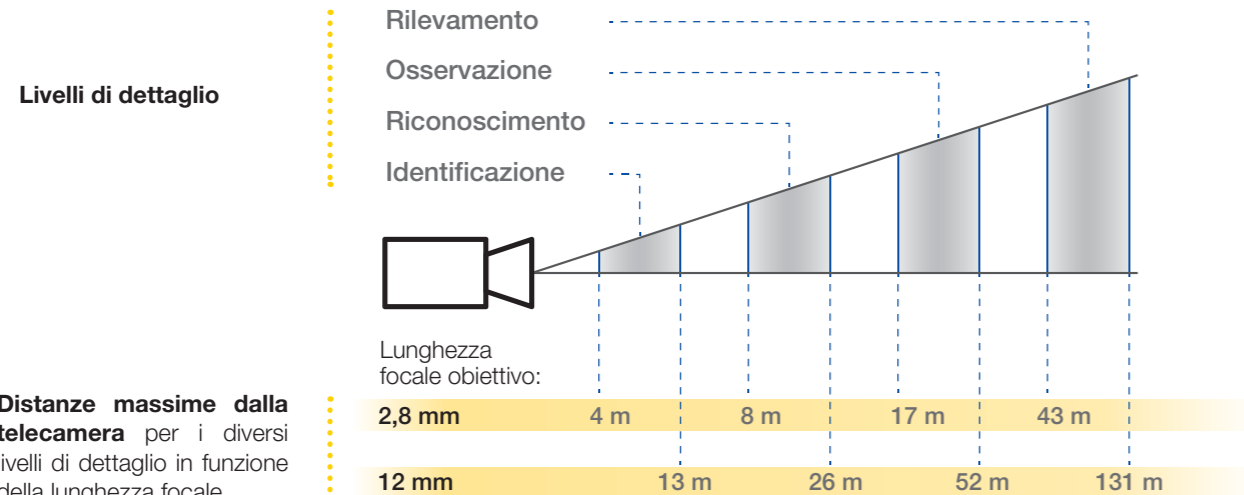

### Telecamere Bullet IP 2 Mpx



Codice	Δ 4621.028B	4621.028BA	Δ 4621.036BS	4621.2812BA
Sensore	1/2,8" CMOS	1/2,8" CMOS	1/3,2" CMOS	1/2,8" CMOS
Risoluzione	2 Mpx - 1920 x 1080	2 Mpx - 1920 x 1080	2 Mpx - 1920 x 1080	2 Mpx - 1920 x 1080
Sensibilità	0,0035 lux @F1.2, AGC ON; 0 lux (IR LED ON)	0,008 lux @F1.6, AGC ON; 0 lux (IR LED ON)	0,046 lux @F2.0, AGC ON; 0 lux (IR LED ON)	0,008 lux @F1.6, AGC ON; 0 lux (IR LED ON)
Compressione video	H.264, H.265, MJPEG	H.264, H.265, H.265+, MJPEG	H.264, H.265, MJPEG	H.264, H.265, H.265+, MJPEG
Day & night	ICR	ICR	ICR	ICR
Obiettivo	2,8 mm @ F1.6 (105°)	2,8 mm @ F1.6 (107°)	3,6 mm @ F2.0 (75,8°)	2,8-12 mm @ F1.6 (102° - 33°)
Frame rate primario	25 Fps (1920 x 1080) 25 Fps (1280 x 720)	25 Fps (1920 x 1080) 25 Fps (1280 x 720)	25 Fps (1920 x 1080) 25 Fps (1280 x 720)	25 Fps (1920 x 1080) 25 Fps (1280 x 720)
Frame rate secondario	25 Fps (704 x 576) 25 Fps (480 x 240) 25 Fps (352 x 288)	25 Fps (704 x 576) 25 Fps (640 x 480) 25 Fps (352 x 288)	25 Fps (704 x 576) 25 Fps (480 x 240) 25 Fps (352 x 288)	25 Fps (704 x 576) 25 Fps (640 x 480) 25 Fps (352 x 288)
Bit Rate	64 Kbps ~ 6 Mbps	128 Kbps ~ 4 Mbps	64 Kbps ~ 6 Mbps	128 kbps ~ 4 Mbs
SD card	Si non inclusa (128 GB max)	Si non inclusa (256GB max)	No	Si non inclusa (256GB max)
Audio In / out	1/0	1/0	No	1/0
Allarme In / out	0/0	0/0	0/0	0/0
Video uscita CVBS	No	No	No	No
Analisi video intelligente	Anomalia video, attraversamento linea, oggetto abbandonato o rimosso, intrusione area	Anomalia video, attraversamento linea, oggetto abbandonato o rimosso, intrusione area	No	Anomalia video, attraversamento linea, oggetto abbandonato o rimosso, intrusione area
Funzioni	3D-DNR, motion, HLC, BLC	3D-DNR, motion, HLC, BLC	3D-DNR, motion, HLC, BLC	3D-DNR, motion, HLC, BLC
WDR	Digital WDR (90 dB)	Digital WDR (90 dB)	Digital WDR (90 dB)	Digital WDR (90 dB)
ROI	8	8	8	8
Zone Privacy	4	4	4	4
Browser supportati	Internet Explorer, Edge (compatibilità IE)	Internet Explorer, Edge, Firefox, Chrome e Safari	Internet Explorer, Edge (compatibilità IE)	Internet Explorer, Edge, Firefox, Chrome e Safari
Smart IR	20 - 30 m	20 - 30 m	10 - 20 m	20 - 30 m
Grado IP	IP67	IP67	IP67	IP67
Range temperatura	-30°C ~ +60°C	-30°C ~ +60°C	-20°C ~ +55°C	-30°C ~ +60°C
Alimentazione/consumi	12 Vdc 290 mA, 3,5 W PoE IEEE802.3af	12 Vdc 370 mA, 4,5 W PoE IEEE802.3af	12 Vdc 200 mA, 2,4 W PoE IEEE802.3af	12 Vdc 580 mA, 7 W PoE IEEE802.3af
Dimensioni mm	75 x 75 x 168	75 x 75 x 168	75 x 75 x 168	81 x 81 x 218
Peso (g)	435	435	255	680
Staffa palo	46917.005	46917.005	46917.005	46917.005
Scatola contatti	46922.040	46922.040	46922.040	46922.040
Note	RTSP*, multi-stream. Compatibile ONVIF profilo S.	RTSP*, multi-stream. Compatibile ONVIF profilo S.	RTSP*, multi-stream. Compatibile ONVIF profilo S.	RTSP*, multi-stream. Compatibile ONVIF profilo S.

\* RTSP: funzione per collegamento diretto al sistema domotico By-me Plus, come telecamera aggiuntiva per impianti di videofonata IP o come videoverifica in app View con il sistema By-alarm Plus.

### Parametri sistema DORI

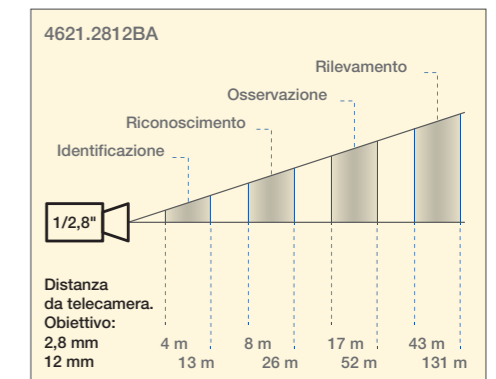
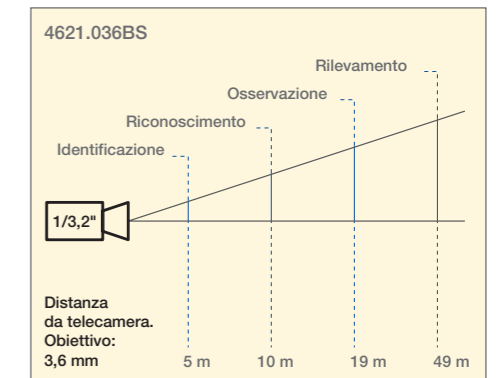
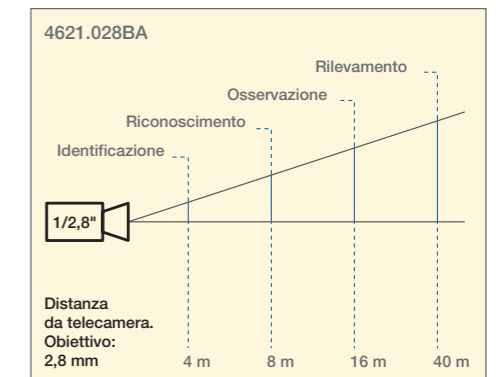
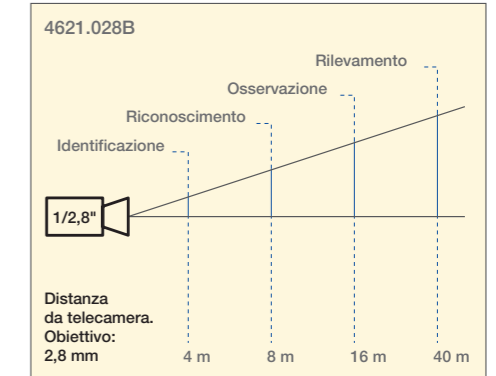

Telecamere Dome IP 2 Mpx



Codice	4622.028BA	4622.2812B	4622.2812BA
Sensore	1/2,8" CMOS	1/2,9" CMOS	1/2,8" CMOS
Risoluzione	2 Mpx - 1920 x 1080	2 Mpx - 1920 x 1080	2 Mpx - 1920 x 1080
Sensibilità	0,008 lux @F1.6, AGC ON; 0 lux (IR LED ON)	0,0035 lux @F1.2, AGC ON; 0 lux (IR LED ON)	0,008 lux @F1.6, AGC ON; 0 lux (IR LED ON)
Compressione video	H.264, H.265, H.265+, MJPEG	H.264, H.265, MJPEG	H.264, H.265, H.265+, MJPEG
Day & night	ICR	ICR	ICR
Obiettivo	2,8 mm @ F1.6 (107°)	2,8-12 mm @ F1.4 (88° - 35°)	2,8-12 mm @ F1.4 (102° - 33°)
Frame rate primario	25 Fps (1920 x 1080) 25 Fps (1280 x 720)	25 Fps (1920 x 1080) 25 Fps (1280 x 720)	25 Fps (1920 x 1080) 25 Fps (1280 x 720)
Frame rate secondario	25 Fps (704 x 576) 25 Fps (640 x 480) 25 Fps (352 x 288)	25 Fps (704 x 576) 25 Fps (480 x 240) 25 Fps (352 x 288)	25 Fps (704 x 576) 25 Fps (640 x 480) 25 Fps (352 x 288)
Bit Rate	128 Kbps ~ 4 Mbps	64 Kbps ~ 6 Mbps	128 Kbps ~ 4 Mbps
SD card	Si non inclusa (256GB max)	Si non inclusa (128 GB max)	Si non inclusa (256GB max)
Audio In / out	1/0 (MIC integrato)	1/0 (MIC integrato)	1/0 (MIC integrato)
Allarme In / out	0/0	0/0	0/0
Video uscita CVBS	No	No	No
Analisi video intelligente	Anomalia video, attraversamento linea, oggetto abbandonato o rimosso, intrusione area	No	Anomalia video, attraversamento linea, oggetto abbandonato o rimosso, intrusione area
Funzioni	3D-DNR, motion, HLC, BLC	3D-DNR, motion, HLC, BLC	3D-DNR, motion, HLC, BLC
WDR	Digital WDR (90 dB)	Digital WDR (90 dB)	Digital WDR (90 dB)
ROI	8	8	8
Zone Privacy	4	4	4
Browser supportati	Internet Explorer, Edge, Firefox, Chrome e Safari	Internet Explorer, Edge (compatibilità IE)	Internet Explorer, Edge, Firefox, Chrome e Safari
Smart IR	20 - 30 m	30 - 50 m	20 - 30 m
Grado IP	IP67	IP67	IP67
Range temperatura	-30°C ~ +60°C	-30°C ~ +60°C	-30°C ~ +60°C
Alimentazione/consumi	12 Vdc 370 mA, 4,5 W PoE IEEE802.3af	12 Vdc 450 mA, 5,4 W PoE IEEE802.3af	12 Vdc 580 mA, 7 W PoE IEEE802.3af
Dimensioni mm	ø 95 x 83	ø 112 x 100	ø 112 x 100
Peso (g)	430	625	625
Scatola contatti	46922.040	46922.041	46922.041
Note	RTSP*, multi-stream. Compatibile ONVIF profilo S.	RTSP*, multi-stream. Compatibile ONVIF profilo S.	RTSP*, multi-stream. Compatibile ONVIF profilo S.

\* RTSP: funzione per collegamento diretto al sistema domotico By-me Plus, come telecamera aggiuntiva per impianti di videocitofonia IP o come videoverifica in app View con il sistema By-alarm Plus.

Parametri sistema DORI

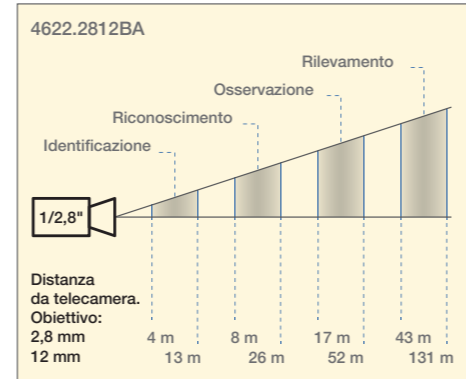
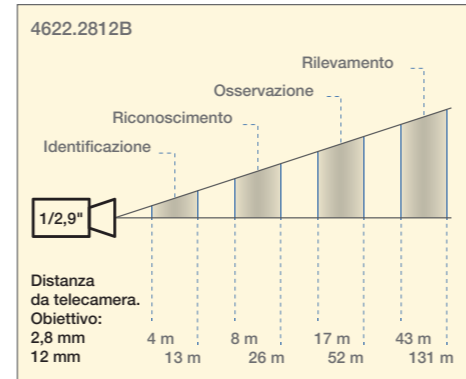
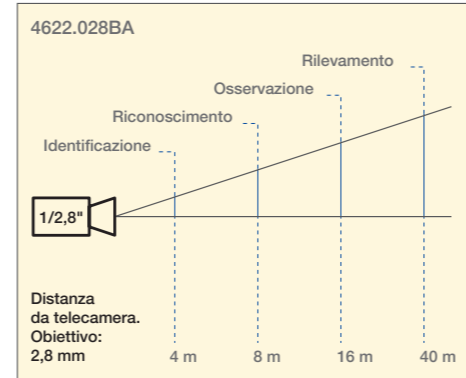

Telecamere Bullet IP 4 Mpx



Codice	4621.0722DMA	4621.2812DA	4621.2812DDT motorizzata
Sensore	1/3" CMOS	1/3" CMOS	1/3" CMOS
Risoluzione	4 Mpx - 2592 x 1520	4 Mpx - 2560 x 1440	4 Mpx - 2592 x 1520
Sensibilità	0,005 lux @F1.6, AGC ON; 0 lux (IR LED ON)	0,005 lux @F1.6, AGC ON; 0 lux (IR LED ON)	0,03 lux @F1.6, AGC ON; 0 lux (IR LED ON)
Compressione video	H.264, H.265, MJPEG	H.264, H.265, MJPEG	H.264, H.264+, H.264S, H.265, H.265+, H.265S, MJPEG
Day & night	ICR	ICR	ICR
Obiettivo	7-22 mm @ F1.6 (42,5° - 16,7°)	2,8-12 mm @ F1.4 (94° - 31°)	2,8-12 mm @ F1.4 (93° - 30°) Motorizzato
Frame rate primario	25 Fps (2592 x 1520) 25 Fps (2560 x 1440) 25 Fps (2304 x 1296) 25 Fps (1920 x 1080) 25 Fps (1280 x 720) 50 Fps (1920 x 1080) ** 50 Fps (1280 x 720) **	25 Fps (2560 x 1440) 25 Fps (2304 x 1296) 25 Fps (1920 x 1080) 25 Fps (1280 x 720)	25 Fps (4 Mpx) 25 Fps (2K) 25 Fps (3 Mpx) 25 Fps (1920 x 1080) 50 Fps (1920 x 1080) ** 50 Fps (1280 x 720) **
Frame rate secondario	25 Fps (1280 x 720) 25 Fps (D1) 25 Fps (CIF) 25 Fps (480 x 240)	25 Fps (1280 x 720) 25 Fps (704 x 576) 25 Fps (640 x 480) 25 Fps (352 x 288)	25 Fps (1280 x 720) 25 Fps (D1) 25 Fps (CIF)
Bit Rate	64 Kbps ~ 8 Mbps	64 Kbps ~ 8 Mbps	64 Kbps ~ 8 Mbps
SD card	Si non inclusa (128 GB max)	Si non inclusa (256GB max)	Si non inclusa (256GB max)
Audio In / out	1/1	1/0	1/1 (SPEAKER integrato)
Allarme In / out	1/1	1/1	1/1
Video uscita CVBS	Si	No	No
Analisi video intelligente	Anomalia video, attraversamento linea, intrusione area, entra nell'area, esci dall'area, conteggio veicoli/persone, riconoscimento volto	Anomalia video, attraversamento linea, oggetto abbandonato o rimosso, intrusione area	Anomalia video, attraversamento linea, intrusione area, entra nell'area, esci dall'area
Funzioni	3D-DNR, motion, HLC, BLC	3D-DNR, motion, HLC, BLC, corridoio	3D-DNR, motion, HLC, BLC, defog
WDR	Real WDR (120 dB)	Real WDR (120 dB)	Real WDR (120 dB)
ROI	8	8	8
Zone Privacy	4	4	4
Browser supportati	Internet Explorer, Edge (compatibilità IE)	Internet Explorer, Edge, Firefox, Chrome e Safari	Edge, Firefox, Chrome e Safari
Smart IR	70 - 100 m	30 - 50 m	30 - 40 m
Grado IP	IP67	IP67	IP66
Range temperatura	-30°C ~ +60°C	-30°C ~ +60°C	-30°C ~ +60°C
Alimentazione/consumi	12 Vdc 840 mA, 10 W PoE IEEE802.3af	12 Vdc 460 mA, 5,5 W PoE IEEE802.3af	12 Vdc 1 A, 12 W PoE IEEE802.3af
Dimensioni mm	100 x 89 x 280	81 x 81 x 218	81 x 81 x 218
Peso (g)	1'115	680	680
Staffa palo	46917.005	46917.005	46917.005
Scatola contatti	46922.041	46922.040	46922.040
Note	RTSP*, multi-stream. Compatibile ONVIF profilo S.	RTSP*, multi-stream. Compatibile ONVIF profilo S.	RTSP*, multi-stream. Compatibile ONVIF profilo S.

\* RTSP: funzione per collegamento diretto al sistema domotico By-me Plus, come telecamera aggiuntiva per impianti di videocitofonia IP o come videoverifica in app View con il sistema By-alarm Plus.

\*\* Modalità HFR: cogliere ogni dettaglio, consente di registrare su SD card in risoluzione 2 Mpx ad elevati fotogrammi, fino a 50 fps, funzione ideale per fermo-immagini.

Parametri sistema DORI

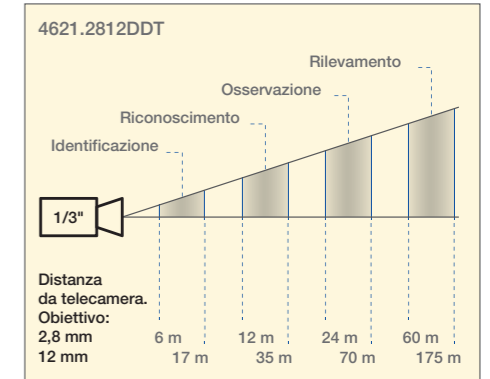
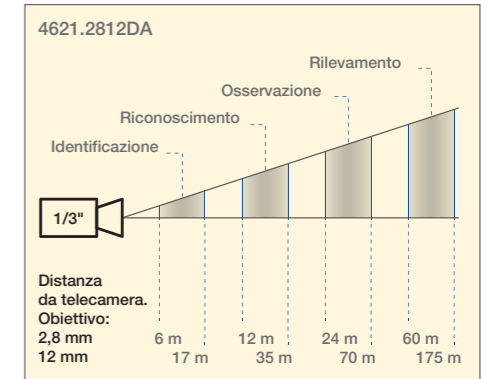
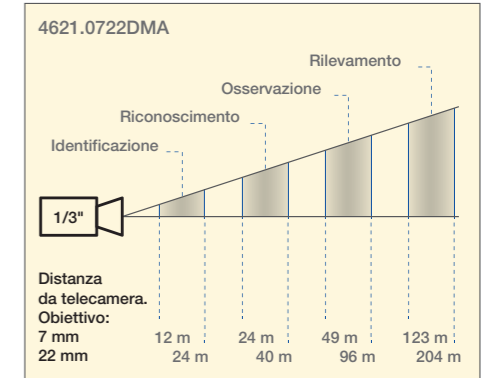

Telecamere Dome IP 4 Mpx



NDAA Microfono integrato

Codice	4622.2812DA
Sensore	1/3" CMOS
Risoluzione	4 Mpx - 2560 x 1440
Sensibilità	0,005 lux @F1.6, AGC ON; 0 lux (IR LED ON)
Compressione video	H.264, H.265, MJPEG
Day & night	ICR
Obiettivo	2,8-12 mm @ F1.4 (94° - 31°)
Frame rate primario	25 Fps (2560 x 1440) 25 Fps (2304 x 1296) 25 Fps (1920 x 1080) 25 Fps (1280 x 720)
Frame rate secondario	25 Fps (1280 x 720) 25 Fps (704 x 576) 25 Fps (640 x 480) 25 Fps (352 x 288)
Bit Rate	64 Kbps ~ 8 Mbps
SD card	Si non inclusa (256GB max)
Audio In / out	1/0 (MIC integrato)
Allarme In / out	0/0
Video uscita CVBS	No
Analisi video intelligente	Anomalia video, attraversamento linea, oggetto abbandonato o rimosso, intrusione area
Funzioni	3D-DNR, motion, HLC, BLC, corridoio
WDR	Real WDR (120 dB)
ROI	8
Zone Privacy	4
Browser supportati	Internet Explorer, Edge, Firefox, Chrome e Safari
Smart IR	30 - 50 m
Grado IP	IP67
Range temperatura	-30°C ~ +60°C
Alimentazione/ consumi	12 Vdc 460 mA, 5,5 W PoE IEEE802.3af
Dimensioni mm	ø 112 x 100
Peso (g)	625
Scatola contatti	46922.041
Note	RTSP*, multi-stream. Compatibile ONVIF profilo S.

\* RTSP: funzione per collegamento diretto al sistema domotico By-me Plus, come telecamera aggiuntiva per impianti di videocitofonia IP o come videoverifica in app View con il sistema By-alarm Plus.

Parametri sistema DORI

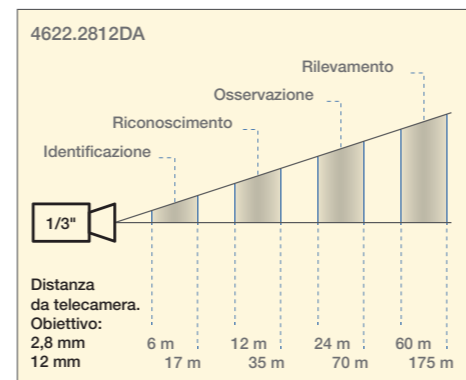

Telecamere Bullet IP 5 Mpx



NDAA Microfono integrato



NDAA Microfono integrato

Codice	4621.028EA	4621.2812ESA motorizzata
Sensore	1/2,7" CMOS	1/2,7" CMOS
Risoluzione	5 Mpx - 2880 x 1620	5 Mpx - 2880 x 1620
Sensibilità	0,007 lux @F1.6, AGC ON; 0 lux (IR LED ON)	0,007 lux @F1.6, AGC ON; 0 lux (IR LED ON)
Compressione video	H.264, H.265, H.265+, MJPEG	H.264, H.265, H.265+, MJPEG
Day & night	ICR	ICR
Obiettivo	2,8 mm @F1.6 (110°)	2,8-12 mm @F1.6 (100° - 36°) Motorizzato
Frame rate primario	20 Fps (2880 x 1620) 25 Fps (2560 x 1440) 25 Fps (1920 x 1080) 25 Fps (1280 x 720)	20 Fps (2880 x 1620) 25 Fps (2560 x 1440) 25 Fps (2304 x 1296) 25 Fps (1920 x 1080) 25 Fps (1280 x 720)
Frame rate secondario	25 Fps (1280 x 720) 25 Fps (704 x 576) 25 Fps (640 x 480) 25 Fps (352 x 288)	25 Fps (1280 x 720) 25 Fps (704 x 576) 25 Fps (640 x 480) 25 Fps (352 x 288)
Bit Rate	64 Kbps ~ 8 Mbps	64 Kbps ~ 8 Mbps
SD card	Si non inclusa (256GB max)	Si non inclusa (256GB max)
Audio In / out	1/0 (MIC integrato)	1/0 (MIC integrato)
Allarme In / out	0/0	0/0
Video uscita CVBS	No	No
Analisi video intelligente	Anomalia video, attraversamento linea, oggetto abbandonato o rimosso, intrusione area	Anomalia video, attraversamento linea, oggetto abbandonato o rimosso, intrusione area
Funzioni	3D-DNR, motion, HLC, BLC, corridoio	3D-DNR, motion, HLC, BLC, corridoio
WDR	Real WDR (120 dB)	Real WDR (120 dB)
ROI	8	8
Zone Privacy	4	4
Browser supportati	Internet Explorer, Edge, Firefox, Chrome e Safari	Internet Explorer, Edge, Firefox, Chrome e Safari
Smart IR	20 - 30 m	30 - 50 m
Grado IP	IP67	IP67
Range temperatura	-30°C ~ +60°C	-30°C ~ +60°C
Alimentazione/ consumi	12 Vdc 370 mA, 4,5 W PoE IEEE802.3af	12 Vdc 600 mA, 7,2 W PoE IEEE802.3af
Dimensioni mm	75 x 75 x 168	81 x 81 x 218
Peso (g)	435	640
Staffa palo	46917.005	46917.005
Scatola contatti	46922.040	46922.040
Note	RTSP*, multi-stream. Compatibile ONVIF profilo S.	RTSP*, multi-stream. Compatibile ONVIF profilo S.

\* RTSP: funzione per collegamento diretto al sistema domotico By-me Plus, come telecamera aggiuntiva per impianti di videocitofonia IP o come videoverifica in app View con il sistema By-alarm Plus.

Parametri sistema DORI

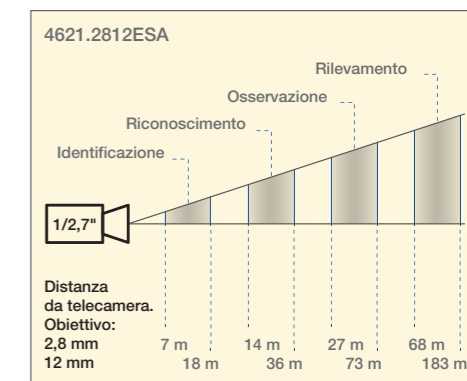
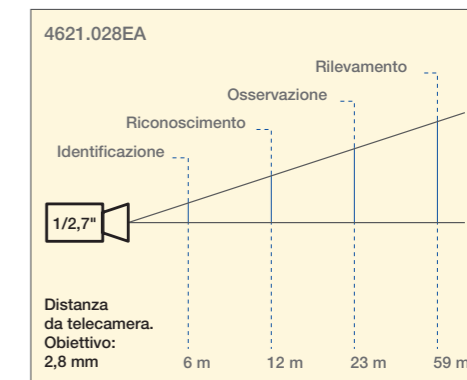

Telecamere Bullet IP 5 Mpx



Effetto deterrente

Codice	Δ 4621.2812EDT motorizzata
Sensore	1/2,7" CMOS
Risoluzione	5 Mpx - 2592 x 1944
Sensibilità	0,008 lux @F1.4, AGC ON; 0 lux (IR LED ON)
Compressione video	H.264, H.265, H.265+, H.265S, MJPEG
Day & night	ICR
Obiettivo	2,8-12 mm @F1.6 (93° - 30°) Motorizzato
Frame rate primario	25 Fps (2592 x 1944) 25 Fps (2592 x 1520) 25 Fps (2560 x 1440) 25 Fps (2304 x 1296) 25 Fps (1920 x 1080) 25 Fps (1280 x 720) <b>50 Fps (1920 x 1080) **</b> <b>50 Fps (1280 x 720) **</b>
Frame rate secondario	25 Fps (1280 x 720) 25 Fps (704 x 576)
Bit Rate	64 Kbps ~ 9 Mbps
SD card	Si non inclusa (256GB max)
Audio In / out	1/1 (SPEAKER integrato)
Allarme In / out	1/1
Video uscita CVBS	No
Analisi video intelligente	Anomalia video, attraversamento linea, intrusione area, entra nell'area, esci dall'area
Funzioni	3D-DNR, motion, HLC, BLC, defog, corridoio
WDR	Real WDR (120 dB)
ROI	8
Zone Privacy	4
Browser supportati	Internet Explorer, Edge (compatibilità IE)
Smart IR	50 - 70 m
Grado IP	IP66
Range temperatura	-30°C ~ +60°C
Alimentazione/consumi	12 Vdc 900 mA, 11 W PoE IEEE802.3af
Dimensioni mm	81 x 81 x 218
Staffa palo	46917.005
Scatola contatti	46922.040
Peso (g)	680
Note	RTSP*, multi-stream. Compatibile ONVIF profilo S.

\* RTSP: funzione per collegamento diretto al sistema domotico By-me Plus, come telecamera aggiuntiva per impianti di videocitofonia IP o come videoverifica in app View con il sistema By-alarm Plus.

\*\* Modalità HFR: cogliere ogni dettaglio, consente di registrare su SD card in risoluzione 2 Mpx ad elevati fotogrammi, fino a 50 fps, funzione ideale per fermo-immagini.

Parametri sistema DORI

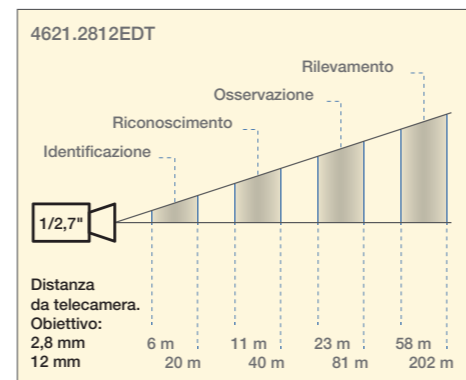

Telecamere Mini Dome IP 5 Mpx



NDAA Metadati

Microfono integrato

Codice	4624.028EAE
Sensore	1/2,7" CMOS
Risoluzione	5 Mpx - 2592 x 1944
Sensibilità	0,002 lux @F1.6, AGC ON; 0 lux (IR LED ON)
Compressione video	H.264, H.265, H.265+, MJPEG
Day & night	ICR
Obiettivo	2,8 mm @ F1.6 (100°)
Frame rate primario	25 Fps (2592 x 1944) 25 Fps (2592 x 1520) 25 Fps (2560 x 1440) 25 Fps (2304 x 1296) 25 Fps (1920 x 1080) 25 Fps (1280 x 720) <b>50 Fps (1920 x 1080) **</b> <b>50 Fps (1280 x 720) **</b>
Frame rate secondario	25 Fps (1280 x 720) 25 Fps (704 x 576)
Bit Rate	64 Kbps ~ 8 Mbps
SD card	Si non inclusa (256GB max)
Audio In / out	1/0 (MIC integrato)
Allarme In / out	0/0
Video uscita CVBS	No
Analisi video intelligente	Anomalia video, attraversamento linea, oggetto abbandonato o rimosso, intrusione area, entra nell'area, esci dall'area, conteggio veicoli/persone, mappa calore, metadati, riconoscimento volto
Funzioni	3D-DNR, motion, HLC, BLC, defog, corridoio
WDR	Real WDR (120 dB)
ROI	8
Zone Privacy	4
Browser supportati	Internet Explorer, Edge, Firefox, Chrome e Safari
Smart IR	20 m
Grado IP/IK	IP66 / IK10
Range temperatura	-30°C ~ +60°C
Alimentazione/consumi	12 Vdc 350 mA, 4,2 W PoE IEEE802.3af
Dimensioni mm	ø 110 x 60
Peso (g)	349
Staffa palo	46917.005
Scatola contatti	46922.013
Note	RTSP*, multi-stream. Compatibile ONVIF profilo S.

\* RTSP: funzione per collegamento diretto al sistema domotico By-me Plus, come telecamera aggiuntiva per impianti di videocitofonia IP o come videoverifica in app View con il sistema By-alarm Plus.

\*\* Modalità HFR: cogliere ogni dettaglio, consente di registrare su SD card in risoluzione 2 Mpx ad elevati fotogrammi, fino a 50 fps, funzione ideale per fermo-immagini.

Parametri sistema DORI

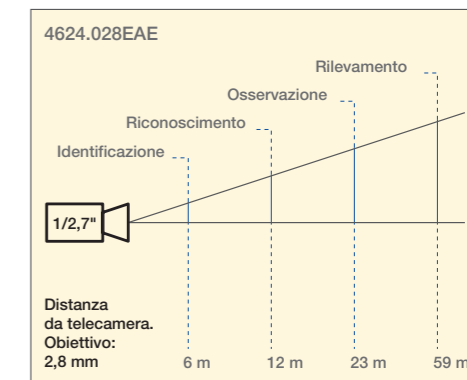



Telecamere Dome IP 5 Mpx



NDAA Microfono integrato



NDAA Microfono integrato

Codice	4622.028EA	4622.2812ESA motorizzata
Sensore	1/2,7" CMOS	1/2,7" CMOS
Risoluzione	5 Mpx - 2880 x 1620	5 Mpx - 2880 x 1620
Sensibilità	0,007 lux @F1.6, AGC ON; 0 lux (IR LED ON)	0,007 lux @F1.6, AGC ON; 0 lux (IR LED ON)
Compressione video	H.264, H.265, H.265+, MJPEG	H.264, H.265, H.265+, MJPEG
Day & night	ICR	ICR
Obiettivo	2,8 mm @F1.6 (110°)	2,8-12 mm @F1.6 (100° - 36°) Motorizzato
Frame rate primario	20 Fps (2880 x 1620) 25 Fps (2560 x 1440) 25 Fps (2304 x 1296) 25 Fps (1920 x 1080) 25 Fps (1280 x 720)	20 Fps (2880 x 1620) 25 Fps (2560 x 1440) 25 Fps (2304 x 1296) 25 Fps (1920 x 1080) 25 Fps (1280 x 720)
Frame rate secondario	25 Fps (1280 x 720) 25 Fps (704 x 576) 25 Fps (640 x 480) 25 Fps (352 x 288)	25 Fps (1280 x 720) 25 Fps (704 x 576) 25 Fps (640 x 480) 25 Fps (352 x 288)
Bit Rate	64 Kbps ~ 8 Mbps	64 Kbps ~ 8 Mbps
SD card	Si non inclusa (256GB max)	Si non inclusa (256GB max)
Audio In / out	1/0 (MIC integrato)	1/0 (MIC integrato)
Allarme In / out	0/0	0/0
Video uscita CVBS	No	No
Analisi video intelligente	Anomalia video, attraversamento linea, oggetto abbandonato o rimosso, intrusione area	Anomalia video, attraversamento linea, oggetto abbandonato o rimosso, intrusione area
Funzioni	3D-DNR, motion, HLC, BLC, corridoio	3D-DNR, motion, HLC, BLC, corridoio
WDR	Real WDR (120 dB)	Real WDR (120 dB)
ROI	8	8
Zone Privacy	4	4
Browser supportati	Internet Explorer, Edge, Firefox, Chrome e Safari	Internet Explorer, Edge, Firefox, Chrome e Safari
Smart IR	20 - 30 m	30 - 50 m
Grado IP/IK	IP67	IP67
Range temperatura	-30°C ~ +60°C	-30°C ~ +60°C
Alimentazione/consumi	12 Vdc 370 mA, 4,5 W PoE IEEE802.3af	12 Vdc 600 mA, 7,2 W PoE IEEE802.3af
Dimensioni mm	ø 95 x 83	ø 112 x 100
Peso (g)	430	625
Scatola contatti	46922.040	46922.041
Note	RTSP*, multi-stream. Compatibile ONVIF profilo S.	RTSP*, multi-stream. Compatibile ONVIF profilo S.

\* RTSP: funzione per collegamento diretto al sistema domotico By-me Plus, come telecamera aggiuntiva per impianti di videocitofonia IP o come videoverifica in app View con il sistema By-alarm Plus.

Parametri sistema DORI

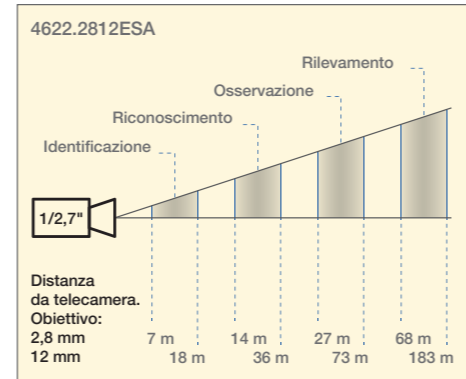
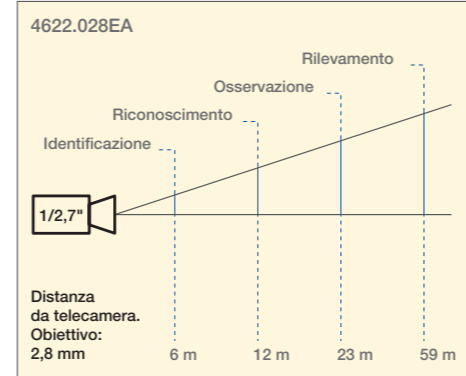

Telecamere Dome IP 5 Mpx



Microfono integrato



Effetto deterrente Micro-speaker integrati

Codice	Δ 4622.3312EMA motorizzata	Δ 4622.2812EDT motorizzata
Sensore	1/2,5" CMOS	1/2,7" CMOS
Risoluzione	5 Mpx - 2592 x 1944	5 Mpx - 2592 x 1944
Sensibilità	0,013 lux @F1.2, AGC ON; 0 lux (IR LED ON)	0,008 lux @F1.4, AGC ON; 0 lux (IR LED ON)
Compressione video	H.264, H.265, MJPEG	H.264, H.265, H.265+, H.265S, MJPEG
Day & night	ICR	ICR
Obiettivo	3,3-12 mm @F1.4 (94° - 35°) Motorizzato	2,8-12 mm @F1.6 (93° - 30°) Motorizzato
Frame rate primario	25 Fps (2592 x 1944) 25 Fps (2592 x 1520) 25 Fps (2560 x 1440) 25 Fps (2304 x 1296) 25 Fps (1920 x 1080) 25 Fps (1280 x 720)	25 Fps (2592 x 1944) 25 Fps (2592 x 1520) 25 Fps (2560 x 1440) 25 Fps (2304 x 1296) 25 Fps (1920 x 1080) 25 Fps (1280 x 720) 50 Fps (1920 x 1080) ** 50 Fps (1280 x 720) **
Frame rate secondario	12 Fps (1280 x 720) 25 Fps (D1) 25 Fps (CIF) 25 Fps (480 x 240)	25 Fps (1280 x 720) 25 Fps (704 x 576)
Bit Rate	128 Kbps ~ 10 Mbps	64 Kbps ~ 9 Mbps
SD card	Si non inclusa (128GB max)	Si non inclusa (256GB max)
Audio In / out	1/1 (MIC integrato)	1/1 (SPEAKER/MIC integrati)
Allarme In / out	1/1	1/1
Video uscita CVBS	Si	No
Analisi video intelligente	Anomalia video, attraversamento linea, oggetto abbandonato o rimosso, intrusione area, rilevamento e riconoscimento facciale	Anomalia video, attraversamento linea, intrusione area, entra nell'area, esci dall'area
Funzioni	3D-DNR, motion, HLC, BLC, defog, corridoio	3D-DNR, motion, HLC, BLC, defog, corridoio
WDR	Real WDR (120 dB)	Real WDR (120 dB)
ROI	8	8
Zone Privacy	4	4
Browser supportati	Internet Explorer, Edge (compatibilità IE)	Internet Explorer, Edge (compatibilità IE)
Smart IR	30 - 50 m	30 - 50 m
Grado IP/IK	IP67 / IK10	IP66
Range temperatura	-30°C ~ +60°C	-30°C ~ +60°C
Alimentazione/consumi	12 Vdc 830 mA, 10 W PoE IEEE802.3af	12 Vdc 900 mA, 11 W PoE IEEE802.3af
Dimensioni mm	ø 141 x 100	ø 112 x 100
Peso (g)	930	625
Scatola contatti	46922.042	46922.041
Note	RTSP*, multi-stream. Compatibile ONVIF profilo S.	RTSP*, multi-stream. Compatibile ONVIF profilo S.

\* RTSP: funzione per collegamento diretto al sistema domotico By-me Plus, come telecamera aggiuntiva per impianti di videocitofonia IP o come videoverifica in app View con il sistema By-alarm Plus.

\*\* Modalità HFR: cogliere ogni dettaglio, consente di registrare su SD card in risoluzione 2 Mpx ad elevati fotogrammi, fino a 50 fps, funzione ideale per fermo-immagini.

Parametri sistema DORI

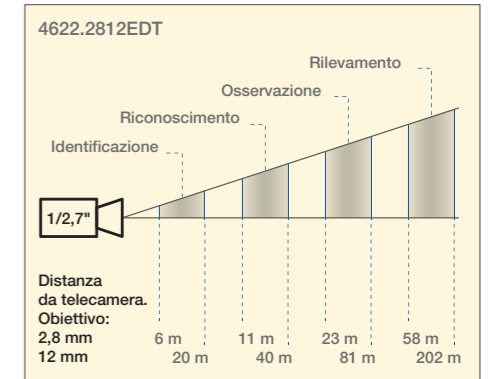
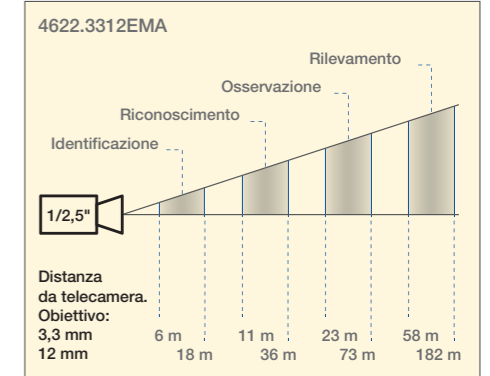

Telecamere Bullet IP 6 Mpx



NDAA Metadata  
Microfono integrato

Codice	▲ 4621.2812GAE motorizzata
Sensore	1/2,5" CMOS
Risoluzione	6 Mpx - 3296 x 1856
Sensibilità	0,008 lux @F1.6, AGC ON; 0 lux (IR LED ON)
Compressione video	H.264, H.264+, H.265, H.265+, MJPEG
Day & night	ICR
Obiettivo	2,8-12 mm @F1.6 (109° - 37°) Motorizzato
Frame rate primario	25 Fps (3296 x 1856) 25 Fps (3200 x 1800) 25 Fps (2880 x 1624) 25 Fps (2688 x 1520) 25 Fps (1920 x 1080)
Frame rate secondario	25 Fps (1280 x 720) 25 Fps (D1) 25 Fps (CIF) 25 Fps (480 x 240)
Bit Rate	64 Kbps ~ 10 Mbps
SD card	Si non inclusa (256GB max)
Audio In / out	1/1 (MIC integrato)
Allarme In / out	1/1
Video uscita CVBS	Si
QR CODE	Si
Analisi video intelligente	Anomalia video, attraversamento linea, oggetto abbandonato o rimosso, intrusione area, entra nell'area, esci dall'area, conteggio veicoli/ persone, mappa calore, metadati, riconoscimento volto, densità folla, vagabondaggio, parcheggio illegale, anomalia audio
Funzioni	3D-DNR, motion, HLC, BLC, defog
WDR	Real WDR (120 dB)
ROI	8
Zone Privacy	4
Browser supportati	Internet Explorer, Edge, Firefox, Chrome e Safari
Smart IR	50 - 70 m
Grado IP	IP67
Range temperatura	-30°C ~ +60°C
Alimentazione/ consumi	12 Vdc 830 mA, 10 W PoE IEEE802.3af
Dimensioni mm	280 x 100 x 89
Staffa palo	46917.005
Scatola contatti	46922.041
Peso (g)	1.115
Note	RTSP*, multi-stream. Compatibile ONVIF profilo S.

Parametri sistema DORI

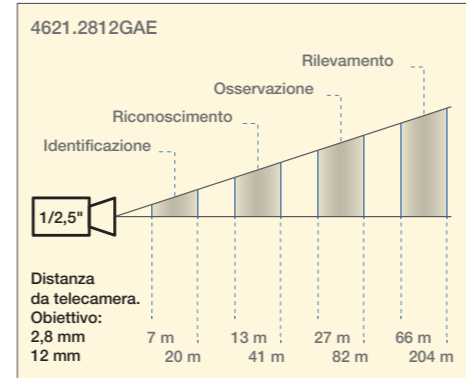

\* RTSP: funzione per collegamento diretto al sistema domotico By-me Plus, come telecamera aggiuntiva per impianti di videocitofonia IP o come videoverifica in app View con il sistema By-alarm Plus.

Telecamere Dome e Mini Dome IP 6 Mpx



NDAA Metadata  
Microfono integrato



NDAA Metadata  
Microfono integrato

Codice	▲ 4622.2812GAE motorizzata	▲ 4624.028GAE
Sensore	1/2,5" CMOS	1/2,5" CMOS
Risoluzione	6 Mpx - 3296 x 1856	6 Mpx - 3296 x 1856
Sensibilità	0,008 lux @F1.4, AGC ON; 0 lux (IR LED ON)	0,008 lux @F1.6, AGC ON; 0 lux (IR LED ON)
Compressione video	H.264, H.264+, H.265, H.265+, MJPEG	H.264, H.265, H.265+, MJPEG
Day & night	ICR	ICR
Obiettivo	2,8-12 mm @F1.6 (108° - 36°) Motorizzato	2,8 mm @ F1.6 (104°)
Frame rate primario	25 Fps (3296 x 1856) 25 Fps (3200 x 1800) 25 Fps (2880 x 1624) 25 Fps (2688 x 1520) 25 Fps (1920 x 1080)	25 Fps (3296 x 1856) 25 Fps (3200 x 1800) 25 Fps (2880 x 1624) 25 Fps (2688 x 1520) 25 Fps (1920 x 1080)
Frame rate secondario	25 Fps (1280 x 720) 25 Fps (D1) 25 Fps (CIF) 25 Fps (480 x 240)	25 Fps (1280 x 720) 25 Fps (D1) 25 Fps (CIF) 25 Fps (480 x 240)
Bit Rate	64 Kbps ~ 8 Mbps	64 Kbps ~ 10 Mbps
SD card	Si non inclusa (256GB max)	Si non inclusa (256GB max)
Audio In / out	1/1 (MIC integrato)	1/1 (MIC integrato)
Allarme In / out	1/1	1/1
Video uscita CVBS	Si	No
QR CODE	Si	Si
Analisi video intelligente	Anomalia video, attraversamento linea, oggetto abbandonato o rimosso, intrusione area, entra nell'area, esci dall'area, conteggio veicoli/ persone, mappa calore, metadati, riconoscimento volto, densità folla, vagabondaggio, parcheggio illegale, anomalia audio	Anomalia video, attraversamento linea, oggetto abbandonato o rimosso, intrusione area, entra nell'area, esci dall'area, conteggio veicoli/ persone, mappa calore, metadati, riconoscimento volto, densità folla, vagabondaggio, parcheggio illegale, anomalia audio
Funzioni	3D-DNR, motion, HLC, BLC, defog	3D-DNR, motion, HLC, BLC, defog
WDR	Real WDR (120 dB)	Real WDR (120 dB)
ROI	8	8
Zone Privacy	4	4
Browser supportati	Internet Explorer, Edge, Firefox, Chrome e Safari	Internet Explorer, Edge, Firefox, Chrome e Safari
Smart IR	30 - 50 m	20 m
Grado IP/IK	IP67 / IK10	IP66 / IK10
Range temperatura	-30°C ~ +60°C	-30°C ~ +60°C
Alimentazione/ consumi	12 Vdc 750 mA, 9 W PoE IEEE802.3af	12 Vdc 500 mA, 6 W PoE IEEE802.3af
Dimensioni mm	ø 141 x 100	ø 110 x 62
Peso (g)	930	424
Staffa palo	46917.005	46917.005
Scatola contatti	46922.042	46922.013
Note	RTSP*, multi-stream. Compatibile ONVIF profilo S.	RTSP*, multi-stream. Compatibile ONVIF profilo S.

Parametri sistema DORI

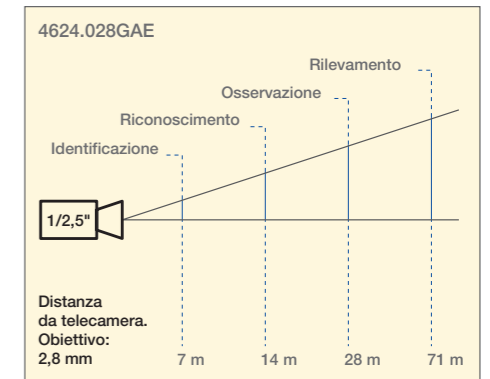
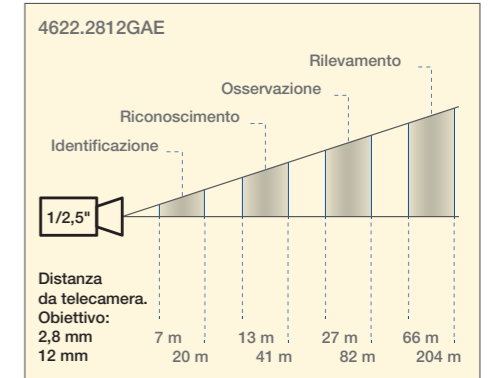

\* RTSP: funzione per collegamento diretto al sistema domotico By-me Plus, come telecamera aggiuntiva per impianti di videocitofonia IP o come videoverifica in app View con il sistema By-alarm Plus.

Telecamere Bullet IP 8 Mpx



Codice	Δ 46212.036F	4621.028FSA	4621.2812FMA motorizzata
Sensore	1/2,5" CMOS	1/2,8" CMOS	1/2,8" CMOS
Risoluzione	8 Mpx - 3840 x 2160	8 Mpx - 3840 x 2160	8 Mpx - 3840 x 2160
Sensibilità	0,024 lux @F1.2, AGC ON; 0 lux (IR LED ON)	0,02 lux @F1.6, AGC ON; 0 lux (IR LED ON)	0,02 lux @F1.6, AGC ON; 0 lux (IR LED ON)
Compressione video	H.264, H.265, MJPEG	H.264, H.265, H.265+, MJPEG	H.264, H.265, H.265+, MJPEG
Day & night	ICR	ICR	ICR
Obiettivo	3,6 mm @F1.6 (88°)	2,8 mm @F1.6 (110°)	2,8-12 mm @F1.6 (102° - 32°) Motorizzato
Frame rate primario	25 Fps (3840 x 2160) 25 Fps (2560 x 1440) 25 Fps (2304 x 1296) 25 Fps (1920 x 1080) 25 Fps (1280 x 720)	20 Fps (3840 x 2160) 25 Fps (3072 x 2048) 25 Fps (2592 x 1944) 25 Fps (2592 x 1520) 25 Fps (2560 x 1440) 25 Fps (2304 x 1296) 25 Fps (1920 x 1080) 25 Fps (1280 x 720)	20 Fps (3840 x 2160) 25 Fps (3072 x 2048) 25 Fps (2592 x 1944) 25 Fps (2592 x 1520) 25 Fps (2560 x 1440) 25 Fps (2304 x 1296) 25 Fps (1920 x 1080) 25 Fps (1280 x 720)
Frame rate secondario	25 Fps (1920 x 1080) 25 Fps (1280 x 720) 25 Fps (D1) 25 Fps (CIF) 25 Fps (480 x 240)	25 Fps (1280 x 720) 25 Fps (704 x 480) 25 Fps (480 x 240)	25 Fps (1280 x 720) 25 Fps (704 x 480) 25 Fps (480 x 240)
Bit Rate	128 Kbps ~ 12 Mbps	64 Kbps ~ 12 Mbps	64 Kbps ~ 12 Mbps
SD card	No	Si non inclusa (256GB max)	Si non inclusa (256GB max)
Audio In / out	1/0	1/0	1/0
Allarme In / out	0/0	0/0	0/0
Video uscita CVBS	Si	No	No
Analisi video intelligente	No	Anomalia video, attraversamento linea, intrusione area	Anomalia video, attraversamento linea, intrusione area
Funzioni	3D-DNR, motion, HLC, BLC, defog	3D-DNR, motion, HLC, BLC, defog, corridoio	3D-DNR, motion, HLC, BLC, defog, corridoio
WDR	Real WDR (120 dB)	Real WDR (120 dB)	Real WDR (120 dB)
ROI	8	8	8
Zone Privacy	4	4	4
Browser supportati	Internet Explorer, Edge (compatibilità IE)	Internet Explorer, Edge (compatibilità IE)	Internet Explorer, Edge (compatibilità IE)
Smart IR	20 - 30 m	30 - 50 m	30 - 50 m
Grado IP	IP66	IP67	IP67
Range temperatura	-20°C ~ +60°C	-30°C ~ +60°C	-30°C ~ +60°C
Alimentazione/consumi	12 Vdc 500 mA, 6 W PoE IEEE802.3af	12 Vdc 600 mA, 7,2 W PoE IEEE802.3af	12 Vdc 600 mA, 7,2 W PoE IEEE802.3af
Dimensioni (mm)	ø 87 x 219	80 x 80 x 218	81 x 81 x 218
Peso (g)	630	640	640
Staffa palo	46917.002	46917.005	46917.005
Scatola contatti	46922.014	46922.040	46922.040
Note	RTSP*, multi-stream. Compatibile ONVIF profilo S.	RTSP*, multi-stream. Compatibile ONVIF profilo S.	RTSP*, multi-stream. Compatibile ONVIF profilo S.

\* RTSP: funzione per collegamento diretto al sistema domotico By-me Plus, come telecamera aggiuntiva per impianti di videocitofonia IP o come videoverifica in app View con il sistema By-alarm Plus.

Parametri sistema DORI

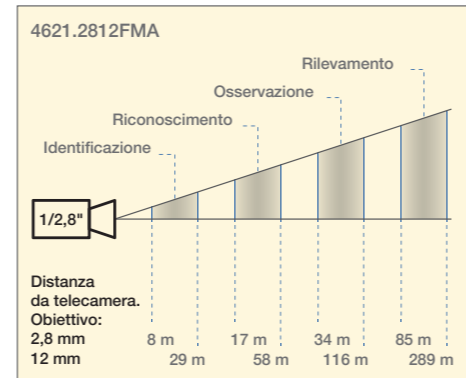
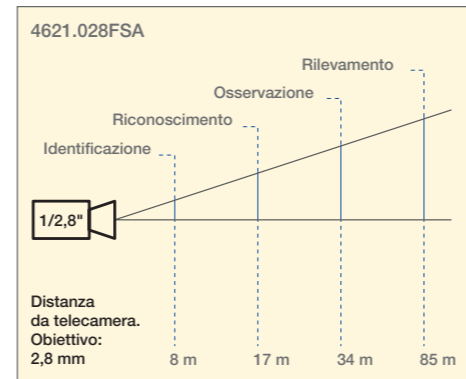
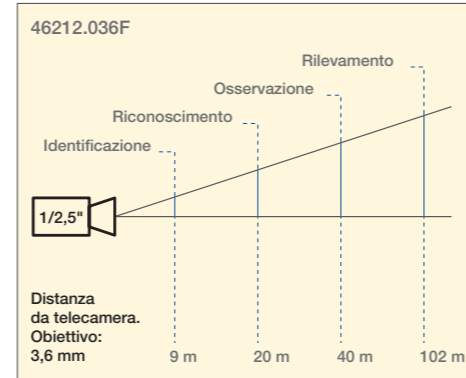

Telecamere Dome IP 8 Mpx



Codice	Δ 4622.028FSA	4622.028FSA
Sensore	1/2,7" CMOS	1/2,8" CMOS
Risoluzione	8 Mpx - 3840 x 2160	8 Mpx - 3840 x 2160
Sensibilità	0,032 lux @F1.2, AGC ON; 0 lux (IR LED ON)	0,02 lux @F1.6, AGC ON; 0 lux (IR LED ON)
Compressione video	H.264, H.265, MJPEG	H.264, H.265, H.265+, MJPEG
Day & night	ICR	ICR
Obiettivo	2,8 mm @F2.0 (112°)	2,8 mm @F1.6 (110°)
Frame rate primario	20 Fps (3840 x 2160) 20 Fps (3072 x 2048) 25 Fps (2592 x 1944) 25 Fps (2592 x 1520) 25 Fps (2560 x 1440) 25 Fps (1920 x 1080)	20 Fps (3840 x 2160) 25 Fps (3072 x 2048) 25 Fps (2592 x 1944) 25 Fps (2560 x 1440) 25 Fps (2304 x 1296) 25 Fps (1920 x 1080) 25 Fps (1280 x 720)
Frame rate secondario	25 Fps (1280 x 720) 25 Fps (D1) 25 Fps (CIF)	25 Fps (1280 x 720) 25 Fps (704 x 480) 25 Fps (480 x 240)
Bit Rate	64 Kbps ~ 8 Mbps	64 Kbps ~ 12 Mbps
SD card	Si non inclusa (128 GB max)	Si non inclusa (256GB max)
Audio In / out	1/0 (MIC integrato)	1/0 (MIC integrato)
Allarme In / out	0/0	0/0
Video uscita CVBS	No	No
Analisi video intelligente	No	Anomalia video, attraversamento linea, intrusione area
Funzioni	3D-DNR, motion, HLC, BLC, defog	3D-DNR, motion, HLC, BLC, defog, corridoio
WDR	Real WDR (120 dB)	Real WDR (120 dB)
ROI	8	8
Zone Privacy	4	4
Browser supportati	Internet Explorer, Edge (compatibilità IE)	Internet Explorer, Edge (compatibilità IE)
Smart IR	20 - 30 m	20 - 30 m
Grado IP/IK	IP67 / -	IP67
Range temperatura	-30°C ~ +60°C	-30°C ~ +60°C
Alimentazione/consumi	12 Vdc 450 mA, 5,4 W PoE IEEE802.3af	12 Vdc 500 mA, 6 W PoE IEEE802.3af
Dimensioni (mm)	ø 95 x 83	ø 95 x 83
Peso (g)	430	430
Scatola contatti	46922.040	46922.040
Note	RTSP*, multi-stream. Compatibile ONVIF profilo S.	RTSP*, multi-stream. Compatibile ONVIF profilo S.

\* RTSP: funzione per collegamento diretto al sistema domotico By-me Plus, come telecamera aggiuntiva per impianti di videocitofonia IP o come videoverifica in app View con il sistema By-alarm Plus.

Parametri sistema DORI

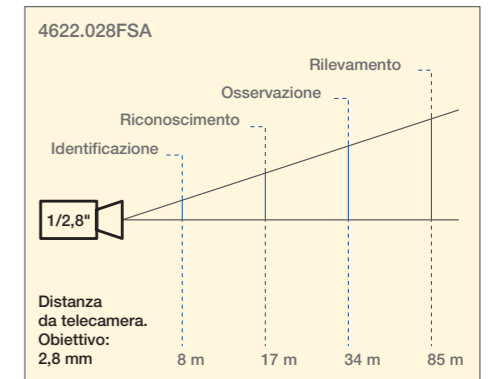
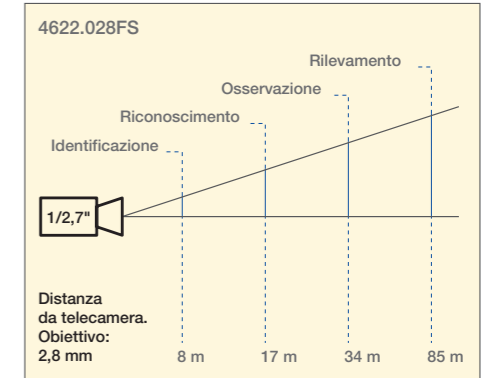

Telecamere Dome IP 8 Mpx



**4K** **NDA**  
Microfono integrato



**4K** **NDA**  
Microfono integrato

Codice	<b>4622.2812FMA motorizzata</b>	<b>4622.2812FKA motorizzata</b>
Sensore	1/2,8" CMOS	1/2,8" CMOS
Risoluzione	<b>8 Mpx</b> - 3840 x 2160	<b>8 Mpx</b> - 3840 x 2160
Sensibilità	<b>0,02 lux @F1.6</b> , AGC ON; 0 lux (IR LED ON)	<b>0,02 lux @F1.6</b> , AGC ON; 0 lux (IR LED ON)
Compressione video	H.264, H.265, H.265+, MJPEG	H.264, H.265, H.265+, MJPEG
Day & night	ICR	ICR
Obiettivo	<b>2,8-12 mm @F1.6 (102° - 32°) Motorizzato</b>	<b>2,8-12 mm @F1.6 (102° - 32°) Motorizzato</b>
Frame rate primario	20 Fps (3840 x 2160) 25 Fps (3072 x 2048) 25 Fps (2592 x 1944) 25 Fps (2592 x 1520) 25 Fps (2560 x 1440) 25 Fps (2304 x 1296) 25 Fps (1920 x 1080) 25 Fps (1280 x 720)	20 Fps (3840 x 2160) 25 Fps (3072 x 2048) 25 Fps (2592 x 1944) 25 Fps (2592 x 1520) 25 Fps (2560 x 1440) 25 Fps (2304 x 1296) 25 Fps (1920 x 1080) 25 Fps (1280 x 720)
Frame rate secondario	25 Fps (1280 x 720) 25 Fps (704 x 480) 25 Fps (480 x 240)	25 Fps (1280 x 720) 25 Fps (704 x 480) 25 Fps (480 x 240)
Bit Rate	64 Kbps ~ 12 Mbps	64 Kbps ~ 12 Mbps
SD card	<b>Si non inclusa (256GB max)</b>	<b>Si non inclusa (256GB max)</b>
Audio In / out	<b>1/0 (MIC integrato)</b>	<b>1/1 (MIC integrato)</b>
Allarme In / out	0/0	1/1
Video uscita CVBS	No	Si
Analisi video intelligente	<b>Anomalia video, attraversamento linea, intrusione area</b>	<b>Anomalia video, attraversamento linea, intrusione area</b>
Funzioni	3D-DNR, motion, HLC, BLC, defog, corridoio	3D-DNR, motion, HLC, BLC, defog, corridoio
Smart IR	<b>30 - 50 m</b>	<b>30 - 50 m</b>
WDR	Real WDR (120 dB)	Real WDR (120 dB)
ROI	8	8
Zone Privacy	4	4
Browser supportati	Internet Explorer, Edge (compatibilità IE)	Internet Explorer, Edge (compatibilità IE)
Grado IP/IK	IP67 / -	<b>IP67 / IK10</b>
Range temperatura	<b>-30°C ~ +60°C</b>	<b>-30°C ~ +60°C</b>
Alimentazione/consumi	12 Vdc 600 mA, 7,2 W PoE IEEE802.3af	12 Vdc 700 mA, 8,4 W PoE IEEE802.3af
Dimensioni (mm)	ø 112 x 100	ø 141 x 100
Peso (g)	625	930
Scatola contatti	46922.041	46922.042
Note	RTSP*, multi-stream. Compatibile ONVIF profilo S.	RTSP*, multi-stream. Compatibile ONVIF profilo S.

\* RTSP: funzione per collegamento diretto al sistema domotico By-me Plus, come telecamera aggiuntiva per impianti di videocitofonia IP o come videoverifica in app View con il sistema By-alarm Plus.

Parametri sistema DORI

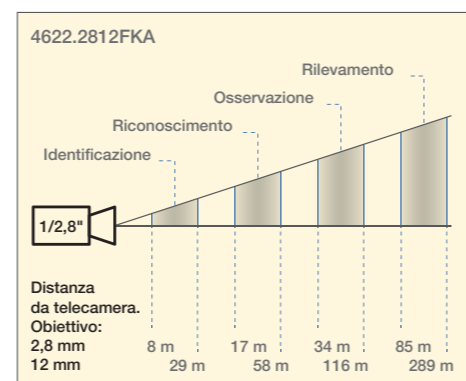
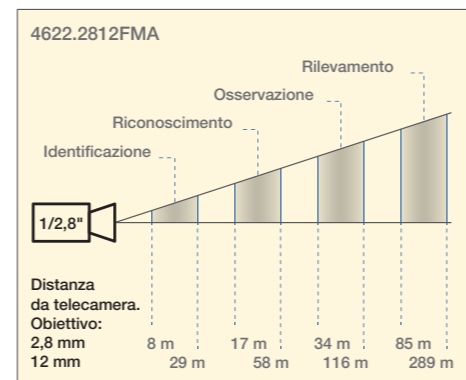

Telecamere speciali



Panoramica

Codice	<b>46235.180PAN</b>
Sensori	<b>4 sensori 1/2,8" CMOS</b>
Risoluzione	<b>4 x 2 Mpx</b> - 4096 x 1800
Sensibilità	<b>0,008 lux @F2.0</b> , AGC ON; 0 lux (IR LED ON)
Compressione video	H.264, H.265, H.265+, MJPEG
Day & night	ICR
Obiettivo	<b>4 x 3,2 mm @F2.0 (180°)</b>
Frame rate primario	25 Fps (4096 x 1800) 25 Fps (3840 x 1680) 25 Fps (2880 x 1264)
Frame rate secondario	25 Fps (1920 x 832) 25 Fps (1280 x 560) 25 Fps (1024 x 452) 25 Fps (704 x 320)
Bit Rate	128 Kbps ~ 9 Mbs
SD card	<b>Si non inclusa (256 GB max)</b>
Audio In / out	1/1
Allarme In / out	1/1
Video Uscita CVBS	No
Analisi video intelligente	<b>Anomalia video, attraversamento linea, intrusione area, conteggio veicoli/ persone, rilevamento e riconoscimento facciale</b>
Funzioni	3DNR, motion, HLC, BLC, defog
WDR	DWDR (90 dB)
ROI	8
Zone Privacy	4
Browser supportati	Internet Explorer, Edge (compatibilità IE)
Smart IR	20 m
Grado IP/IK	<b>IP67 / IK10</b>
Range temperatura	-30°C ~ +60°C
Alimentazione/consumi	12 Vdc 1,1 A, 13,2 W PoE IEEE802.3af
Dimensioni mm	289 x 160 x 138
Peso (g)	2100
Scatola contatti	46922.042
Note	Multi-stream, database max 10'000 volti. Compatibile ONVIF profilo S.

\* RTSP: funzione per collegamento diretto al sistema domotico By-me Plus, come telecamera aggiuntiva per impianti di videocitofonia IP o come videoverifica in app View con il sistema By-alarm Plus.

Parametri sistema DORI

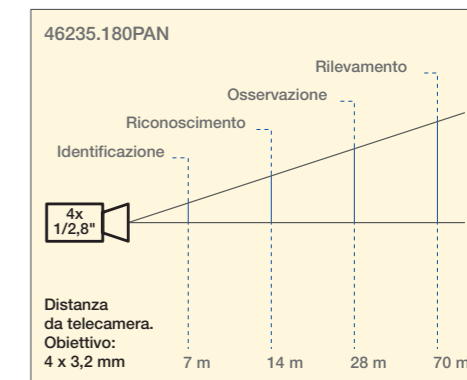

Dimensioni in mm (46235.180PAN)

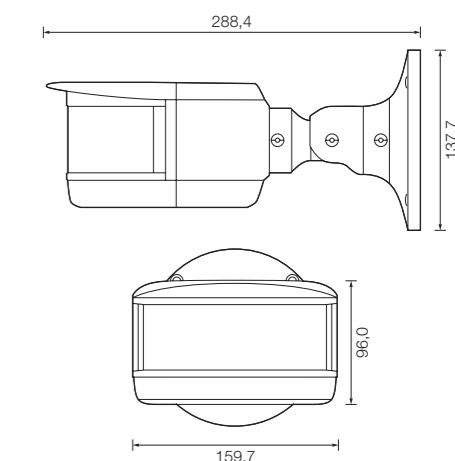

Telecamera Panoramica (46235.180PAN)



Ripresa panoramica a 180°

Telecamere speciali



Visione 360°  
NDAAs  
Microfono integrato



Visione 360°  
NDAAs  
Microfono integrato

Codice	▲ 46234.010E.67	▲ 46234.010GA
Sensore	1/2,9" CMOS	1/2,5" CMOS
Risoluzione	5 Mpx - 3096 x 2202 (2160 x 2160 panoramica)	6 Mpx - 3296 x 1856 (2160 x 2160 panoramica)
Sensibilità	0,023 lux @F1.2, AGC ON; 0 Lux (IR LED ON)	0,01 lux @F2.0, AGC ON; 0 Lux (IR LED ON)
Compressione video	H.264, H.265, MJPEG	H.264, H.265, H.265+, MJPEG
Day & night	ICR	ICR
Obiettivo	1,07 mm @ F2.5 angolo di visione: 180° (parete) / 360° (soffitto)	1,65 mm @ F2 angolo di visione: 180° (parete) / 360° (soffitto)
Frame rate primario	1) Fisheye+panorama+3 PTZ 25 Fps (2160 x 2160/1920 x 1920/ 1440 x 1440) 25 Fps (1920 x 1080) 25 Fps (960 x 540) x 3	1) Fisheye+panorama+3 PTZ Fisheye view: 25 Fps (2160 x 2160/ 1440 x 1440) Panoramic view: 25 Fps (3200 x 1800/ 1920 x 1080) 3PTZ view: 25 Fps (1280 x 720) x 3
	2) Fisheye+4 PTZ 25 Fps (2160 x 2160/1920 x 1920 / 1440 x 1440) 25 Fps (960 x 540) x 4	2) Fisheye+4 PTZ Fisheye view: 25 Fps (2160 x 2160/ 1440 x 1440) 4PTZ view: 25 Fps (960 x 540) x 4
	3) Fisheye+4 PTZ Fisheye view: 25 Fps (2160 x 2160/ 1440 x 1440) 4PTZ fusion view: 25 Fps (960 x 540) x 4	
Frame rate secondario	25 Fps (960 x 960) 25 Fps (960 x 540) 25 Fps (704 x 576) 25 Fps (480 x 480) 25 Fps (480 x 240)	25 Fps (960 x 960) 25 Fps (480 x 480)
Bit Rate	128 kbps ~ 10 Mbps	64 kbps ~ 10 Mbps
SD card	Si non inclusa (256 GB max)	Si non inclusa (256 GB max)
Audio In / out	1/1 (MIC integrato)	1/1 (MIC integrato)
Allarme In / out	1/1	1/1
Video uscita CVBS	Si	Si
QR CODE	No	Si
Analisi video intelligente	No	Attraversamento linea, entra nell'area, esci dall'area, conteggio, mappa calore, densità folla
Funzioni	3D-DNR, motion, HLC, BLC	3D-DNR, motion, HLC, BLC
WDR	WDR (90 dB)	WDR (120 dB)
ROI	8	8
Zone Privacy	4	4
Browser supportati	Internet Explorer, Edge (compatibilità IE)	Internet Explorer, Edge (compatibilità IE)
Smart IR	20 - 30 m	10 - 20 m
Grado IP	IP67	IP67
Range temperatura	-10° C ~ +50° C	-10° C ~ +50° C
Alimentazione/ consumi	12 Vdc 880 mA, 10,6 W PoE IEEE802.3af	12 Vdc 750 mA, 9 W PoE IEEE802.3af
Dimensioni mm	ø 130 x 39	ø 130 x 39
Peso (g)	432	432
Scatola contatti	46922.019	46922.019
Note	RTSP*, multi-stream, Compatibile ONVIF profilo S.	RTSP*, multi-stream, Compatibile ONVIF profilo S.

\* RTSP: funzione per collegamento diretto al sistema domotico By-me Plus, come telecamera aggiuntiva per impianti di videofonata IP o come videoverifica in app View con il sistema By-alarm Plus.

\*\* Le telecamere Fisheye 46234.010E.67 e 46234.010GA sono compatibili con NVR: 46NVR.16F e 46NVR.64

Parametri sistema DORI

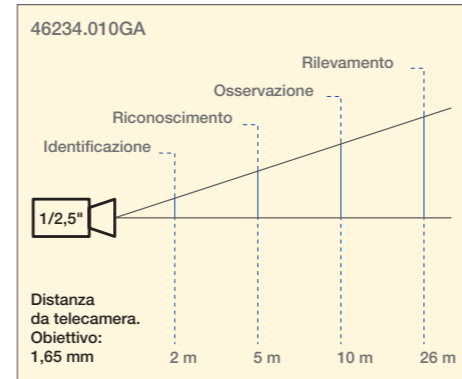
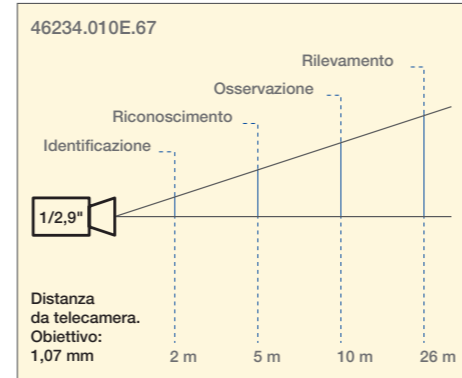

Staffa per telecamera IP Fisheye



46922.019  
Staffa con scatola contatti per telecamere IP Fisheye per fissaggio a parete o soffitto

Telecamere speciali



Wi-Fi o RJ45  
Micro-speaker integrati

Codice	▲ 4625.028B
Sensore	1/2,7" CMOS
Risoluzione	2 Mpx - 1920 x 1080
Sensibilità	0,007 lux @F1.2, AGC ON; 0 lux (IR LED ON)
Compressione video	H.264, H.265, MJPEG
Day & night	ICR
Obiettivo	2,8 mm @F1.85 (116°)
Frame rate primario	25 Fps (1920 x 1080) 25 Fps (1280 x 720) 25 Fps (D1) 25 Fps (CIF) 25 Fps (480 x 240)
	25 Fps (D1) 25 Fps (CIF) 25 Fps (480 x 240)
	128 Kbs ~ 6 Mbs
SD card	Si non inclusa (128 GB max)
Audio In / out	1/1 (MIC/SPEAKER integrati)
Allarme In / out	1/1
Video uscita CVBS	No
Analisi video intelligente	No
Funzioni	3D-DNR, motion, HLC, BLC, defog, corridoio, PIR
WDR	Digital WDR (90 dB)
ROI	8
Zone Privacy	4
Browser supportati	Internet Explorer, Edge (compatibilità IE)
Smart IR	10 m
Grado IP	-
Range temperatura	0° C ~ +45° C
Alimentazione/ consumi	12 Vdc 220 mA, 2,7W PoE IEEE802.3af
Dimensioni mm	72 x 72 x 130
Peso (g)	185
Scatola contatti	-
Note	IEEE802.11b/g/n - 2,4GHz RTSP*, multi-stream, staffa inclusa per installazione da tavolo, muro o soffitto. Compatibile ONVIF profilo S.

\* RTSP: funzione per collegamento diretto al sistema domotico By-me Plus, come telecamera aggiuntiva per impianti di videofonata IP o come videoverifica in app View con il sistema By-alarm Plus.

Parametri sistema DORI

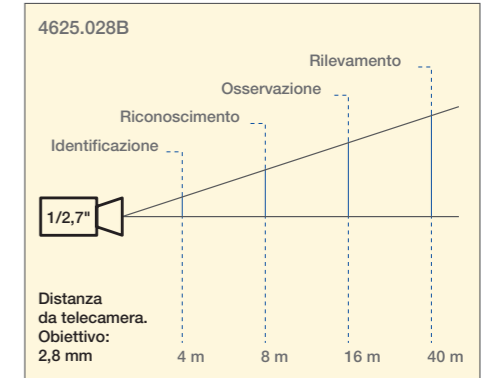

Dimensioni in mm (4625.028B)

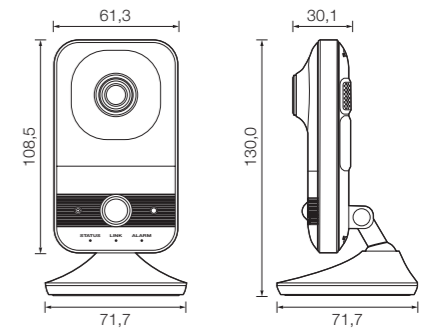

Telecamere PTZ (Speed Dome) IP 2 e 4 Mpx



15x



25x

NDA

Modello	46235.015B	46235.025D
Sensore	1/2,8" CMOS	1/2,7" CMOS
Risoluzione	2 Mpx - 1920 x 1080	4 Mpx - 2560 x 1440
Sensibilità	0,005lux (colori) / 0,001lux (B/N) @F1.6, AGC ON; 0 lux (IR LED ON)	0,01lux (colori) / 0,002lux (B/N) @F1.6, AGC ON; 0 lux (IR LED ON)
Compressione video	H.264, H.265, MJPEG	H.264, H.264+, H.265, H.265+, MJPEG
Day & night	Auto / Manual / Timing	Auto / Manual / Timing
Obiettivo	Zoom Ottico 15x (5 - 75 mm)	Zoom Ottico 25x (4,8 - 120 mm)
Angolo di visione	54° Wide - 4° Tele	55° Wide - 2,4° Tele
Frame rate primario	25 Fps (1920 x 1080) 25 Fps (1280 x 720)	25 Fps (2560 x 1440) 25 Fps (1920 x 1080) 25 Fps (1280 x 720)
Frame rate secondario	25 Fps (1280 x 720) 25 Fps (704 x 576) 25 Fps (480 x 240) 25 Fps (352 x 288)	25 Fps (1280 x 720) 25 Fps (704 x 576) 25 Fps (480 x 240) 25 Fps (352 x 288)
Bit Rate	64 kbps / 4 Mbps	64 kbps / 8 Mbps
Limite Pan/Tilt	360° Continuo, -5° a 90° auto Flip	360° Continuo, -10° a 90° auto Flip
Velocità di rotazione	Pan/Tilt: 0.1~80°/s Preset speed: 80°/s	Pan/Tilt: 0.1~80°/s Preset speed: 80°/s
Preset	360	360
Patrol /Pattern	8/4	8/4
SD card	<b>Si non inclusa (256 GB max)</b>	<b>Si non inclusa (256 GB max)</b>
Audio In / out	0/0	1/1
Allarme In / out	0/0	1/1
Video uscita CVBS	No	No
Analisi video intelligente	<b>Anomalia video, attraversamento linea, intrusione area, conteggio veicoli/ persone, rilevamento e riconoscimento facciale</b>	<b>Anomalia video, attraversamento linea, intrusione area, conteggio veicoli/ persone, rilevamento e riconoscimento facciale</b>
Funzioni	3D-DNR, BLC, HLC, smart tracking, defog	3D-DNR, BLC, HLC, smart tracking
WDR	WDR (120 dB)	WDR (120 dB)
Browser supportati	Internet Explorer, Edge (compatibilità IE)	Edge, Firefox, Chrome e Safari
Smart IR	fino a 150 m	fino a 160 m
Grado IP	IP66	IP66
Range temperatura	<b>-30°C ~ +55°C</b>	<b>-30°C ~ +55°C</b>
Alimentazione/ consumi	12 Vdc, 22 W PoE IEEE802.3at	12 Vdc, 22 W PoE IEEE802.3at
Dimensioni (mm)	ø 173 x 247 solo telecamera	ø 173 x 268 solo telecamera
Peso (g)	2'100	2'100
Note	Multi-stream, database max 10'000 volti. Staffa da parete inclusa. Compatibile ONVIF profilo S.	Multi-stream, database max 10'000 volti. Staffa da parete e alimentatore inclusi. Compatibile ONVIF profilo S.

\* RTSP: funzione per collegamento diretto al sistema domotico By-me Plus, come telecamera aggiuntiva per impianti di videofonia IP o come videoverifica in app View con il sistema By-alarm Plus.

Parametri sistema DORI

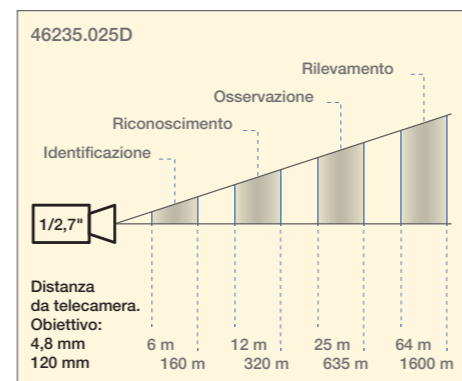
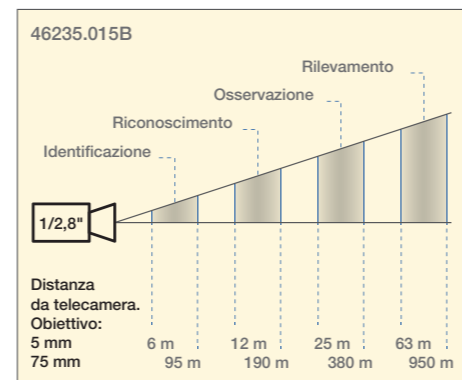

Protezione da sovratensioni



Consigliato per Speed Dome

Δ 46264.002

Protezione passiva da sovratensioni per linea ethernet con o senza PoE. Connessione in/out RJ45.

Tastiere per controllo PTZ



Δ 46916.004

Tastiera IP per controllo PTZ IP, controlla 10 dispositivi contemporaneamente, controllo 3 assi. Alimentatore 12 Vdc di serie.



Δ 46916.001

Tastiera RS485 per controllo PTZ e gestione DVR, multiprotocollo, 8 dispositivi in cascata (entra-esce) display 4 righe, controllo 3 assi, alimentatore 12V.



46916.005

Tastiera di controllo per telecamere Speed Dome, con funzione 3 assi Protocollo Pelco D, Pelco P. Alimentatore 12 Vdc 2 A di serie. Dimensioni: 220x130x90 mm

Staffa per telecamere PTZ



46917.002.001  
Staffa da palo, adatta a Speed Dome (PTZ)



46918.201  
Staffa da soffitto per Speed Dome (PTZ)

Switch ethernet PoE

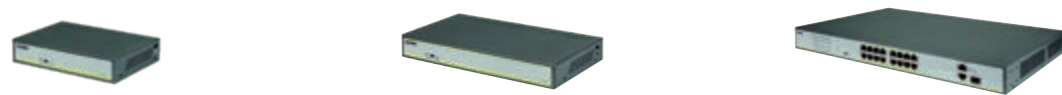

Codice	46260.5P.02	46260.10P.02	46260.16P.02
Standard PoE	802.3af/at (PSE)	802.3af/at (PSE)	IEEE802.3af/at (PSE)
Porte	5	10	16
Porte Downlink	4 10/100/1000 BASE-T (PoE+)	8 10/100/1000 BASE-T (PoE+)	16 10/100 BASE-TX (PoE+)
Porte Uplink	1 10/100/1000 BASE-T	2 10/100/1000 BASE-T	2 10/100/1000 Base+T+1, 1000 Base-X (combo)
Standard di rete	IEEE 802.3 IEEE 802.3u IEEE 802.3ab IEEE 802.3x	IEEE 802.3 IEEE 802.3u IEEE 802.3ab IEEE 802.3x	IEEE 802.3 IEEE 802.3u IEEE 802.3ab IEEE 802.3z
Capacità di switching	10 Gbit/s	20 Gbit/s	7,2 Gbit/s
Velocità di inoltro pacchetti	7,44 Mp/s	14 Mp/s	5,36 Mp/s
Tipo di scambio	Store and Forward	Store and Forward	No
Memoria tampone	No	1 M	2,75 M
Lista indirizzi MAC	2K	4K	4K
Immunità alle sovratensioni transitorie	6 kV: IEC61000-4-5	6 kV: IEC61000-4-5	6 kV: IEC61000-4-5
Protezione dalle scariche elettrostatiche (ESD)	6 kV (scarica a contatto) 8 kV (scarica in aria) Secondo: IEC61000-4-2	6 kV (scarica a contatto) 8 kV (scarica in aria) Secondo: IEC61000-4-2	6 kV (scarica a contatto) 8 kV (scarica in aria) Secondo: IEC61000-4-2
PoE Power Output (per porta)	54 Vdc 30 W max	54 Vdc 30 W max	54 Vdc 30 W max
PoE Power Complessivo	60 W max	120 W max	180 W max
Modalità PoE	End-Span	End-Span	End-Span
Alimentazione PoE	1/2(+), 3/6(-)	1/2(+), 3/6(-)	1/2(+), 3/6(-)
Alimentazione/consumi	input: 100-240 Vac, 2 A output: 54 Vdc, 1,11 A	input: 100-240 Vac, 2 A output: 54 Vdc, 1,11 A	100-240 Vac, 2 A
Potenza assorbita	5 W	5 W	-
Temperatura d'esercizio	-10° C / +55° C	-10° C / +45° C	-10° C / +45° C
Umidità d'esercizio (senza condensazione)	5% / 95%	5% / 95%	5% / 95%
Dimensioni (mm)	135 x 85,6 x 27	200 x 101,8 x 27	442 x 285 x 44,5
Peso (g)	315 g	500 g	
Note	Modalità TVCC: Le porte di downlink comunicano soltanto con le porte di uplink	Modalità TVCC: Le porte di downlink comunicano soltanto con le porte di uplink	Modalità TVCC: Le porte di downlink comunicano soltanto con le porte di uplink

Connessioni switch ethernet PoE

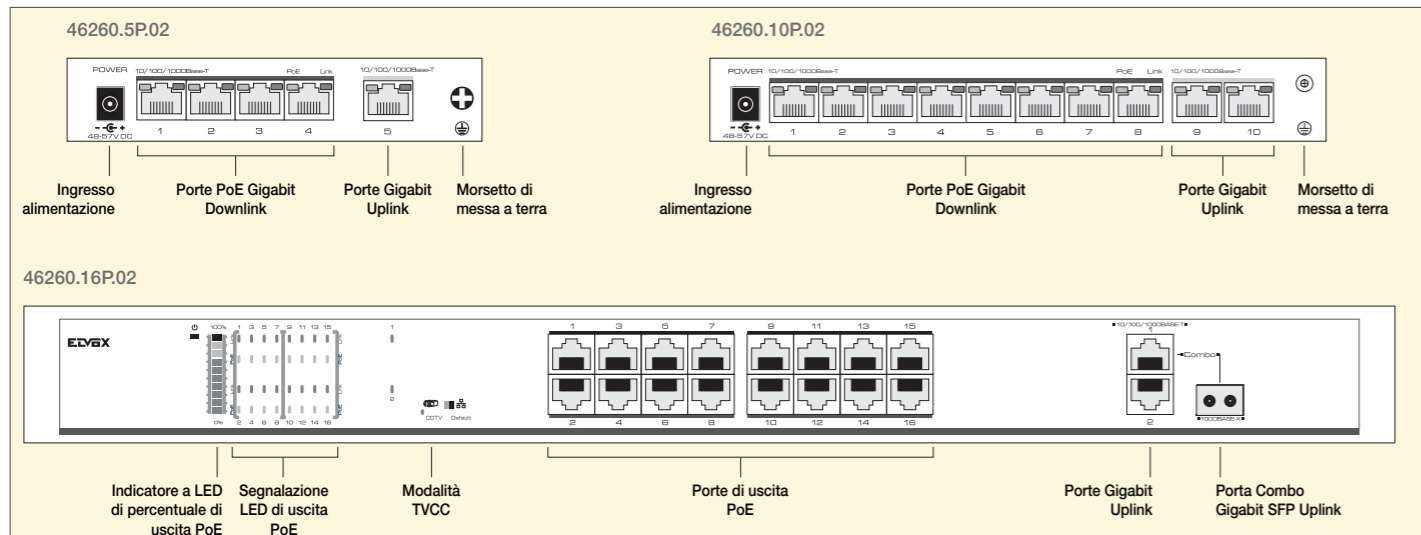

NVR PoE Real Time conformi NDAA



Modello	46NVR.04PSN	46NVR.08PSN	46NVR.08PN
Video input	4 Ch	8 Ch	8 Ch
Porte PoE	4	8	8
Hard disk	1 TB Professionale	1 TB Professionale	1 TB Professionale
Telecamera fisheye	No	No	No
Risoluzione di registrazione	Real time 6 Mpx <b>4 CH @ 25 Fps per CH</b>	Real time 6 Mpx <b>8 CH @ 25 Fps per CH</b>	Real time 8 Mpx <b>8 CH @ 25 Fps per CH</b>
Compressione video	H.264 - H.265 - H.265+ - H.265S	H.264 - H.265 - H.265+ - H.265S	H.264 - H.265 - H.265+ - H.265S
Modalità di funzionamento	Pentaplex	Pentaplex	Pentaplex
Bandwidth Ingresso / Uscita	40/40 (Mbps)	64/64 (Mbps)	80/80 (Mbps)
Video output	1 HDMI, 1 VGA	1 HDMI, 1 VGA	1 HDMI, 1 VGA
Audio In / out	0 / 0	0 / 0	1 / 1
Risoluzione VGA / HDMI	1080p / 1080p	1080p / 1080p	1080p / 4K
Allarme In / out	-/- (46936.001)	-/- (46936.001)	-/- (46936.001)
Interfaccia network	1 RJ45 - 100Mbps	1 RJ45 - 100Mbps	1 RJ45 - 10/100/1000Mbps
Interfaccia hard disk	1 SATA (max 10 TB)	1 SATA (max 8 TB)	1 SATA (max 10 TB)
Interfaccia USB	2	2	2
RS485	No	No	No
Controllo PTZ	Si	Si	Si
CVM	Si	Si	Si
QR CODE	Si	Si	Si
Controllo da smartphone	Android, iPhone	Android, iPhone	Android, iPhone
Analisi video	Si *	Si *	Si *
Filtro privacy	Si	Si	Si
Interfaccia	mouse	mouse	mouse, telecomando
Alimentazione/consumi (PoE e HDD esclusi)	+48 V 9 W (singolo alimentatore)	+48 V 9 W (singolo alimentatore)	+48 V 15 W (singolo alimentatore)
Temperatura d'esercizio	-10 °C ~ +50 °C	-10 °C ~ +50 °C	-10 °C ~ +50 °C
Ventola di raffreddamento	No	No	No
Dimensioni (mm)	255 x 222 x 42	255 x 222 x 42	300 x 248 x 52
Peso (kg)	1 (HDD escluso)	1 (HDD escluso)	1,2 (HDD escluso)
Note			

**Nota:** gli NVR sono compatibili anche con i browser diversi da Explorer senza la necessità di installare plug-in (Edge, Firefox, Chrome, Safari e Opera).  
**Plug&Play:** questi NVR PoE consentono il collegamento diretto alle telecamere, con funzione Plug&Play, cioè alimentazione e autoconfigurazione delle telecamere.  
 \* Compatibile con telecamere con analisi video intelligente.

Espansione allarmi USB



Codice	46936.001	Temperatura di esercizio	- 10°C ~ 50°C
Tipo di connessione	USB	Umidità di esercizio	10% ~ 90%
Ingressi allarme	16	Alimentazione	5V / 1A
Uscite allarmi	6	Consumo	≤ 5W
USB	USB2.0 x 1		

App **By-camera** disponibile nel sito Vimar o store Apple e Google Play

Hard disk per XVR/NVR



**Δ 46925.030**  
 Hard Disk professionale per TVCC.  
 Capacità 3 TB, consumo 5,6 W

NVR Real Time conformi NDAA



NDAA



NDAA Funzione RAID

Modello	46NVR.16PN	46NVR.64N
Video input	16 Ch	64 Ch
Porte PoE	16	No
Hard disk	2 TB Professionale	<b>Non incluso</b>
Telecamera fisheye	No	Compatibile
Risoluzione di registrazione	Real time 8 Mpx <b>16 CH @ 25 Fps per CH</b>	Real time 16 Mpx <b>64 CH @ 25 Fps per CH</b>
Compressione video	H.264 - H.265 - H.265+ - H.265S	H.264 - H.265 - H.265+ - H.265S
Modalità di funzionamento	Pentaplex	Pentaplex
Bandwidth Ingresso / Uscita	160/160 (Mbps)	640/640 (Mbps)
Video output	1 HDMI, 1 VGA	4 HDMI, 1 VGA
Audio In / out	1 / 1	1 / 1
Risoluzione VGA / HDMI	1080p / 4K	1080p / 8K - 1080p
Allarme In / out	- / - (46936.001)	16 / 4 (46936.001)
Interfaccia network	1 RJ45 - 1000Mbps	<b>2 RJ45 - 10/100/1000Mbps</b>
Interfaccia hard disk	2 SATA (max 10 TB)	<b>8 SATA (max 10 TB per HDD) 2 E-SATA (max 10 TB per HDD)</b>
Interfaccia USB	2	<b>3 (2x 2.0 + 1 x 3.0)</b>
RS485	No	No
Controllo PTZ	Si	Si
CVM	Si	Si
QR CODE	Si	Si
Controllo da smartphone	Android, iPhone	Android, iPhone
Analisi video	Si *	Si *
Filtro privacy	Si	Si
Interfaccia	mouse, telecomando	mouse, telecomando
Alimentazione/consumi (PoE e HDD esclusi)	+48 V 15 W (singolo alimentatore)	<b>Ac 100/240 V / 50 W (alimentatore interno)</b>
Temperatura d'esercizio	-10 °C ~ +50 °C	-10 °C ~ +50 °C
Ventola di raffreddamento	<b>Si</b>	<b>Si</b>
Dimensioni (mm)	380 x 268 x 45	445 x 436 x 100
Peso (kg)	2 (HDD escluso)	4,5 (HDD escluso)
Note	1 unità rack	2 unità rack. <b>Configurazione Raid 0-1-5-6-10</b>

\* Compatibile con telecamere con analisi video intelligente.

NVR Real Time



Funzione RAID

Modello	46NVR.16F	46NVR.32	46NVR.64
Video input	16 Ch	32 Ch	64 Ch
Porte PoE	No	No	No
Hard disk	2 TB Professionale	2 TB Professionale	<b>Non incluso</b>
Telecamera fisheye	Compatibile	No	Compatibile
Risoluzione di registrazione	Real time 8 Mpx <b>16 CH @ 25 Fps per CH</b>	Real time 8 Mpx <b>32 CH @ 25 Fps per CH</b>	Real time 8 Mpx <b>64 CH @ 25 Fps per CH</b>
Compressione video	H.264 - H.265 - H.265+ - H.265S	H.264 - H.265 - H.265+ - H.265S	H.264 - H.265 - H.265+ - H.265S
Modalità di funzionamento	Pentaplex	Pentaplex	Pentaplex
Bandwidth Ingresso / Uscita	160/160 (Mbps)	112/112 (Mbps)	320/320 (Mbps)
Video output	1 HDMI, 1 VGA	1 HDMI, 1 VGA	2 HDMI, 1 VGA
Audio In / out	1 / 1	1 / 1	1 / 1
Risoluzione VGA / HDMI	1080p / 4K	1080p / 4K	1080p / 4K - 1080p
Allarme In / out	8 / 4 (46936.001)	4 / 1 (46936.001)	8 / 4 (46936.001)
Interfaccia network	1 RJ45 - 10/100/1000 Mbps	1 RJ45 - 10/100/1000 Mbps	<b>2 RJ45 - 10/100/1000Mbps</b>
Interfaccia hard disk	2 SATA (max 8 TB)	2 SATA (max 8 TB)	<b>8 SATA (max 8 TB) 2 E-SATA (max 8 TB)</b>
Interfaccia USB	2	2	<b>3 (2x 2.0 + 1 x 3.0)</b>
RS485	Si	Si	Si
Controllo PTZ	Si	Si	Si
CVM	Si	Si	Si
QR CODE	Si	Si	Si
Controllo da smartphone	Android, iPhone	Android, iPhone	Android, iPhone
Analisi video	Si * e riconoscimento facciale con database (max 5000 volti)	Si *	Si *
Filtro privacy	Si	Si	Si
Interfaccia	mouse, telecomando	mouse, telecomando	mouse, telecomando
Alimentazione/consumi (PoE e HDD esclusi)	+12 V 4 A / 10 W	+12 V 3 A / 15 W	<b>Ac 110/230 V / 15 W (alimentatore interno)</b>
Temperatura d'esercizio	-10 °C ~ +50 °C	0 °C ~ +50 °C	0 °C ~ +50 °C
Ventola di raffreddamento	<b>Si</b>	<b>Si</b>	<b>Si</b>
Dimensioni (mm)	380 x 268 x 45	380 x 269 x 52	445 x 436 x 100
Peso (kg)	1,5 (HDD escluso)	1,5 (HDD escluso)	4,5 (HDD escluso)
Note	1 unità rack	1 unità rack	2 unità rack. <b>Configurazione Raid 0-1-5-6-10</b>

\* Compatibile con telecamere con analisi video intelligente.

Espansione allarmi USB



Codice	46936.001		
Tipo di connessione	USB	Temperatura di esercizio	- 10°C ~ 50°C
Ingressi allarme	16	Umidità di esercizio	10% ~ 90%
Uscite allarmi	6	Alimentazione	5V / 1A
USB	USB2.0 x 1	Consumo	≤ 5W

Hard disk per XVR/NVR



▲ 46925.030  
Hard Disk professionale per TVCC.  
Capacità 3 TB, consumo 5,6 W

App **By-camera** disponibile nel sito Vimar o store Apple e Google Play



Telecamere Bullet AHD 2 Mpx (Full-HD)



Low Light  
senza IR

Modello	4651.2812B.1	4651.2713BLM
Sensore	1/3" CMOS	1/2,8" CMOS
Pixel effettivi	1920 x 1080	1945 x 1097
Risoluzione	1080p / 720p	1080p
Uscita video	AHD / TVI / CVI / CVBS	AHD / CVBS
Sensibilità	0 Lux (IR LED ON)	Colore 0,001 lux @F1.3 B&N 0,0001 lux @ F1.3
Day & night	ICR Meccanico	Colore/B&N
Obiettivo	2,8-12 mm	2,7-13,5 mm Motorizzato
Angolo di visione	83° - 23°	87° - 21°
Rapporto S/N	52 dB	56 dB
Joystick	No	Si
Funzioni	3DNR, 2DNR, BLC, D-WDR, AGC	DNR, BLC, HLC, D-WDR, AGC, freeze, flip, defog, motion
OSD via CoC	Si	Si
Smart IR	30 m	No
Grado IP	IP66	IP66
Range temperatura	-30°C ~ +60°C	-30°C ~ +60°C
Alimentazione/ consumi	12 V 350 mA	12 V 120 mA
Dimensioni (mm)	90 x 69 x 193	110 x 84 x 231
Peso (g)	510	720
Staffa palo	46917.004	46917.004
Scatola contatti	46922.030 e 46922.033	46922.030 e 46922.033

Parametri sistema DORI

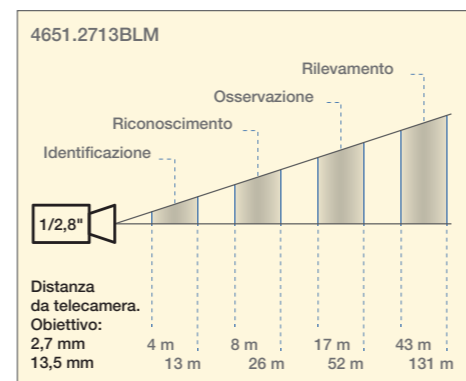
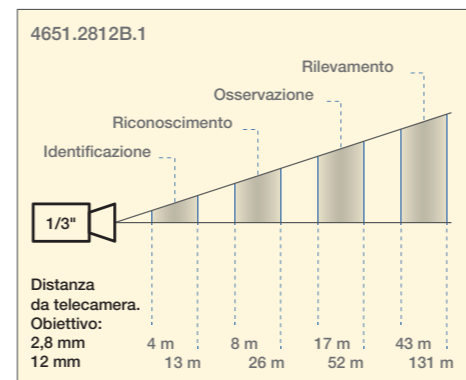

Telecamere Bullet AHD 5 Mpx



Modello	Δ 4651.036E	4651.036ES	4651.2812ES
Sensore	1/2,8" CMOS	1/2,5" CMOS	1/2,5" CMOS
Pixel effettivi	2688 x 1944	2592 x 1944	2592 x 1944
Risoluzione	5 Mpx (2560 x 1936) 20 Fps, 4 Mpx (2560 x 1440) 25 Fps	5 Mpx (2560 x 1936) 20 Fps, 4 Mpx (2688 x 1520) 25 Fps, 2 Mpx (1920 x 1080) 25 Fps	5 Mpx (2560 x 1936) 20 Fps, 4 Mpx (2688 x 1520) 25 Fps, 2 Mpx (1920 x 1080) 25 Fps
Sensibilità	0 Lux (IR LED ON)	0 Lux (IR LED ON)	0 Lux (IR LED ON)
Obiettivo	3,6 mm	3,6 mm	2,8 - 12 mm
Angolo di visione	71°	79°	94° - 35°
Day & Night	ICR Meccanico	Ext / Auto / B&N / Colore	Ext / Auto / B&N / Colore
Uscita video	AHD / CVBS	AHD / CVBS / TVI / CVI	AHD / CVBS / TVI / CVI
Funzioni	2-3DNR, BLC, D-WDR, AGC, DPC, mirror	2D-DNR, WB, BLC, D-WDR, flip, mirror	2D-DNR, WB, BLC, D-WDR, flip, mirror
Rapporto S/N	54 dB	≥ 42 dB	≥ 42 dB
Joystick	Si	No	No
OSD via CoC	Si	Si	Si
Smart IR	18 m	15 m	30 m
Protezione IP	IP66	IP66	IP66
Range temperatura	-30°C ~ +60°C	-30°C ~ +60°C	-30°C ~ +60°C
Alimentazione/ consumi	12 V 400 mA	12 V 400 mA	12 V 400 mA
Dimensioni (mm)	84 x 70 x 167	84 x 70 x 167	90 x 69 x 193
Peso (g)	490	490	510
Staffa palo	46917.004	46917.004	46917.004
Scatola contatti	46922.030 e 46922.033	46922.030 e 46922.033	46922.030 e 46922.033

Parametri sistema DORI

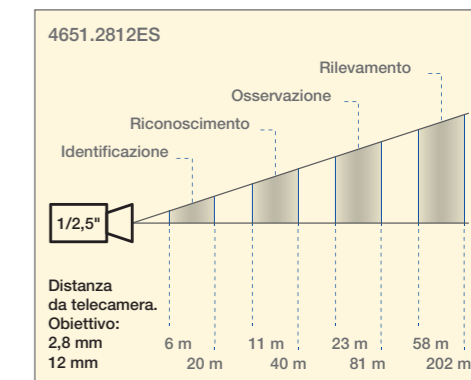
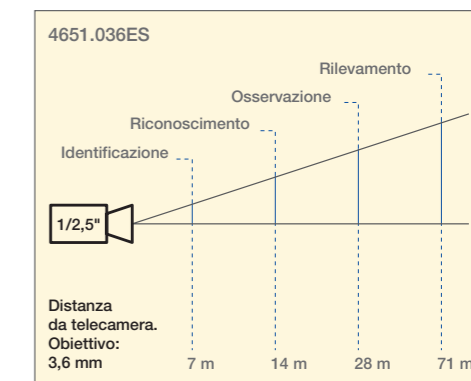
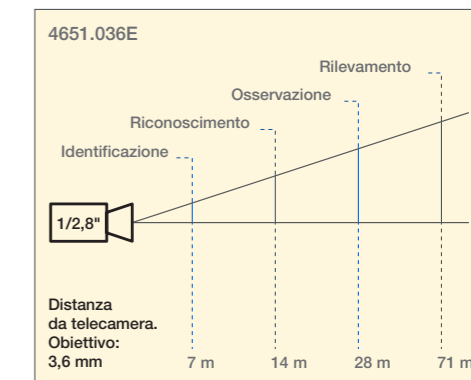

Telecamera Low Light (4651.2713BLM)



Ripresa da telecamera standard

Ripresa da telecamera Low Light

Le telecamere Low Light si caratterizzano per l'altissima sensibilità alla luce, in grado di garantire immagini nitide e a colori anche in condizioni di scarsa luminosità.

Telecamere Dome AHD 5 Mpx



Modello	4652.036ES	4652.2812ES	Δ 4652.2713EM motorizzata
Sensore	1/2,5" CMOS	1/2,5" CMOS	1/2,8" CMOS
Pixel effettivi	2592 x 1944	2592 x 1944	2688 (H) x 1944 (V)
Risoluzione	<b>5 Mpx (2560 x 1936) 20 Fps</b> , selezionabile: 4 Mpx (2688 x 1520) 25 Fps, 2 Mpx (1920 x 1080) 25 Fps	<b>5 Mpx (2560 x 1936) 20 Fps</b> , selezionabile: 4 Mpx (2688 x 1520) 25 Fps, 2 Mpx (1920 x 1080) 25 Fps	<b>5 Mpx (2560 x 1936) 20 Fps</b> , selezionabile: 4 Mpx (2560 x 1440) 25Fps
Uscita video	<b>AHD / CVBS / TVI / CVI</b>	<b>AHD / CVBS / TVI / CVI</b>	<b>AHD / CVBS</b>
Sensibilità	0 Lux (IR LED ON)	0 Lux (IR LED ON)	0 Lux (IR LED ON)
Day & Night	Ext / Auto / B&N / Colore	Ext / Auto / B&N / Colore	ICR Meccanico
Obiettivo	<b>3,6 mm</b>	<b>2,8-12 mm</b>	<b>2,7-13,5 mm motorizzato</b>
Angolo di visione	<b>79 °</b>	<b>94 ° - 35 °</b>	<b>87 - 21 °</b>
Rapporto S/N	≥ 42 dB	≥ 42 dB	54 dB
Joystick	No	No	Si
Funzioni	2D-DNR, WB, BLC, D-WDR, flip, mirror	2D-DNR, WB, BLC, D-WDR, flip, mirror	2-3DNR, BLC, D-WDR, AGC, DPC, mirror
OSD via CoC	Si	Si	Si
Smart IR	15 m	<b>30 m</b>	<b>20 m</b>
Protezione IP	IP66	IP66	IP66
Range temperatura	<b>-30°C ~ +60°C</b>	<b>-30°C ~ +60°C</b>	-30°C ~ +60°C
Alimentazione/ consumi	12 V 250 mA	<b>12 V 400 mA</b>	<b>12 V 500 mA</b>
Dimensioni (mm)	ø 94 x 80	ø 120 x 100	ø 120 x 100
Peso (g)	320	550	610
Staffa palo	46917.004	46917.004	46917.004
Scatola contatti	46922.030	46922.031, 46922.032 e 46922.033	46922.032 e 46922.033

Parametri sistema DORI

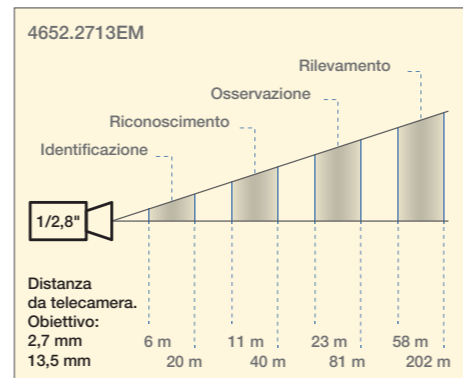
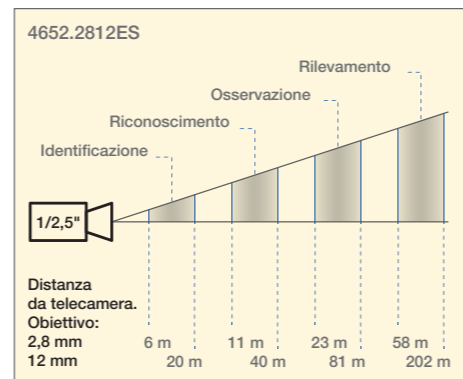
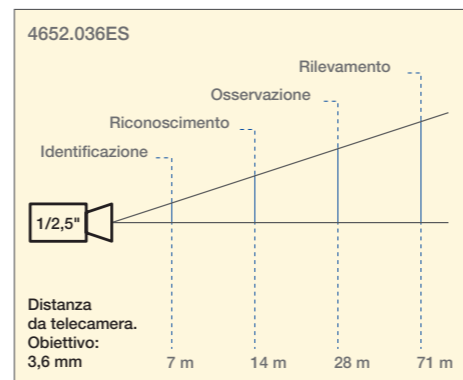

Telecamere Bullet AHD 8 Mpx



Modello	4651.036F	4651.2812F
Sensore	1/2,5" CMOS	1/2,5" CMOS
Pixel effettivi	3840 x 2160	3840 x 2160
Risoluzione	<b>8 Mpx - (3840 x 2160) 15 Fps</b> , selezionabile: 5 Mpx - (2592 x 1944) 20 Fps 4 Mpx - (2688 x 1520) 25 Fps, 2 Mpx - (1920 x 1080) 25 Fps	<b>8 Mpx - (3840 x 2160) 15 Fps</b> , selezionabile: 5 Mpx - (2592 x 1944) 20 Fps 4 Mpx - (2688 x 1520) 25 Fps, 2 Mpx - (1920 x 1080) 25 Fps
Sensibilità	0 Lux (IR LED ON)	0 Lux (IR LED ON)
Obiettivo	<b>3,6 mm</b>	<b>2,8 - 12 mm</b>
Angolo di visione	<b>88 °</b>	<b>92 ° - 32 °</b>
Day & Night	Ext / Auto / B&N / Colore	Ext / Auto / B&N / Colore
Uscita video	<b>AHD / CVBS / TVI / CVI</b>	<b>AHD / CVBS / TVI / CVI</b>
Funzioni	2D-DNR, WB, BLC, D-WDR, flip, mirror	2D-DNR, WB, BLC, D-WDR, flip, mirror
Rapporto S/N	≥ 42 dB	≥ 42 dB
Joystick	No	No
OSD via CoC	Si	Si
Smart IR	<b>15 m</b>	<b>30 m</b>
Protezione IP	IP66	IP66
Range temperatura	<b>-30°C ~ +60°C</b>	<b>-30°C ~ +60°C</b>
Alimentazione/ consumi	12 V 400 mA	12 V 400 mA
Dimensioni (mm)	84 x 70 x 167	90 x 69 x 193
Peso (g)	490	510
Staffa palo	46917.004	46917.004
Scatola contatti	46922.030 e 46922.033	46922.030 e 46922.033

Parametri sistema DORI

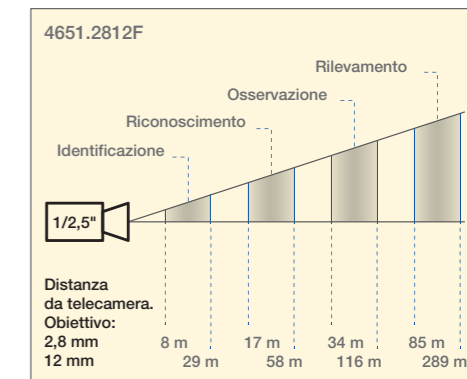
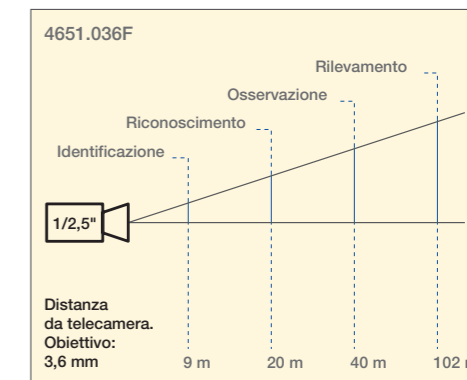

Telecamere Dome AHD 8 Mpx



Modello	4652.036F	4652.2812F
Sensore	1/2,5" CMOS	1/2,5" CMOS
Pixel effettivi	3840 x 2160	3840 x 2160
Risoluzione	<b>8 Mpx - (3840 x 2160) 15 Fps</b> , selezionabile: 5 Mpx - (2592 x 1944) 20 Fps 4 Mpx - (2688 x 1520) 25 Fps, 2 Mpx - (1920 x 1080) 25 Fps	<b>8 Mpx - (3840 x 2160) 15 Fps</b> , selezionabile: 5 Mpx - (2592 x 1944) 20 Fps 4 Mpx - (2688 x 1520) 25 Fps, 2 Mpx - (1920 x 1080) 25 Fps
Uscita video	<b>AHD / CVBS / TVI / CVI</b>	<b>AHD / CVBS / TVI / CVI</b>
Sensibilità	0 Lux (IR LED ON)	0 Lux (IR LED ON)
Day & Night	Ext / Auto / B&N / Colore	Ext / Auto / B&N / Colore
Obiettivo	<b>3,6 mm</b>	<b>2,8 - 12 mm</b>
Angolo di visione	<b>88 °</b>	<b>92 ° - 32 °</b>
Rapporto S/N	≥ 42 dB	≥ 42 dB
Joystick	No	No
Funzioni	2D-DNR, WB, BLC, D-WDR, flip, mirror	2D-DNR, WB, BLC, D-WDR, flip, mirror
OSD via CoC	Si	Si
Smart IR	15 m	<b>30 m</b>
Protezione IP	IP66	IP66
Range temperatura	<b>-30°C ~ +60°C</b>	<b>-30°C ~ +60°C</b>
Alimentazione/consumi	12 V 250 mA	<b>12 V 400 mA</b>
Dimensioni (mm)	ø 94 x 80	ø 120 x 100
Peso (g)	320	550
Staffa palo	46917.004	46917.004
Scatola contatti	46922.030	46922.031, 46922.032 e 46922.033

Parametri sistema DORI

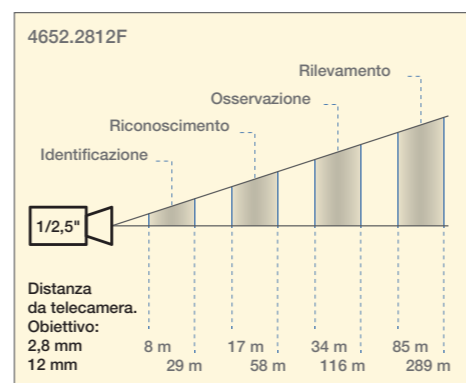
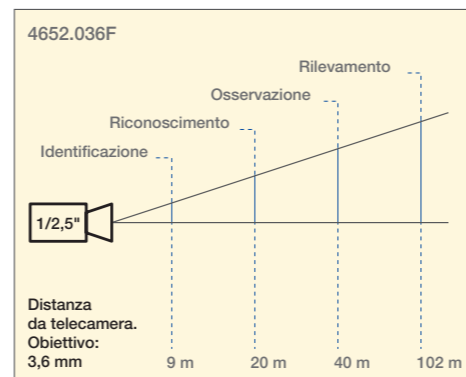

Telecamere speciali

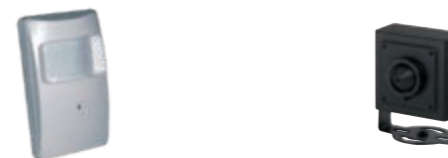

Modello	Δ 46534.037	46534.037BP
Sensore	1/4" CMOS	1/2,9" CMOS
Pixel effettivi	1296 (H) x 732 (V)	1985 x 1105
Risoluzione orizzontale	720p 25Fps	1080p 25Fps
Uscita video	AHD	AHD
Sensibilità	1 Lux	0,01 Lux Color / 0.001 Lux B&N
Day & night	ICR elettronico	Colore/B&N
Obiettivo	3,7 mm	3,7 mm
Angolo di visione	52 °	67 °
Rapporto S/N	50 dB	52 dB
OSD	No	No
Uscita CVBS	No	No
Joystick	No	No
Funzioni	AGC, BLC, NR	2D, 3DNR, BLC, HSBL, LSC, D-WDR, WB, AGC, DPC, mirror, motion, privacy, defog
CoC	No	Si
Smart IR	No	No
Grado IP	No	IP55
Range temperatura	-10°C ~ +50°C	-30 °C ~ +45°C
Alimentazione/consumi	12 V 100 mA	12 V 95 mA
Dimensioni (mm)	150 x 30 x 60	45 x 39 x 24
Peso (g)	166	<b>74</b>

Parametri sistema DORI

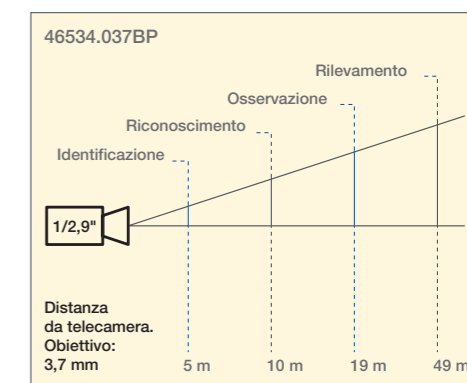
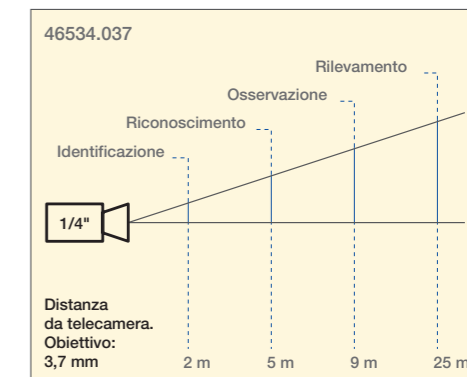

DVR AHD 5 Mpx



Modello	46XVR.ES04	46XVR.ES08
Compressione video	H.264 - H.265	H.264 - H.265
Modalità di funzionamento	Pentaplex	Pentaplex
Video input *	BNC x 4 *	BNC x 8 *
Video output	HDMI: 1920 x 1080, 1280 x 1024, 1024 x 768 VGA: 1920 x 1080, 1280 x 1024, 1024 x 768 BNC: CVBS (MAIN o SPOT)	HDMI: 1920x1080, 1280x1024, 1024x768 VGA: 1920x1080, 1280x1024, 1024x768 BNC: CVBS (MAIN o SPOT)
Audio input/output	RCA x 1 / RCA x 1	RCA x 1 / RCA x 1
Risoluzione di reg. AHD/TVI/CVI	5 Mpx Lite 10fps 4 Mpx Lite/1080p 12fps 1080p Lite/720p/WD1/D1 25fps	5 Mpx Lite 10fps 4 Mpx Lite/1080p 12fps 1080p Lite/720p/WD1/D1 25fps
Numero telecamere IP collegabili al DVR (tramite switch esterno)	<b>2 in aggiunta alle 4 telecamere analogiche</b>	<b>4 in aggiunta alle 8 telecamere analogiche</b>
Risoluzione di registrazione telecamere IP	5 Mpx 25 fps	5 Mpx 25 fps
Allarme input/output	(46936.001)	(46936.001)
Controllo OSD telecamera via coassiale	Si	Si
Interfaccia network	1 RJ45 - 100 Mbps	1 RJ45 - 100 Mbps
Interfaccia hard disk	1 SATA (max 10 TB)	1 SATA (max 10 TB)
Disco HDD	1 TB Professionale	1 TB Professionale
Interfaccia USB	2 USB 2.0	2 USB 2.0
RS485 controllo PTZ	Si	Si
QR CODE	Si	Si
Controllo da Smartphone	Android ed iPhone con App By-Camera	Android ed iPhone con App By-Camera
Aggiornamento Firmware via OTA	Si	Si
Analisi video con telecamere analogiche (funzione su XVR)	Attraversamento linea, intrusione area	Attraversamento linea, intrusione area
Analisi video con telecamere IP ** (se presenti)	Anomalia video, attraversamento linea, oggetto abbandonato o rimosso, intrusione area	Anomalia video, attraversamento linea, oggetto abbandonato o rimosso, intrusione area
Filtro Privacy	Si	Si
Interfaccia	mouse , telecomando	mouse , telecomando
Alimentazione/consumi	12V / 15W	12V / 15W
Temperatura d'esercizio	-10 / + 50 °C	-10 / + 50 °C
Ventole raffreddamento	No	No
Dimensioni (mm)	255 x 222 x 42	255 x 222 x 42
Peso (kg)	1,12	1,15
Note	RTSP ***	RTSP ***

**Nota:** con il firmware 1.3.8, gli XVR (46XVR.ES04 e 46XVR.ES08) sono compatibili anche con i browser diversi da Explorer senza la necessità di installare plug-in (Edge, Firefox, Chrome, Safari e Opera)

\* Non compatibile con telecamere AHD da 3 Mpx.

\*\* Compatibile con telecamere con analisi video intelligente.

\*\*\* RTSP: funzione per collegamento diretto al sistema domotico By-me Plus, come telecamera aggiuntiva per impianti di videofonia IP o come videoverifica in app View con il sistema By-alarm Plus.



App By-camera disponibile nel sito Vimar o store Apple e Google Play

DVR AHD 8 Mpx



Modello	46XVR.FS04	46XVR.FS08	46XVR.FS16
Compressione video	H.264 - H.265	H.264 - H.265	H.264 - H.265
Modalità di funzionamento	Pentaplex	Pentaplex	Pentaplex
Video input	BNC x 4	BNC x 8	BNC x 16
Video output	HDMI: 3840 x 2160, 1920 x 1080, 1280 x 1024 VGA: 1920 x 1080, 1280 x 1024, 1024 x 768 BNC: CVBS (MAIN o SPOT)	HDMI: 3840 x 2160, 1920 x 1080, 1280 x 1024 VGA: 1920 x 1080, 1280 x 1024, 1024 x 768 BNC: CVBS (MAIN o SPOT)	HDMI: 3840 x 2160, 1920 x 1080, 1280 x 1024 VGA: 1920 x 1080, 1280 x 1024, 1024 x 768 BNC: CVBS (MAIN o SPOT)
Audio input/output	RCA x 1 / RCA x 1	RCA x 1 / RCA x 1	RCA x 1 / RCA x 1
Risoluzione di reg. AHD/TVI/CVI	4K (solo 1 canale) 7fps 4K Lite/5 Mpx/4 Mpx/3 Mpx 12fps 5 Mpx Lite 20fps 4 Mpx Lite/1080p 25fps	4K 8fps 4K Lite/5 Mpx/4 Mpx/3 Mpx 12fps 5 Mpx Lite 20fps 4 Mpx Lite/1080p 25fps	4K 8fps 4K Lite/5 Mpx/4 Mpx/3 Mpx 12fps 5 Mpx Lite 20fps 4 Mpx Lite/1080p 25fps
Numero telecamere IP collegabili al DVR (tramite switch esterno)	<b>2 in aggiunta alle 4 telecamere analogiche</b>	<b>8 in aggiunta alle 8 telecamere analogiche</b>	<b>8 in aggiunta alle 16 telecamere analogiche</b>
Risoluzione di registrazione telecamere IP	8 Mpx 20 fps 5 Mpx 25 fps	8 Mpx 25 fps	8 Mpx 25 fps
Allarme input/output	(46936.001)	(46936.001)	(46936.001)
Controllo OSD telecamera via coassiale	Si	Si	Si
Interfaccia network	1 RJ45 - 100 Mbps	1 RJ45 - 100 Mbps	1 RJ45 - 1000 Mbps
Interfaccia hard disk	1 SATA (max 10 TB)	1 SATA (max 10 TB)	2 SATA (max 10 TB per HDD)
Disco HDD	1 TB Professionale	1 TB Professionale	2 TB Professionale
Interfaccia USB	2 USB 2.0	2 USB 2.0	2 USB 2.0
RS485 controllo PTZ	Si	Si	Si
QR CODE	Si	Si	Si
Controllo da Smartphone	Android ed iPhone con App By-Camera	Android ed iPhone con App By-Camera	Android ed iPhone con App By-Camera
Aggiornamento Firmware via OTA	Si	Si	Si
Analisi video con telecamere analogiche (funzione su XVR)	Attraversamento linea, intrusione area	Attraversamento linea, intrusione area	Attraversamento linea, intrusione area
Analisi video con telecamere IP ** (se presenti)	Anomalia video, attraversamento linea, oggetto abbandonato o rimosso, intrusione area	Anomalia video, attraversamento linea, oggetto abbandonato o rimosso, intrusione area	Anomalia video, attraversamento linea, oggetto abbandonato o rimosso, intrusione area
Filtro Privacy	Si	Si	Si
Interfaccia	mouse , telecomando	mouse , telecomando	mouse , telecomando
Alimentazione/consumi	12 V / 15 W	12 V / 15 W	12 V / 22 W
Temperatura d'esercizio	-10 / + 50 °C	-10 / + 50 °C	-10 / + 50 °C
Ventole raffreddamento	No	Si	Si
Dimensioni (mm)	255 x 222 x 42	255 x 234 x 42	380 x 268 x 45
Peso (kg)	1,12	1,25	2,2
Note	RTSP ***	RTSP ***	RTSP ***

**Nota:** gli XVR (46XVR.FS04, 46XVR.FS08 e 46XVR.FS16) sono compatibili anche con i browser diversi da Explorer senza la necessità di installare plug-in (Edge, Firefox, Chrome, Safari e Opera)

\*\* Compatibile con telecamere con analisi video intelligente.

\*\*\* RTSP: funzione per collegamento diretto al sistema domotico By-me Plus, come telecamera aggiuntiva per impianti di videofonia IP o come videoverifica in app View con il sistema By-alarm Plus.



App By-camera disponibile nel sito Vimar o store Apple e Google Play

Espansione allarmi USB



Codice	46936.001				
Tipo di connessione	USB	USB	USB2.0 x 1	Alimentazione	5V / 1A
Ingressi allarme	16	Temperatura di esercizio	-10°C ~ 50°C	Consumo	≤ 5W
Uscite allarmi	6	Umidità di esercizio	10% ~ 90%		

DVR ibridi 1080p gestibili da multimedia video touch screen 10" domotico (21553.2)



Modello	Δ 46540.H16
Video input	16 BNC, AHD/IP/TVI/CVI/CVBS +4 IP (massimo 12 Ch IP)
Porte PoE	Non presenti
Disco HDD	1 TB Professionale
Risoluzione di registrazione	FullHD 1080p: 12,5 Fps 1080p LITE (AHD) oppure HD 720p (AHD) oppure WD1 (analogico): 25 Fps
Risoluzione di registrazione telecamere IP	3 Mpx 12,5 Fps 1080p 25 Fps 720p 25 Fps
Risoluzione VGA/HDMI	1080p (1920x1080)
Compressione video	H.264
Modalità di funzionamento	PENTAPLEX
Video output	1 HDMI, 1 VGA, 1 BNC
Audio in/out	4 RCA / 1 RCA
Allarme in/out	4 / 1
Controllo OSD telecamera via coassiale (CsC)	Si
Interfaccia network	1 RJ45 - 10/100 Mbps
Interfaccia hard disk	2 SATA da 3 TB max
Interfaccia USB	2
RS485 controllo PTZ	Si
QR CODE	Si
Controllo da smartphone	Android ed iPhone con APP
Analisi video	No
Filtro privacy	Si
Interfaccia	Mouse, telecomando
Alimentazione/consumi (HDD escluso)	12 V 4 A 15 W
Temperatura d'esercizio	0° C / +50 °C
Ventole raffreddamento	<b>Si</b>
Dimensioni (mm)	380 x 268 x 52
Peso (kg)	1,8 (HDD escluso)
Note	RTSP **

1080p LITE: il DVR registra video fluidi (25 fps), riducendo il numero di pixel.

\*\* RTSP: funzione per collegamento diretto al sistema domotico By-me Plus, come telecamera aggiuntiva per impianti di videofonia IP o come videoverifica in app View con il sistema By-alarm Plus.

Kit TVCC IP - 4, 8 e 16 canali



**46KIT.028EN**  
Kit TVCC costituito da:

- 1 NVR a 4 canali conforme NDAA, compressione H.265+, registrazione 4ch@6Mpx Real Time, switch PoE integrato da 4 porte con configurazione Plug&Play, controllo e visione remota con QR CODE. HDD professionale da 1 TB
- 2 **4621.028EA**: telecamere Day & Night a colori, 5 Mpx, filtro IR meccanico, con obiettivo fisso da 2,8 mm
- 1 **46927.001**: cartello 'Area videosorvegliata'



**46KIT.2812EN**  
Kit TVCC costituito da:

- 1 NVR a 8 canali conforme NDAA, compressione H.265, registrazione 8ch@6Mpx Real Time, switch PoE 8 porte integrato, controllo e visione remota, connessione remota con QR CODE, HDD professionale da 1 TB, configurazione Plug&Play
- 2 **4621.2812ESA**: telecamere Day & Night a colori, 5 Mpx, filtro IR meccanico, con obiettivo varifocale da 2,8-12 mm
- 1 **46927.001**: cartello 'Area videosorvegliata'

Kit TVCC AHD - 4 e 8 canali



**46554.036E**  
Kit TVCC costituito da:

- 1 **46XVR.ES04**: DVR Ibrido a 4+2 canali AHD/IP/CVBS compatibile con 2 telecamere IP addizionali, HDD professionale 1 TB, Pentaplex, H.265, CsC, supporta AHD e IP fino a 5Mpx;
- 2 **4651.036ES**: telecamere Bullet AHD 5 Mpx con ottica fissa 3,6 mm, D&N con filtro IR meccanico;
- 2 **46902.010**: alimentatori a spina 12 Vdc - 1A;
- 1 **46927.001**: cartello 'Area videosorvegliata'.



**46558.2812E**  
Kit TVCC costituito da:

- 1 **46XVR.ES08**: DVR Ibrido a 8+4 canali AHD/IP/CVBS compatibile con 4 telecamere IP addizionali, HDD professionale 1 TB, Pentaplex, H.265, CsC, supporta AHD e IP fino a 5Mpx;
- 2 **4651.2812ES**: telecamere Bullet AHD 5 Mpx ottica con obiettivo varifocale da 2,8-12 mm, D&N con filtro IR meccanico;
- 2 **46902.010**: alimentatori a spina 12 Vdc - 1A;
- 1 **46927.001**: cartello 'Area videosorvegliata'.

ELVEX TVCC : kit - dispositivi di completamento

Monitor professionali per Videosorveglianza 24 ore su 24 e 7 giorni su 7



Codice	Δ 46910.H10A.01	46910.H10B	46910.H22B	46910.43K
Schermo	10,1" LED Backlight Monitor	10,1" LED Backlight Monitor	22" LED Backlight Monitor	43" LED Backlight Monitor
Risoluzione	1280 x 800	1920 x 1080	1920 x 1080	3840 x 2160
Rapporto profilo	16:9	16:10	16:9	16:9
Luminosità (NIT)	330 cd/m <sup>2</sup>	330 cd/m <sup>2</sup>	250 cd/m <sup>2</sup>	390 cd/m <sup>2</sup>
Rapporto del contrasto	800:1	1000:1	1000:1	1000:1
Angolo di visione	160° x 160°	178° x 178°	170° x 170°	178° x 178°
Tempo di risposta	12 ms	5 ms	5 ms	6 ms
Ingressi video	HDMI x 1 VGA x 1 BNC x 1 in BNC x 1 out	HDMI x 2 VGA x 1 BNC x 1 in BNC x 1 out	HDMI x 1 VGA x 1	HDMI v2.0 x 1 HDMI v1.4 x 2 DP x 1
Ingresso/uscita audio	1	1	1	1 uscita
Alimentazione	12 Vdc 12 W con alimentatore di serie	12 Vdc 12 W con alimentatore di serie	12 Vdc 15 W con alimentatore di serie	100 - 240 Vac 75 W
Attacco Vesa	Si	Si	Si	Si
Staffa appoggio tavolo	Si	Si	Si	Si in metallo
Dimensioni (mm)	250 x 175 x 35	260 x 185 x 43	490 x 298 x 42	970 x 560 x 100
Peso (kg)	1,3	2	2,6	16,8

Trasduttori passivi (AHD)



**46862.001.01**  
Trasduttore passivo video balun per trasmissione video su doppio twistato, connettore BNC per il collegamento alla telecamera o DVR, connessione a vite per il cavo

**46862.A01.01**  
Trasduttore passivo video balun per trasmissione video su doppio twistato, connettore BNC con 14 cm di cavo per il collegamento alla telecamera o DVR, connessione a vite per il cavo

**46862.B02**  
Coppia di trasduttori passivi per trasmissione video su doppio twistato, connettori BNC per il collegamento alla telecamera o DVR, un trasduttore con 14 cm di cavo, connessione a vite per il cavo

**46862.B01**  
Coppia di trasduttori passivi (trasmettitore/ ricevitore) video balun per trasmissione video su doppio twistato con alimentazione, connettore BNC per il video, jack per l'alimentazione, connessione cavo con connettore RJ45, distanza massima raggiungibile 50 m con cavo Cat. 5, compatibile PAL/NSC/SECAM protezione scariche elettrostatiche integrata

Connettori e cablaggi



**46904.C01**  
Connettore BNC maschio a crimpare per cavi coassiali RG59

**46904.S01**  
Connettore BNC maschio a saldare per cavo coassiale con corpo metallico e spirale passacavo

**46904.M01**  
Connettore BNC maschio con morsetti a vite

**46905.M01**  
Connettore a spina per alimentazione 12 Vdc con morsetti a vite

**46905.M02**  
Connettore femmina a spina per alimentazione 12 Vdc con morsetti a vite

**46904.V01**  
Connettore BNC maschio per cavo coassiale, morsetti a vite, corpo metallico

ELVEX TVCC : dispositivi di completamento

Alimentatori



**46902.010**  
Alimentatore switching 100 - 240 Vac 50/60 Hz, spina 2P europlug integrata, uscita con connettore jack standard 12 Vdc 1 A, potenza massima 12 W

**46901.015**  
Alimentatore switching da incasso, alimentazione 100 - 240 Vac 50/60 Hz, uscita con connettore jack standard 12 Vdc 1,5 A, potenza massima 18 W, installazione in centralini, scatole di derivazione o custodie stagne

Antenne per ponti radio



**46261**  
Antenna punto-punto 18dBi- 16° singola polarizzazione, banda 5 GHz, Grado di protezione IP67, Porta Fast Ethernet 10/100, Injector PoE 12-24 Vdc incluso, staffa da palo in acciaio inox inclusa

**46261.A**  
Antenna punto-multipunto 18dBi- 16° singola polarizzazione, banda 5 GHz, Grado di protezione IP67, Porta Fast Ethernet 10/100, Injector PoE 12-24 Vdc incluso, staffa da palo in acciaio inox inclusa

Hard disk per XVR/NVR



**Δ 46925.030**  
Hard Disk professionale per TVCC. Capacità 3 TB, consumo 5,6 W

Accessori



**46264.001.01**  
Extender Ethernet PoE 10/100 standard IEEE802.3af/at, connessione fino a 100 m, max 3 dispositivi per tratta

**Δ 46264.002**  
Protezione passiva da sovratensioni per linea ethernet con o senza PoE. Connessione in/out RJ45

**46936.001**  
Modulo espansione allarmi USB per NVR e XVR, 16 ingressi e 6 uscite

Tastiere per controllo PTZ e DVR



**46916.005**  
Tastiera di controllo per telecamere Speed Dome, con funzione 3 assi Protocollo Pelco D, Pelco P. Alimentatore 12 Vdc 2 A di serie. Dimensioni: 220x130x90 mm

**46916.004**  
Tastiera IP per controllo PTZ IP, controlla 10 dispositivi contemporaneamente, controllo 3 assi. Alimentatore 12 Vdc di serie.

**Δ 46916.001**  
Tastiera RS485 per controllo PTZ e gestione DVR, multiprotocollo, 8 dispositivi in cascata (entra-esci) display 4 righe, controllo 3 assi, alimentatore 12V.

Microfono e accessori



**46964.003**  
Microfono per applicazioni audio utilizzabile con tutta la gamma di telecamere alimentate a 12Vdc

**46927.001**  
Cartello "Area videosorvegliata" in polipropilene PPB, dim. 210x125 mm.

**46927.002**  
Cartello "Area videosorvegliata presidiata da remoto" in polipropilene PPB - dim. 210x125 mm.

**ELVEX TVCC** : dispositivi di completamento

Cavi



**0002.060.E**  
Cavo coassiale 75 ohm, ø cavo 3 mm, con guaina in PVC, Classe CPR Eca, idoneo per installazione con cavi energia di I Categoria (U0 = 400 V), grigio - matassa da 200 m



**0002.063.E**  
Cavo per impianti video, 2x0,35 mm<sup>2</sup> + cavo coassiale da 75 ohm, con guaina in PVC, Classe CPR Eca, idoneo per installazione con cavi energia di I Categoria (U0 = 400 V), grigio - matassa da 200 m



**0002.163.E**  
Cavo per impianti video, 2x0,75 mm<sup>2</sup> + cavo coassiale da 75 ohm, con guaina in PVC, Classe CPR Eca, idoneo per installazione con cavi energia di I Categoria (U0 = 400 V), grigio - matassa da 200 m



**46364.E.100**  
Cavo coassiale per posa interna, ø 3,3 mm, con guaina in LSZH, Classe CPR Eca, idoneo per installazione con cavi energia di I Categoria (U0 = 400 V), marrone - matassa da 100 m



**46364.E.500**  
Cavo coassiale per posa esterna, ø 6,3 mm, con guaina in LSZH, Classe CPR Eca, idoneo per installazione con cavi energia di I Categoria (U0 = 400 V), marrone - matassa da 500 m

Distanza massima di trasmissione consigliata

Risoluzione	Cavo coassiale			Cavo di rete		
	RG59	0002.163.E (coassiale con alimentazione)	46364.E.100 (coassiale 3,3 mm alta qualità posa interna)	46364.E.500 (coassiale 6,3 mm alta qualità posa esterna)	Balun passivi (della gamma analogica)	Balun attivi (della gamma analogica)
AHD 720p	400 m	40 m @ 700 mA *	300 m	400 m	300 m	Utilizzo non consentito
AHD 1080p	300 m	40 m @ 700 mA *	200 m	300 m	250 m	Utilizzo non consentito
3 Mpx	200 m	40 m @ 700 mA *	150 m	250 m	200 m	Utilizzo non consentito
4 Mpx	200 m	40 m @ 700 mA *	150 m	250 m	100 m	Utilizzo non consentito
5 Mpx	150 m	40 m @ 700 mA *	100 m	200 m	100 m	Utilizzo non consentito
4K	150 m	40 m @ 700 mA *	100 m	200 m	100 m	Utilizzo non consentito

Al superamento di tali distanze può verificarsi un progressivo degrado della qualità del segnale.

\* Limite dovuto all'alimentazione

Staffe e supporti per telecamere IP Bullet e Dome



**46922.040**  
Staffa con scatola contatti per telecamere IP Dome e Bullet per fissaggio a parete o soffitto



**46922.041**  
Staffa con scatola contatti per telecamere IP Dome e Bullet per fissaggio a parete o soffitto



**46922.042**  
Staffa con scatola contatti per telecamere IP Dome e Bullet varifocali per fissaggio a parete o soffitto



**46922.013**  
Staffa con scatola contatti per telecamere IP Dome fuoco fisso e Bullet varifocali per fissaggio a parete o soffitto



**46922.014**  
Staffa con scatola contatti per telecamere IP Dome e Bullet per fissaggio a parete o soffitto



**46922.019**  
Staffa con scatola contatti per telecamere Fisheye IP per fissaggio a parete o soffitto



**46917.005**  
Staffa da palo, adatta a telecamere IP

Staffe e supporti per telecamere AHD Bullet e Dome

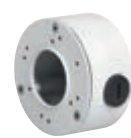

**46922.030**  
Staffa con scatola contatti per telecamere AHD Bullet 46516.213E e 46516.650B, per fissaggio a parete o soffitto



**46922.031**  
Scatola contatti per telecamere AHD Dome varifocali per fissaggio a parete o soffitto



**46922.032**  
Staffa per telecamere AHD Dome varifocali per fissaggio a muro



**Δ 46922.033**  
Scatola contatti per telecamere AHD adatta a contenere cablaggio e alimentatore, IP66

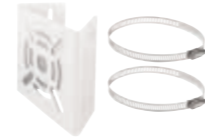

**46917.004**  
Staffa palo per telecamere AHD fuoco fisso e varifocali

**ELVEX TVCC** : tabella di compatibilità scatole e telecamere

Telecamere Bullet IP

Telecamere Bullet IP	46917.005 Staffa palo	46922.014 Staffa con scatola contatti	46922.040 Staffa con scatola contatti	46922.041 Staffa con scatola contatti
4621.028B	X		X	
4621.028BA	X		X	
4621.036BS	X		X	
4621.028EA	X		X	
4621.2812BA	X		X	
4621.2812DA	X		X	
4621.2812ESA	X		X	
4621.028FSA	X		X	
4621.2812FMA	X		X	
4621.2812DDT	X		X	
4621.2812EDT	X		X	
4621.0722DMA	X			X
4621.2812GAE	X			X
46212.036F		X		
46917.005			X	X

**EDVEX** TVCC : tabella di compatibilità scatole e telecamere

Telecamere Dome IP

Telecamere Dome IP							
	4622.028BA			X			
	4622.028EA			X			
	4622.028FS			X			
	4622.028FSA			X			
	4622.2812B				X		
	4622.2812EMS				X		
	4622.2812BA				X		
	4622.2812DA				X		
	4622.2812ESA				X		
	4622.2812FMA				X		
	4622.2812EDT				X		
	4624.028EAE	X	X				
	4624.028GAE	X	X				
	4622.2812FKA					X	
	4622.2812GAE					X	
	4622.3312EMA					X	
	46235.180PAN					X	
	46234.010E.67						X
	46234.010GA						X
	46917.005			X	X	X	X

**EDVEX** TVCC : tabella di compatibilità scatole e telecamere

Telecamere Bullet AHD

Telecamere Bullet AHD					
	4651.036E	X		X	X
	4651.036ES	X		X	X
	4651.036F	X		X	X
	4651.2713BLM	X		X	X
	4651.2812B.1	X		X	X
	4651.2812ES	X		X	X
	4651.2812F	X		X	X
	46917.004		X	X	



ELVAX TVCC : tabella di compatibilità scatole e telecamere

Compatibilità scatola e telecamere Dome AHD

Telecamere Dome AHD						
	4652.036ES	X	X			
	4652.036F	X	X			
	4652.2812ES	X		X	X	X
	4652.2812F	X		X	X	X
	4652.2713EM	X		X	X	X
	46917.004		X	X		

ELVAX TVCC : funzioni di analisi video

Funzioni di analisi video 1

<b>NVR</b>	<b>Telecamere</b>		
46NVR.04PSN / 46NVR.08PSN	<b>Elenco 1:</b>		<b>Elenco 2:</b>
46NVR.08PN / 46NVR.16PN	4621.028B	4621.028FSA	4622.3312EMA
46NVR.64N	4621.028BA	4621.2812FMA	46235.025D
46NVR.16F / 46NVR.32 / 46NVR.64	4621.2812BA	4621.2812GAE	46235.180PAN
46KIT.028EN	4621.0722DMA	4622.028BA	4621.028B
46KIT.2812EN	4621.2812DA	4622.2812BA	4621.028BA
	4621.2812DDT	4622.2812GAE	4621.2812BA
	4621.028EA	4624.028EAE	4621.2812DA
	4621.2812EDT	4624.028GAE	4621.028EA
	4621.2812ESA	46234.010GA	4621.2812GAE
		46235.015B	4622.028BA
			4622.2812BA
<b>DVR/XVR</b>	<b>Telecamere</b>		
46540.H16	No		No
46XVR.ES04 / 46XVR.ES08	<b>Elenco 1</b>		<b>Elenco 2</b>
46XVR.FS04 / 46XVR.FS08			
46XVR.FS16			
<b>Software</b>	<b>Telecamere</b>		
CVM-Elvox	No		No
CVM CCTV Manager	<b>Elenco 1</b>		<b>Elenco 2</b>
<b>Altro</b>	<b>Telecamere</b>		
Modalità standalone	<b>Elenco 1</b>		<b>Elenco 2</b>

Funzioni di analisi video 2

<b>NVR</b>	<b>Telecamere</b>		
46NVR.04PSN / 46NVR.08PSN	<b>Elenco 3:</b>		<b>Elenco 4:</b>
46NVR.08PN / 46NVR.16PN	4621.028B	4621.2812ESA	4622.2812EAE
46NVR.64N	4621.028BA	4621.028FSA	4624.028EAE
46NVR.16F / 46NVR.32 / 46NVR.64	4621.2812BA	4621.2812FMA	4624.028GAE
46KIT.028EN	4621.0722DMA	4621.2812GAE	46234.010GA
46KIT.2812EN	4621.2812DA	4622.3312EMA	46235.015B
	4621.2812DDT	4622.028BA	46235.025D
	4621.028EA	4622.2812BA	46235.180PAN
	4621.2812EDT	4622.2812GAE	4622.2812EAE
		4622.028FSA	4622.2812EDT
		4622.2812FMA	4622.2812GAE
		4622.2812FKA	4624.028EAE
		4622.2812GAE	4624.028GAE
			46234.010GA
<b>DVR/XVR</b>	<b>Telecamere</b>		
46540.H16	No		No
46XVR.ES04 / 46XVR.ES08	<b>Elenco 3</b>		<b>Elenco 4</b>
46XVR.FS04 / 46XVR.FS08			No
46XVR.FS16			
<b>Software</b>	<b>Telecamere</b>		
CVM-Elvox	No		No
CVM CCTV Manager	<b>Elenco 3</b>		<b>Elenco 4</b>
			<b>Elenco 5</b>
<b>Altro</b>	<b>Telecamere</b>		
Modalità standalone	<b>Elenco 3</b>		<b>Elenco 4</b>
			<b>Elenco 5</b>

Funzioni di analisi video 3

Mappa calore	Metadati	Rilevamento e riconoscimento facciale	Riconoscimento volto (con database)

NVR	Telecamere			
46NVR.04PSN / 46NVR.08PSN	<b>Elenco 6:</b> 4621.2812DDT 4621.2812GAE 4622.2812GAE 4624.028EAE 4624.028GAE 46234.010GA	<b>Elenco 7:</b> 4621.2812DDT 4621.2812GAE 4622.2812GAE 4624.028EAE 4624.028GAE	<b>Elenco 8:</b> 4621.0722DMA 4624.028EAE 4621.2812DDT 4624.028GAE 4621.2812GAE 46235.015B 4622.3312EMA 46235.025D 4622.2812GAE 46235.180PAN	
46NVR.08PN / 46NVR.16PN			No	
46NVR.64N				
46NVR.32 / 46NVR.64				
46KIT.028EN				
46KIT.2812EN				
46NVR.16F	<b>Elenco 9:</b> 4621.0722DMA 4624.028GAE 4622.3312EMA 46235.015B 4621.2812GAE 46235.025D 4622.2812GAE 46235.180PAN 4624.028EAE			

DVR/XVR	Telecamere			
46540.H16	No	No	No	No
46XVR.ES04 / 46XVR.ES08				
46XVR.FS04 / 46XVR.FS08				
46XVR.FS16				

Software	Telecamere			
CVM-Elvox	No	No	No	No
CVM CCTV Manager			<b>Elenco 8</b>	<b>Elenco 9</b> (richiede 46NVR.16F)

Altro	Telecamere			
Modalità standalone	<b>Elenco 6</b>	<b>Elenco 7</b>	<b>Elenco 8</b>	46235.015B 46235.025D 46235.180PAN

Funzioni di analisi video 4

Vagabondaggio	Parcheggio illegale	Densità folla

NVR	Telecamere	
46NVR.04PSN / 46NVR.08PSN	<b>Elenco 10:</b> 4621.2812GAE 4622.2812GAE 4624.028EAE	<b>Elenco 11:</b> 46234.010GA
46NVR.08PN / 46NVR.16PN		
46NVR.64N		
46NVR.16F / 46NVR.32 / 46NVR.64		
46KIT.028EN		
46KIT.2812EN		

DVR/XVR	Telecamere	
46540.H16	No	No
46XVR.ES04 / 46XVR.ES08		
46XVR.FS04 / 46XVR.FS08		
46XVR.FS16		

Software	Telecamere	
CVM-Elvox	No	No
CVM CCTV Manager		

Altro	Telecamere	
Modalità standalone	<b>Elenco 10</b>	<b>Elenco 11</b>

Caratteristiche NVR, con ingresso allarme e compatibilità telecamere

NVR	Nr. canali	Allarmi in/out	Nr. PoE	Analisi video	Fisheye	Sensore telecamere (risoluzione)	
						fino a 6 Mpx	fino a 8 Mpx
46NVR.04PSN	4	46936.001	4	Si	No	Si	No
46NVR.08PN	8	46936.001	8	Si	No	Si	Si
46NVR.08PSN	8	46936.001	8	Si	No	Si	No
46NVR.16PN	16	46936.001	16	Si	No	Si	Si
46NVR.16F	16	46936.001	-	Si	Si	Si	Si
46NVR.32	32	4/1	-	Si	No	Si	Si
46NVR.64 / 46NVR.64N	64	8 / 4	-	Si	Si	Si	Si

Caratteristiche DVR/XVR, con ingresso allarme e compatibilità telecamere

DVR/XVR	Nr. canali	Allarmi in/out	Risoluzione telecamere					
			720p	1080p	3 Mpx	4 Mpx	5 Mpx	8 Mpx
46540.H16	16	4 / 1	Si	Si	No	No	No	No
46XVR.ES04	4	46936.001	Si	Si	No	Si	Si	No
46XVR.ES08	8	46936.001	Si	Si	No	Si	Si	No
46XVR.FS04	4	46936.001	No	Si	Si	Si	Si	Si
46XVR.FS08	8	46936.001	No	Si	Si	Si	Si	Si
46XVR.FS16	16	46936.001	No	Si	Si	Si	Si	Si

Caratteristiche telecamere IP, con ingresso allarme

Bullet (varifocali)				Dome (varifocali)			
Telecamere	Sensore (risoluzione)	Obiettivo	Allarmi in/out	Telecamere	Sensore (risoluzione)	Obiettivo	Allarmi in/out
4621.0722DMA	4 Mpx (2592 x 1520)	7 - 22 mm (motorizzato)	1 / 1	4622.2812EDT	5 Mpx (2592 x 1944)	2,8 - 12 mm (motorizzato)	1 / 1
4621.2812DA	4 Mpx (2560 x 1440)	2,8 - 12 mm	1 / 1	4622.3312EMA	5 Mpx (2592 x 1944)	3,3 - 12 mm (motorizzato)	1 / 1
4621.2812DDT	4 Mpx (2592 x 1520)	2,8 - 12 mm (motorizzato)	1 / 1	4622.2812GAE	6 Mpx (3296 x 1856)	2,8 - 12 mm (motorizzato)	1 / 1
4621.2812EDT	5 Mpx (2592 x 1944)	2,8 - 12 mm (motorizzato)	1 / 1	4624.028GAE	6 Mpx (3296 x 1856)	2,8 mm	1 / 1
4621.2812GAE	6 Mpx (3296 x 1856)	2,8 - 12 mm (motorizzato)	1 / 1	4622.2812FKA	8 Mpx (3840 x 2160)	2,8 - 12 mm (motorizzato)	1 / 1

Panoramica				PTZ			
Telecamere	Sensore (risoluzione)	Obiettivo	Allarmi in/out	Telecamere	Sensore (risoluzione)	Obiettivo	Allarmi in/out
46235.180PAN	4 x 2 Mpx (4096 x 1800)	4 x 3,2 mm	1 / 1	46235.025D	4 Mpx (2560 x 1440)	4,8 - 120 mm (motorizzato)	1 / 1

Fisheye							
Telecamere	Sensore (risoluzione)	Obiettivo	Allarmi in/out	Telecamere	Sensore (risoluzione)	Obiettivo	Allarmi in/out
46234.010E.67	5 Mpx (3096 x 2202) (2160 x 2160 panoramica)	1,07 mm	1 / 1	46234.010GA	6 Mpx (3296 x 1856) (2160 x 2160 panoramica)	1,65 mm	1 / 1

Cube			
Telecamere	Sensore (risoluzione)	Obiettivo	Allarmi in/out
4625.028B	2 Mpx (1920 x 1080)	2,8 mm	1 / 1

**DESCRIZIONE INTERVENTI TECNICI EFFETTUATI PER ATTESTAZIONE DI CONFORMITA'**

Premesso che:

- il Regolamento 679/2016 (d'ora innanzi, il "GDPR") ed il Provvedimento Generale del Garante sulla videosorveglianza dell'8 aprile 2010 (d'ora innanzi, il "Provvedimento") impongono a carico del Titolare del Trattamento specifici obblighi a tutela della riservatezza nelle attività di videosorveglianza (1);
- tra tali obblighi, in base all'art. 32 del GDPR, si prevede che il titolare ed il Responsabile del trattamento debbono mettere in atto misure tecniche ed organizzative adeguate per garantire un livello di sicurezza adeguato al rischio, che comprendono, tra le altre, se del caso,
  - a) la pseudonimizzazione e la cifratura dei dati personali;
  - b) la capacità di assicurare su base permanente la riservatezza, l'integrità, la disponibilità e la resilienza dei sistemi e dei servizi di trattamento;
  - c) la capacità di ripristinare tempestivamente la disponibilità e l'accesso dei dati personali in caso di incidente fisico o tecnico;
  - d) una procedura per testare, verificare e valutare regolarmente l'efficacia delle misure tecniche e organizzative al fine di garantire la sicurezza del trattamento.

Tutto ciò premesso,

Il sottoscritto .....  
 in qualità di legale rappresentante/titolare dell'impresa .....  
 avente sede in .....  
 avendo adempiuto al compito contrattualmente affidatogli dal Sig. .... (3),  
 in qualità di .....

di installare un impianto di videosorveglianza inteso come:

- nuovo impianto
- trasformazione
- ampliamento

- nella sede della società/esercizio commerciale .....  
 posta in: .....  
 via .....
- nell'abitazione posta in .....  
 via .....

L'impianto di videosorveglianza è previsto per ragioni: (eg: organizzative e produttive, di sicurezza sul lavoro, di tutela del patrimonio aziendale, di protezione contro atti vandalici / protezione di beni e persone ... etc..)

**RILASCIA**

Al committente descrizione degli interventi tecnici effettuati e delle misure di sicurezza applicate nella realizzazione del sistema di videosorveglianza commissionatogli, al fine di consentire al committente di attestarne la conformità limitatamente alle disposizioni del GDPR in materia di misure tecniche di sicurezza da adottarsi per il trattamento di dati personali con strumenti elettronici.

**DESCRIZIONE DEGLI INTERVENTI TECNICI EFFETTUATI**

L'impianto di video-sorveglianza presenta le seguenti caratteristiche:

1. Sono stati installati:

- sistemi per la ripresa delle immagini costituiti da n. .... telecamere, marca Vimar linea Elvox TVCC, di cui:
 

<input type="checkbox"/> n. .... fisse senza obiettivo zoom	<input type="checkbox"/> n. .... brandeggiabili senza obiettivo zoom
<input type="checkbox"/> n. .... fisse con obiettivo varifocale	<input type="checkbox"/> n. .... brandeggiabili con obiettivo varifocale
<input type="checkbox"/> <input type="radio"/> motorizzato	<input type="checkbox"/> <input type="radio"/> motorizzato
<input type="checkbox"/> <input type="radio"/> manuale	<input type="checkbox"/> <input type="radio"/> manuale

**Nota:** le ottiche varifocali non rientrano nella casistica zoom.

- Le unità di ripresa previste effettueranno un'attività di
  - Osservazione: possibilità di interpretare cosa sta accadendo
  - Riconoscimento: riconoscimento di un individuo oppure di un oggetto noto
  - Identificazione: identificazione di un individuo oppure di un oggetto sconosciuto
- sistemi non sufficientemente descritti dalla casistica sopraindicata: si allega la documentazione tecnica completa (ad esempio, descrizione materiali impiegati, schemi, planimetrie) allegate n. .... pagine
- n. .... postazioni di visualizzazione locali (monitor, ecc.)
- sistemi per la registrazione digitale, marca Vimar linea Elvox TVCC, finalizzati alla archiviazione di immagini (4):
  - per un periodo di conservazione non superiore alle 24 ore;
  - per un periodo di conservazione non superiore ai 7 giorni ( ..... giorni);
  - per un periodo di conservazione superiore ai 7 giorni (eccezionale, occorre parere del Garante), di n. .... giorni, secondo richiesta allegata del Committente (vedi art. 3.4 del Provvedimento)

luogo di registrazione:

- archiviazione locale
- archiviazione remota
- archiviazione bordo telecamera

cancellazione dati:

- automatica da software
- manuale

- sistemi di gestione e trasmissione delle immagini mediante l'utilizzo di strumenti hardware e software
  - trasmissione crittografata tramite una rete di comunicazione pubblica o wireless
  - mascheramento zone privacy
  - analisi video comportamentale (5)
  - associazione a dati biometrici (5)

Ulteriori note esplicative:

.....  
 .....  
 .....  
 .....

2. Tali sistemi di ripresa delle immagini sono stati posizionati e/o ne è stata limitata la visione in modo tale da riprendere, con riferimento alle prescrizioni del Garante, esclusivamente le aree oggetto della sorveglianza, secondo gli schemi/planimetrie allegati, che risultano essere i seguenti (6):

.....  
 .....  
 .....  
 .....  
 .....

**DESCRIZIONE MISURE DI SICUREZZA PREDISPOSTE**

Si dichiara che per i componenti hardware/software sopra indicati, sono stati effettuati i seguenti interventi (*barrare solo quelli effettuati*) (cfr. note 2 e 7):

- Definizione delle credenziali di autenticazione che consentano il superamento di una procedura di autenticazione informatica per accedere al sistema nell'ambito dei livelli di operatività e trattamento consentiti;
- Rilascio della prima copia delle credenziali all'incaricato (o agli incaricati) indicati dal committente, con istruzioni per la modifica della componente riservata (password) al primo utilizzo;
- Predisposizione della Procedura, individuata di concerto col Titolare, per la gestione delle credenziali di autenticazione (modifica semestrale/trimestrale) cui l'incaricato dovrà attenersi;
- Predisposizione della Procedura per la disattivazione - a cura del titolare - delle credenziali non utilizzate da almeno sei mesi;
- Predisposizione di procedura informatica per non lasciare incustodito ed accessibile lo strumento elettronico durante una sessione di trattamento (blocco al libero accesso temporizzato);
- Procedura per l'aggiornamento (almeno) annuale dell'ambito di trattamento consentito (agli incaricati, agli addetti alla gestione/manutenzione degli strumenti);
- Attivazione di idonei strumenti (mezzi fisici e protezione elettronica) contro rischi di accesso fisico ai supporti di archiviazione immagini;
- Attivazione di idonei strumenti (mezzi fisici e protezione elettronica) contro asportazione fisica dei supporti di archiviazione immagini;
- Attivazione di idonei strumenti elettronici contro i rischi di intrusione (firewall) e dell'azione di programmi di cui all'art. 615 quinquies del codice penale (antivirus); tali strumenti dovranno essere aggiornati dal Titolare almeno alle scadenze previste dalla norma;
- Interventi formativi destinati al personale incaricato dal committente del sistema di videosorveglianza;
- Altro: .....

Si ricorda che i software antivirus installati a protezione dei dati trattati dal sistema di videosorveglianza necessitano di periodici aggiornamenti.

Luogo e data .....  
 Legale Rappresentante Impresa Installatrice

Luogo e data .....  
 Legale Rappresentante del Committente



**NOTE ALLA DICHIARAZIONE**

(1) In base alla generale definizione di Titolare del trattamento di cui all'art. 4, num. 7) del GDPR, nel caso della videosorveglianza, il Titolare sarà la persona fisica o giuridica, l'autorità pubblica, il servizio o altro organismo, che, singolarmente o insieme ad altri, determina le finalità e i mezzi del trattamento di dati personali, necessari per realizzare l'attività di videosorveglianza.

E' il Titolare dunque il principale soggetto vincolato agli obblighi di conformità dell'attività di videosorveglianza alla normativa in materia di privacy, laddove per l'installatore non paiono configurabili autonome responsabilità, almeno di tipo amministrativo.

In particolare, ricordiamo che è compito non delegabile del Titolare del trattamento l'effettuazione della valutazione di impatto o **DPIA** nei casi di legge. Quando infatti un tipo di trattamento, allorché prevede in particolare **l'uso di nuove tecnologie**, considerati la natura, l'oggetto, il contesto e le finalità del trattamento, può presentare **un rischio elevato per i diritti e le libertà delle persone fisiche**, il titolare del trattamento effettua, prima di procedere al trattamento, una valutazione dell'impatto dei trattamenti previsti sulla protezione dei dati personali (art. 35 GDPR).

Nel caso della videosorveglianza, la DPIA è obbligatoria sicuramente, quando essa comporta la **sorveglianza sistematica su larga scala** di una zona accessibile al pubblico (art. 35 GDPR).

Inoltre, alla luce delle Linee guida in materia di DPIA elaborate nel 2017 dal cosiddetto GDL art. 29 (oggi sostituito dal Comitato europeo per la protezione dei dati), ci sono una serie di criteri da cui, ricorrendone almeno due, si può ricavare l'indicazione che è necessario effettuare una DPIA. Tra questi: 1) monitoraggio sistematico; 2) trattamento su larga scala; 3) dati relativi a interessati vulnerabili (minori, dipendenti, pazienti etc); 4) uso innovativo o applicazione di nuove soluzioni tecnologiche (quali la combinazione dell'uso dell'impronta digitale e del riconoscimento facciale per un miglior controllo degli accessi fisici).

Tenuto conto di tali indicazioni, secondo il provvedimento del Garante n. 467 dell'11 ottobre 2018, tra i casi obbligatori di DPIA vi è quello dei trattamenti effettuati nell'ambito del rapporto di lavoro mediante sistemi tecnologici (anche con riguardo ai sistemi di videosorveglianza e di geolocalizzazione) dai quali derivi la possibilità di effettuare un controllo a distanza dell'attività dei dipendenti.

(2) A differenza della precedente disciplina di legge (abrogata), che elencava una serie di **misure minime di sicurezza**, in base al GDPR, è compito del Titolare - in base al principio dell'accountability e della privacy by default e by design - valutare quali rischi incombono sui dati personali ed individuare le **"misure tecniche e organizzative adeguate**, per garantire un livello di sicurezza adeguato al rischio". Tali misure comprendono tra le altre, se del caso: la pseudonimizzazione e la cifratura dei dati personali; la capacità di assicurare su base permanente la riservatezza, l'integrità, la disponibilità e la resilienza dei sistemi e dei servizi di trattamento; la capacità di ripristinare tempestivamente la disponibilità e l'accesso dei dati personali in caso di incidente fisico o tecnico; una procedura per testare, verificare e valutare regolarmente l'efficacia delle misure tecniche e organizzative al fine di garantire la sicurezza del trattamento. (artt. 32 e ss. GDPR).

Devono quindi essere adottate specifiche misure tecniche ed organizzative che consentano al titolare di verificare l'attività espletata da parte di chi accede alle immagini o controlla i sistemi di ripresa (se soggetto distinto dal titolare medesimo, nel caso in cui questo sia persona fisica).

Le misure di sicurezza possano quindi variare anche significativamente da impianto ad impianto. Facendo tesoro delle misure di sicurezza indicate nel dettaglio nella precedente disciplina di legge, è possibile individuare le seguenti misure:

- a) gli operatori addetti alla videosorveglianza, che devono essere nominati dal Titolare Autorizzati o Responsabili del Trattamento, devono essere in possesso di credenziali di autenticazione che permettano loro di effettuare unicamente le operazioni di loro competenza; in presenza di differenti competenze specificatamente attribuite ai singoli operatori devono essere configurati diversi livelli di visibilità e trattamento delle immagini;
- b) laddove i sistemi siano configurati per la registrazione e successiva conservazione delle immagini rilevate, deve essere attentamente limitata la possibilità, per i soggetti abilitati, di visionare non solo in sincronia con la ripresa, ma anche in tempo differito, le immagini registrate e di effettuare sulle medesime operazioni di cancellazione o duplicazione;
- c) i soggetti preposti alle operazioni di manutenzione del sistema di videosorveglianza possono accedere alle immagini solo se ciò si renda indispensabile per verifiche tecniche ed in presenza dei soggetti dotati delle credenziali di autenticazione abilitanti alla visione delle immagini;
- d) se le telecamere sono connesse a reti informatiche devono essere protette contro i rischi di accesso abusivo;
- e) la trasmissione delle riprese tramite una rete pubblica di comunicazione richiede la crittografia delle immagini; le stesse cautele sono richieste per la trasmissione di immagini da punti di ripresa dotati di connessioni wireless (tecnologie wi-fi, wi-max, Gprs).
- f) per quanto riguarda il periodo di conservazione delle immagini devono essere predisposte misure tecniche od organizzative per la cancellazione, anche in forma automatica, delle registrazioni, allo scadere del termine previsto.

A tale proposito occorre tenere presente quanto ribadito nel Provvedimento in materia di durata della conservazione di dati registrati attraverso sistemi di videosorveglianza.

Infatti, la conservazione dei dati raccolti tramite sistemi di videosorveglianza, deve essere limitata a poche ore o, al massimo, alle **ventiquattro ore successive alla rilevazione**, fatte salve speciali esigenze di ulteriore conservazione in relazione a festività o chiusura di uffici o esercizi, nonché nel caso in cui si deve aderire ad una specifica richiesta investigativa dell'autorità giudiziaria o di polizia giudiziaria.

Solo in alcuni specifici casi, per peculiari esigenze tecniche (mezzi di trasporto) o per la particolare rischiosità dell'attività svolta dal titolare del trattamento (ad esempio, per alcuni luoghi come le banche può risultare giustificata l'esigenza di identificare gli autori di un sopralluogo nei giorni precedenti una rapina), è ammesso un tempo più ampio di conservazione dei dati, che non **può comunque superare la settimana**.



Si ricorda infine che nel caso di sistemi integrati di videosorveglianza tra diversi soggetti nonché di servizi centralizzati di videosorveglianza remota da parte di fornitori, in aggiunta alle misure sopra indicate, il Provvedimento richiede:

- g) l'adozione di sistemi idonei alla **registrazione degli accessi logici** degli incaricati e delle operazioni compiute sulle immagini registrate, compresi i relativi riferimenti temporali, con conservazione per un periodo di tempo congruo all'esercizio dei doveri di verifica periodica dell'operato dei responsabili da parte del titolare, comunque non inferiore a sei mesi;
- h) separazione logica delle immagini registrate dai diversi titolari.

A tali indicazioni date nel Provvedimento, si aggiungono le indicazioni date dall'Ispettorato del Lavoro (circolare n. 5/2018), in relazione alla videosorveglianza sui luoghi di lavoro, secondo cui <L'accesso alle immagini registrate, sia da remoto che "in loco", deve essere necessariamente tracciato anche tramite apposite funzionalità che consentano la conservazione dei "log di accesso" per un congruo periodo, non inferiore a sei mesi...>.

(3) Specificare quale sia la funzione del committente: se proprietario o locatario (in caso di impianto installato presso un'abitazione) o se legale rappresentante in caso di società/esercizio commerciale.

(3-bis) E' opportuno sapere che per quanto attiene alla videosorveglianza in ambito lavorativo, ai fini del rilascio dell'autorizzazione di cui all'art. 4 legge 300/1970 e s.m.i. - c.d. Statuto Lavoratori (vedi infra, nota 6) - alla richiesta va allegata una relazione dove chi intende avvalersi dell'impianto di videosorveglianza, deve illustrare tra l'altro la modalità di funzionamento, di conservazione dei dati e loro gestione nonché i seguenti elementi:

- ✓ le caratteristiche tecniche delle telecamere interne ed esterne installate;
- ✓ le modalità di funzionamento del dispositivo di registrazione;
- ✓ numero di monitor di visualizzazione e loro posizionamento;
- ✓ fascia oraria di attivazione dell'impianto;
- ✓ tempi di conservazione delle immagini ed eventuali motivazioni del prolungamento dei tempi oltre le 24/48 ore;
- ✓ specifiche e modalità di funzionamento del sistema di videosorveglianza

(4) Se l'impianto consente la registrazione delle immagini, indicare il supporto di registrazione installato e la durata della registrazione consentita tenendo presente quanto ricordato alla nota 2, lett. f in ordine alla durata di conservazione delle registrazioni.

(5) La disciplina di legge precedente al GDPR (ora abrogata) prevedeva la necessità di chiedere al Garante una verifica preliminare nei seguenti casi:

- sistema di videosorveglianza dotato di software che permetta il riconoscimento della persona tramite collegamento o incrocio o confronto delle immagini rilevate (es. morfologia del volto) con altri specifici dati personali, in particolare con dati biometrici, o sulla base del confronto della relativa immagine con una campionatura di soggetti preconstituita alla rilevazione medesima;

- sistema c.d. intelligente, che non si limita a riprendere e registrare le immagini, ma è in grado di rilevare automaticamente comportamenti o eventi anomali, segnalarli, ed eventualmente registrarli.

In tali casi ora non opera più la verifica preliminare, ma è opportuno avvertire il committente che prima di procedere all'installazione dell'impianto di video-sorveglianza con tali caratteristiche, occorre che lo stesso, sia sottoposto a DPIA (vedere punto 1) .

(6) Gli interessati devono essere informati che stanno per accedere o che si trovano in una zona videosorvegliata e dell'eventuale registrazione delle immagini. A tali fini, il Titolare del trattamento potrà utilizzare il modello semplificato di informativa individuato dal Garante nel Provvedimento. Il modello è particolarmente indicato per le aree esterne e, in luoghi diversi, va integrato con almeno un avviso circostanziato che riporti gli elementi di cui all'art. 13 del GDPR, con particolare riguardo alle finalità e all'eventuale conservazione.

Il supporto con l'informativa va collocato prima del raggio d'azione della telecamera, anche nelle sue immediate vicinanze e non necessariamente a contatto con gli impianti; deve avere un formato ed un posizionamento tale da essere chiaramente visibile in ogni condizione di illuminazione ambientale.

Inoltre, sui luoghi di lavoro, il Titolare/Datore di lavoro deve rispettare l'art. 4 dello Statuto dei Lavoratori, nel nuovo testo modificato dal c.d. Jobs Act secondo cui <Gli impianti audiovisivi e gli altri strumenti dai quali derivi anche la possibilità di controllo a distanza dell'attività dei lavoratori possono essere impiegati esclusivamente per esigenze organizzative e produttive, per la sicurezza del lavoro e per la tutela del patrimonio aziendale e possono essere installati previo accordo collettivo stipulato dalla rappresentanza sindacale unitaria o dalle rappresentanze sindacali aziendali. In alternativa, nel caso di imprese con unità produttive ubicate in diverse province della stessa regione ovvero in più regioni, tale accordo può essere stipulato dalle associazioni sindacali comparativamente più rappresentative sul piano nazionale. In mancanza di accordo, gli impianti e gli strumenti di cui al primo periodo possono essere installati previa autorizzazione della sede territoriale dell'Ispettorato nazionale del lavoro o, in alternativa, nel caso di imprese con unità produttive dislocate negli ambiti di competenza di più sedi territoriali, della sede centrale dell'Ispettorato nazionale del lavoro...>.

Di norma, quindi, le telecamere devono essere installate in modo che l'eventuale ripresa dei lavoratori avvenga in via incidentale e con carattere di occasionalità.

Si rimanda alle indicazioni ed alla modulistica riportate, sul sito dell'Ispettorato del Lavoro al seguente indirizzo:

<https://www.ispettorato.gov.it/it-it/IspettoratoNazionaleLavoro/Pagine/IspettoratoNazionaleLavoro.aspx>



(7) Nella dichiarazione vanno indicate quali misure di sicurezza sono state messe in atto tra quelle sinteticamente descritte alla nota 2.

Alcune di tali misure presentano profili di tipo strettamente organizzativo, di cui l'installatore non si occupa normalmente.

In particolare, è previsto che ai soggetti autorizzati siano impartite precise istruzioni su come:

- Utilizzare la *password* (essa deve essere composta da almeno otto caratteri oppure, nel caso in cui lo strumento elettronico non permetta una tale lunghezza, da un numero di caratteri pari al massimo consentito e non deve contenere riferimenti agevolmente riconducibili all'autorizzato);
- conservare la segretezza sulla stessa e sulle altre componenti riservate della credenziale di autenticazione;
- non lasciare incustodito e accessibile lo strumento elettronico durante una sessione di trattamento.

L'autorizzato deve provvedere a modificare la parola chiave, con la seguente tempistica:

- *immediatamente*, non appena la riceve per la prima volta, da chi amministra il sistema;
- successivamente, *almeno* ogni sei mesi e se si tratta di dati sensibili ogni tre mesi. Il software di gestione potrebbe richiedere, a scadenza programmata, la modifica della password o addirittura l'utilizzo di una password dinamica.

Il codice per l'identificazione (*username*), che l'amministratore del sistema dovrà fornire all'autorizzato, quale componente della chiave per accedere all'elaboratore, e successivamente a gestire, deve essere *univoco*: esso non può essere assegnato ad altri incaricati, neppure in tempi diversi. Le credenziali di autenticazione non utilizzate da almeno sei mesi dovranno essere disattivate, salvo quelle preventivamente autorizzate per soli scopi di gestione tecnica; saranno disattivate anche in caso di perdita della qualità che consente all'incaricato l'accesso ai dati personali.

**Fonti:**

- Regolamento 679/2016 relativo alla protezione delle persone fisiche con riguardo al trattamento dei dati personali, nonché alla libera circolazione di tali dati e che abroga la direttiva 95/46/CE (regolamento generale sulla protezione dei dati) GDPR
- D. Lgs. 196/2003 e s.m.i.
- Provvedimento Generale Videosorveglianza del Garante Privacy 8 aprile 2010

Interamente scaricabili da questo indirizzo web <http://www.garanteprivacy.it>

*Il presente documento, riproducibile sulla carta intestata dell'azienda installatrice, è stato elaborato da ANIE SICUREZZA per offrire un possibile modello della descrizione che l'installatore di un sistema di videosorveglianza è tenuto a rilasciare al committente, ad attestazione della conformità dell'intervento effettuato alla normativa in materia di privacy. Le note allegare al modello, anch'esse predisposte da ANIE Sicurezza, hanno la finalità di offrire una veloce guida per installatori e committenti nell'applicazione della normativa in materia di privacy alla videosorveglianza. L'uso dei documenti è riservato alle aziende associate ANIE Sicurezza. ©Tutti i diritti riservati.*

# Scegli il tuo servizio **vimar.com**

Mettiamo a disposizione via web una piattaforma di servizio, completa ed esaustiva, dedicata ai professionisti che possono qui trovare la risposta a qualsiasi loro esigenza.

- > **Documentazione.** Cataloghi e brochure a vostra disposizione da scaricare e consultare.
- > **Videotutorial** che illustrano in pochi passaggi come installare o configurare un prodotto.
- > **Software** per la preventivazione e la progettazione.
- > **Formazione:** corsi in presenza e on line per approfondire le nostre soluzioni d'impianto, dai sistemi Smart Home & Building al sistema di videocitofonia.
- > **Novità di prodotto** e importanti notizie del nostro settore. Newsletter e consultazione del nostro house organ Vimar Point.
- > **Referenze.** Progetti in tutto il mondo, dal residenziale al terziario, dagli hotel agli yacht, dalle strutture storiche a quelle sanitarie.
- > **Supporto:** Servizio di Assistenza Clienti, Centri di Assistenza Tecnica dislocati su tutto il territorio nazionale.



ASSISTENZA CLIENTI  
**0424 488 500**

# Energia Positiva. Insieme

